

AJTÓ
KATALÓGUS
6. KIADÁS



Kitárjuk az ajtót vágyai előtt...

MODUL AJTÓK - DEKOR AJTÓK - ÜVEG AJTÓK - HARMONIKA AJTÓK - MŰSZAKI AJTÓK
TOLÓ RENDSZEREK - AJTÓ TOKOK - KILINCSEK



Az INVADO kínálatának legerősebb elemei az ajtólap és ajtó tok gyártás, ezért a vállalat életében jelentős áttörést jelentett egy korszerű ajtófóliázó gyártósor üzembe állítása. (INVADO technológia) Az innovatív ajtógyártási módszereknek köszönhetően az INVADO a technológiailag legfejlettebb európai vállalatok közé tartozik. A technológia legfontosabb eleme a felületek fóliázása élenkénti összekapcsolás nélkül. Ennek köszönhetően az élek nem csak esztétikusak, hanem ellenállóbbak is a sérülésekkel szemben. Gyakorlatilag nincs mód a szélek letörésére, mivel a fólia széleinek összeillesztése a falc belső oldalán – szem előtt rejtve - történik. Ezt a technológiát 2007 óta alkalmazzuk minden fóliás ajtótípusnál. Ennek a technológiának köszönhető, hogy az INVADO ajtóit, a piacon egyedül álló módon legömbölyített élekkel készülnek, ami biztonságos, és nem sérti meg a felhasználók kezét.

Minőség mindenk felett

Az INVADO arra törekszik, hogy az egyes ügyfelek igényeinek tökéletes kielégítése érdekében folyamatosan javítsa termékei minőségét. A minőség kiemelt célunk. Vezérelvünk a minőség a tervezéstől a teljes gyártási folyamaton át. Az ISO 9001: 2009 tanúsítvány is bizonyítéka annak, hogy cégünk kiváló minőségű termékek gyártását tartja legfontosabb céljának. Az INVADO valamennyi terméke megfelel az európai szabványoknak. A kiváló termékminőség, a színvonalas kiszolgálás, a szállítási határidők pontos betartása miatt vevőink megbízható partnernek tartják cégünket.

Biztonságos élek

Az INVADO fóliás ajtóit az INVADO szabadalmaztatott technológiájával készítjük, ami magában foglalja a fólia falc belső oldalán történő illesztését. Ez az egyedi technológia a biztosíték arra, hogy az élek nem válnak vagy törnek le, ezáltal tovább maradnak szépek és újszerűek.



PROGRAM
REGIONALNY
NARODOWA STRATEGIA SPÓJNOŚCI



Śląskie.
Pozytywna energia!

UNIA EUROPEJSKA
EUROPEJSKI FUNDUSZ
ROZWOJU REGIONALNEGO



UNIA DLA PRZEDSIĘBIORCZYCH
PROGRAM KONKURENCYJNOŚCI



“FOGYASZTÓI BABÉR”

Az INVADO márka elismert és megbecsült a lengyel fogyasztók körében így méltán viselik a rangos “Fogyasztói babér” emblémát.

“ÜZLETI GAZELLA”

Az INVADO ismételen elnyerte a Lengyelország legdinamikusabban fejlődő vállalkozása címet.

“ÁTLÁTHATÓ VÁLLALAT”

Az INVADO megkapta az „Átlátható cég” oklevelet a „A DUN AND BRADSTREET” által. Ez bizonyítja, hogy a cégünk eleget tesz a rendszeres időközönkénti pénzügyi beszámolók közzétételének, lehetővé téve ezzel is a cég ügyeinek átláthatóságát a piacon. A kitüntetés hasonlatos a tényhez, hogy az INVADO a fair play szabályi szerint működik.



The mark of responsible forestry

FSC®

A természet védelme és a helyi közösségek jogainak tiszteletben tartása az INVADO fejlesztési stratégiájában vezérmotívum.

Ezt a nemzetközi Forest Stewardship Council® (Erdő Gondnoksági Tanács)

bizonyítványa igazolja, melyet a cég 2007-ben nyert el. Ezt a kitüntetést csak olyan cégek / szervezetek / intézetek kaphatják meg, amelyek ésszerűen használják az erdőgazdasági forrásokat.

Kérje a termék FSC® tanúsítvány minőségi besorolását

JÓ TUDNI.....	4
FELÜLETKÉPZÉSEK.....	6
ÜVEGEK.....	6

MODUL AJTÓK:

Lago.....	8
Pasaro.....	10
Artano.....	12
Vinadio.....	12
Fossano.....	14
Imperia.....	16
Destino Unico.....	18
Livata.....	20
Versano.....	22
Nogaro.....	24
Tamparo.....	26
Linea Forte.....	28
Capena Inserto.....	30
Martina.....	32
Domino.....	34
Bianco.....	36
Larina.....	38
D'Artagnan.....	40

DEKOR AJTÓK:

Salerno.....	42
Norma Decor.....	44
Torino.....	46
Merano.....	48
Dolce.....	50
Lido.....	52
Strada.....	54
Sagittarius.....	56
Libra.....	56
Taurus.....	56
Gemini.....	58
Virgo.....	58
Parma.....	60
Averno.....	62
Orso.....	64

ÜVEG AJTÓK AMBER	66
-------------------------------	----

HARMÓNIA AJTÓK.....	68
---------------------	----

TOLÓ AJTÓK:

Falban futó.....	70
Fal előtt futó.....	72

MŰSZAKI AJTÓK:

Egida.....	74
Sonus.....	76

TECHNIKAI INFORMÁCIÓK	78
------------------------------------	----

AJTÓ TOKOK:

Állítható tok.....	79
Állítható ajtótok falcnélküli modul ajtókhöz.....	80
Blokktok.....	81
Rejtett ajtó tok SARA-PRO.....	82

KILINCSEK.....	83
----------------	----

DEKOR ÉS MODUL AJTÓK

DEKOR AJTÓK szerkezete



A dekor ajtók ránézésre könnyedebbek mint moduláris társaik, ám a könnyített szerkezet is megfelelő stabilitással lett kombinálva. Felépítésük: tömör MDF vagy hosszított fenyő keret. Kitöltés: méhsejt mintázatú papírrács betét vagy csőfuratolt forgácslap, ami felár ellenében kérhető. A keret és a kitöltés kétoldalt 3 mm vastag HDF lemez borítást kap, végül az egészet a kiválasztott fóliával vonják be. Az üveg és tömör betétek helye ezután kerül kivágásba, ezért az ilyen ajtók esetében az üvegek és betétek rögzítése csak üvegszorító lécekkel kivitelezhető.

MODUL AJTÓK szerkezete



Modul ajtók szerkezete:

2 függőleges és egy alsó és felső vízintés elemből álló masszív keret. Betétek: változó vastagságú MDF MDF betétek vagy 4 mm vastag üveg. Az üvegek és betétek az ilyen ajtók esetén nem üvegszorító lécekkel kerülnek behelyezésre, hanem az ajtólap összeállításakor (ragasztással és csapolással), ami jelentősen megnöveli az ajtólap szerkezeti stabilitását.

FALCOLT ÉS FALC NÉLKÜLI AJTÓK

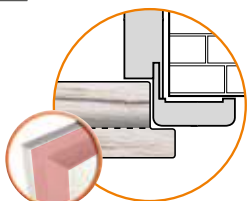

A falcolt ajtólapok

A falcolt ajtólapok élei falcban végződnek (lásd pirossal jelölve a bal oldali képen), ami csukott állapotban az ajtótokra zár. Az ilyen technikával készült ajtólap zárt állapotban nincs egy síkban a tokkal.

A falc nélküli ajtólapok esetén nincs falc, az élük felülete sima. Ebben az esetben zárt állapotban az ajtólap és a tok egy síkban van.

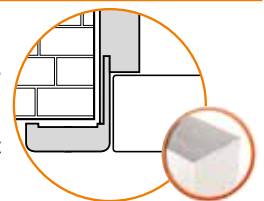

A falc nélküli ajtólapok

BALOS VAGY JOBBOS AJTÓ? HOGY DÖNTSEM EL?

Jobbos ajtó



Balos ajtó



Mielőtt ajtót vásárolnánk, célszerű átgondolni merre is nyíljon. Biztonsági okokból a konyha és fürdőszoba ajtók esetén javasoljuk, hogy az ajtók a kültérbe nyíljanak. Más helyiségek esetén különféle praktikus és helyiség kialakítási megoldások szerint válasszuk meg a nyitási irányt. A következő lépés annak meghatározása, hogy jobbra vagy balra nyíljon az ajtó.

Mit jelent ez? Ha a pánatok az ajtólap jobb oldalán vannak, akkor jobbos ajtóra van szükségünk, ha a bal oldalon, akkor balos ajtót válasszunk. Tehát mielőtt elindulnánk az üzletbe, érdemes végiggondolni és felírni a nyitási irányokat.

FÓLIÁK – MINZÁTAT TÍPUSOK

Az INVADO cég fóliái a mintázat iránya szerint 3 kategóriába sorolhatók

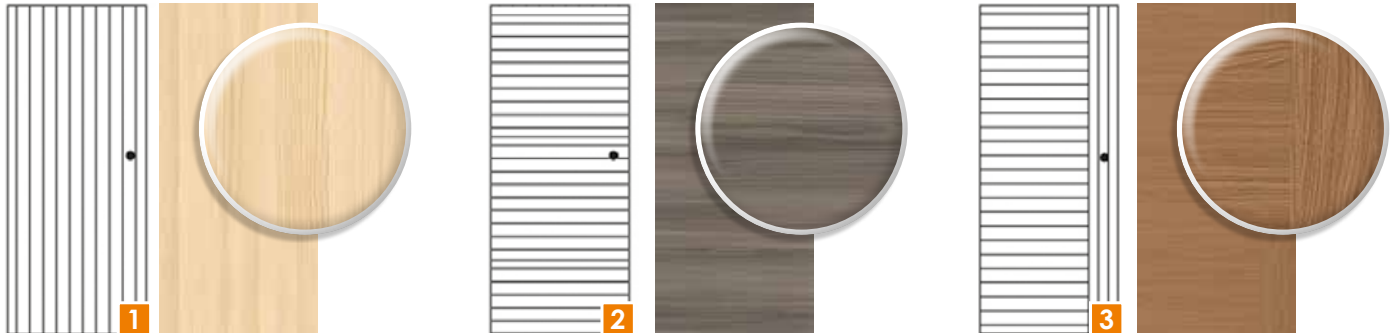

1. EGYIRÁNYÚ FÓLIA, FÜGGŐLEGES MINTÁZATTAL:

A legtöbb színű fólia ebbe a kategóriába tartozik. Kivételek: Gesztenye, Szilfa (ENDURO), Olasz tölgy és Severo tölgy (ENDURO 3D).

2. EGYIRÁNYÚ FÓLIA, VÍZSZINTES MINTÁZATTAL:

Jelenleg az INVADO kínálatában 2 szín szerepel ilyen mintázattal. Ezek az Olasz tölgy és Severo tölgy (ENDURO 3D).

3. KÉTIRÁNYÚ FÓLIA VÍZSZINTES ÉS FÜGGŐLEGES MINTÁZATTAL:

A két fenti minta típus kombinációja. Két szín esetén érhető el ez a kombinált mintázat. Ezek a Gesztenye és Szilfa (ENDURO).

Ezek a mintázatok csak a dekor ajtók esetén alkalmazhatók. A modul ajtók esetében, az eltérő szerkezeti felépítés miatt, a lefóliázott ajtó elemeket kombinálva érik el a kevert mintázatot.

AJTÓ ÁRÁNAK SZÁMOLÁSA

Az árlistában néhány kivételtől eltekintve külön szerepelnek az ajtólapok, a tokok és kilincsek árai (Kivéve: GUARDIA, SARA-PRO, TOLÓ RENDSZEREK). Ahhoz, hogy megkapja a komplett ajtó árát, az alábbi módon számoljon:

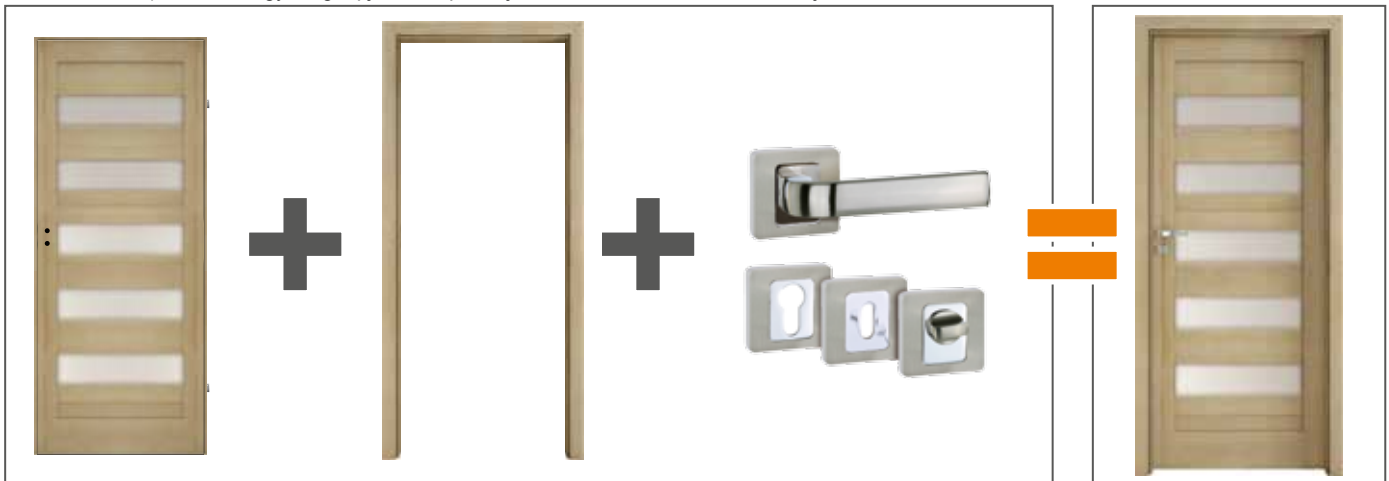

AJTÓLAP ÁR



AJTÓTOK ÁR



KILINCS ÁR



KOMPLETT AJTÓ ÁR

Kérjük mindig olvassa el a jelzés alatti információkat! Leírásokat tartalmaznak a felszereltségről és egyéb hasznos információhoz juthat.

JELMAGYARÁZAT

Kérjük figyelje az alábbi ikonokkal jelzett magyarázatokat. Fontos információkat tartalmaznak az egyes ajtólap típusokra vonatkozóan.

A lehetséges ajtólap kivételezési módokat jelző ikonok:						
	FALCOLT / FALC NÉLKÜLI AJTÓK	EGYSZÁRNYÚ / KÉTSZÁRNYÚ AJTÓK	SZELLŐZÉSHÉZ OPCÍÓ	TOLÓ AJTÓK OPCÍÓ	HANGSZIGETELÉS	BETÖRÉSEL SZEMBENI ELLENÁLLÓSÁG
A lehetséges üvegezési módokat jelző ikonok:				Egyéb információt jelző ikonok:		
	EDZETT ÜVEG	ÜVEG OLDALALAK ELHELYEZKEDÉSE FÉNYES / MATT AZ AJTÓPÁNTHOZ VAGY TOKHOZ VISZONYÍTVA	NEM STANDARD ÜVEGEZÉS ESETÉN A GYÁRTÁSI IDŐ HOSSZABB			INFORMÁCIÓ A SZÍNEKRŐL

FELÜLETKÉPZÉSEK

É felület ENDURO

a felhasználás intenzivitása: ●●●○○

A felület osztályozása MEDIUM 1: Ragasztott, magas esztétikai követelményeknek megfelelő, a fa természetes jellegét visszaadó, és tökéletes tartósággal jellemezhető.

Rendeltetés: Épületek, a legkülönbözőbb rendeltetésű helyiségek.



É felület ENDURO 3D

a felhasználás intenzivitása: ●●●○○



ÜVEGEK



átlátszó



satinato



contrasto



EF felület ENDURO PLUS

a felhasználás intenzivitása: ●●●●○



Cédrus



Természetes tölgy



Havas tölgy



Retro tölgy



Tavaszi tölgy



Téli tölgy



Szibériai fenyő

R DOMBORNYOMOTT felület

a felhasználás intenzivitása: ●●●●○

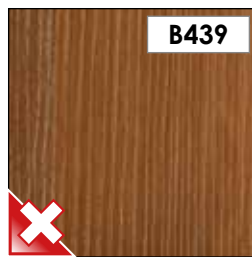

Melunga dió

A felület osztályozása MEDIUM 2: Magas esztétikai követelményeknek megfelelő, megnövelt ellenállóságú felület.

Rendeltetés: Épületek, a legkülönbözőbb rendeltetésű helyiségek.

EF laminált ECO-FURNÉR FORTE

a felhasználás intenzivitása: ●●●●●

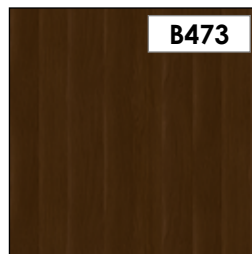

Duró dió



Eterno tölgy



Szürke tölgy

A felület osztályozása TOP 1

FORTE - Magas minőségű laminátum modern színárnyalatokban, nagyon magas tartóssági paraméterekkel.

Rendeltetés: Szállodák, irodák, középületek.

EF laminált ECO-FURNÉR CPL

a felhasználás intenzivitása: ●●●●●



Sötét coimbra

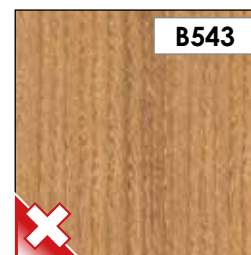

Világos gesztenye



Fehér

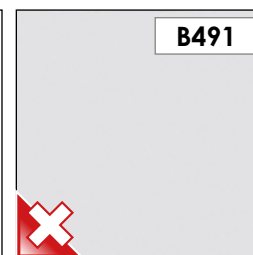

Szürke

A felület osztályozása TOP 1
CPL - Fólia modern színekben.

Rendeltetés: Szállodák, irodák, középületek.

A TERMÉK A KÉSZLET EREJÉIG ELÉRHETŐ



nero



master carre



csincsilla





ELÉRHETŐ AJTÓLAP KIVITELEZÉSI MÓDOK:



FALCOLT AJTÓK



FALC NÉLKÜLI AJTÓK (feljár ellenében)



EGYSZÁRNYÚ AJTÓK: szélességtől 60 - 100 („100” - feljár ellenében)



KÉTSZÁRNYÚ AJTÓK: szélességtől 120 - 200 (feljár ellenében)



TOLÓ AJTÓK (feljár ellenében)



SZELLŐZÉSHEZ: szellőző lyukak vagy szellőző bemarás (feljár ellenében)

FELÜLETKÉPZÉSEK:

E felület ENDURO

a felhasználás intenzivitása: ●●●○



E felület ENDURO 3D

a felhasználás intenzivitása: ●●●○



E felület ENDURO PLUS

a felhasználás intenzivitása: ●●●○

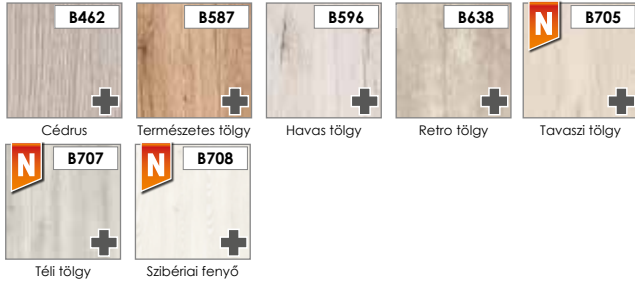

R DOMBORNYOMOTT felület

a felhasználás intenzivitása: ●●●○



EF laminált ECO-FURNÉR FORTE

a felhasználás intenzivitása: ●●●●

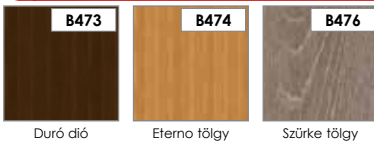

EF laminált ECO-FURNÉR CPL

a felhasználás intenzivitása: ●●●●



KONSTRUKCIÓ:

KERESZTMETSZETI RAJZ MODUL AJTÓK LAGO

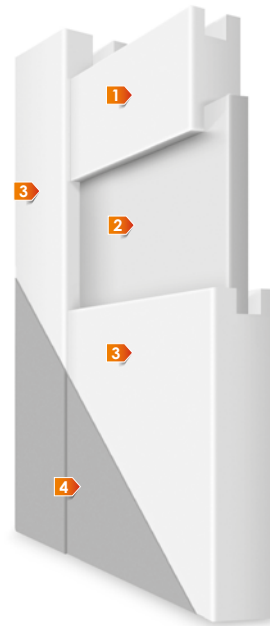

- 1 **kitöltő elemek:** MDF betét (22 mm vastag)
- 2 **kitöltő elemek:** MDF betét vagy üveg, a modellről függően (4 mm vastag)
- 3 **keret:** MDF lapból készült
- 4 **fólia vagy laminált borítással**

keret MDF lapból készült

a szárnyak kitöltése 22 mm-es MDF lap és/vagy 4 mm-es üvegbetét

az alsó és felső élek fóliával borítottak

ajtólapok függőleges élei lekerekítettek **(további információ a 78 oldalon)**

a kétszárnyú falc nélküli ajtóknál a ajtólapok közti hézagot egy stulpléccel fedik az ajtók belső oldaláról **(rajz a 78 oldalon)**

AJTÓLAP MÉRETEI:

egyszárnyú az alábbi szélességtől „60” - „100”

kétszárnyú az alábbi szélességtől „120” - „200”

STANDARD FELSZERELÉS:

falcolt ajtók esetén 72 mm-es furattávolságú zártest kulcsos, WC vagy cilinderzáras kivitelben

becsavarás pipapánt 13,5/9 – 2db a „60” - „80” ajtólap méretig, 3db a „90” és „100”-as lapméret esetén

mágneszár a falc nélküli ajtók esetén, 90 mm-es furattávolsággal a kulcsos és WC záras kivitelnél, 85 mm-es furattávolsággal a cilinderzáras kivitel esetén

falc nélküli kivitel esetén rejtett pántok, 3D állítási lehetőséggel, KRÓM / MATT színben

FELÁRAS KIEGÉSZÍTŐK:

kulcslyuk nélküli kivitel (felár nélkül)

ajtólap szélesség: „100”

plusz pánt „60” – „80” as ajtólapokhoz

pánttakaró

szellőző beáramlás ajtólap alján

PVC szellőző lyukak

fém szellőzők, kerek (króm, bronz) vagy négyszögletes (króm, nikkel)

falc nélküli ajtólap (toló ajtókhoz)

kétszárnyú kivitel

cilinder betét 31/36 (31/31 falc nélküli ajtók)

VÁLASZTHATÓ TOKOK:

blokktok **[OB3]**

állítható tok 60 mm széles szögletes borítással **[ORS1]** vagy 60 mm széles íves borítással **[ORS2]** vagy 80 mm széles szögletes borítással **[ORS8]**

állítható tok falc nélküli modul ajtókhoz 60 mm széles szögletes borítással **[ORS7]** vagy 80 mm széles szögletes borítással **[ORS10]**



ÜVEGEK:



ÜVEGEK INFORMÁCIÓ:



BŐVEBB INFORMÁCIÓ:

MÉRETTÁBLAK A 79-82 OLDALON





ELÉRHETŐ AJTÓLAP KIVITELEZÉSI MÓDOK:



FALCOLT AJTÓK



FALC NÉLKÜLI AJTÓK (feljár ellenében)



EGYSZÁRNYÚ AJTÓK: szélességtől 60 - 100 („100” - feljár ellenében)



KÉTSZÁRNYÚ AJTÓK: szélességtől 120 - 200 (feljár ellenében)



TOLÓ AJTÓK (feljár ellenében)



SZELLŐZÉSHEZ: szellőző lyukak vagy szellőző bemarás (feljár ellenében)

FELÜLETKÉPZÉSEK:

E felület ENDURO

a felhasználás intenzivitása: ●●●○



Coimbra Ébenta Őszi tölgy

E felület ENDURO 3D

a felhasználás intenzivitása: ●●●○

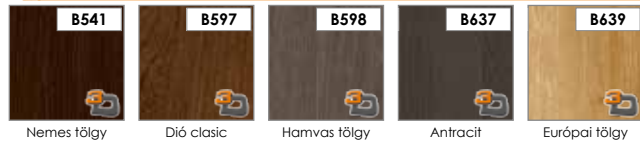

Nemes tölgy Dió classic Hamvas tölgy Antracit Európai tölgy

E felület ENDURO PLUS

a felhasználás intenzivitása: ●●●○



Cédrus Természetes tölgy Havas tölgy Retro tölgy Tavasz tölgy Téli tölgy Szibériai fenyő

R DOMBORNYOMOTT felület

a felhasználás intenzivitása: ●●●○



Melunga dió

EF laminált ECO-FURNÉR FORTE

a felhasználás intenzivitása: ●●●●



Duró dió Eterno tölgy Szürke tölgy

EF laminált ECO-FURNÉR CPL

a felhasználás intenzivitása: ●●●●



Sötét coimbra Világos gesztenye Fehér

ÜVEGEK:



ÜVEGEK INFORMÁCIÓ:



AZ ÜVEG FÉNYES OLDALA A PÁNT FELŐLI OLDALON VAN

BŐVEBB INFORMÁCIÓ:

MÉRETTÁBLAK A 79-82 OLDALON

KONSTRUKCIÓ:

KERESZTMETSZETI RAJZ MODUL AJTÓK PASARO

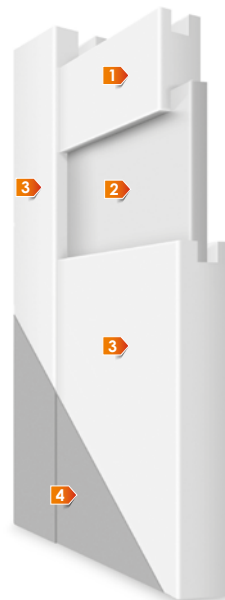

- 1 **kitöltő elemek:** MDF betét (22 mm vastag)
- 2 **kitöltő elemek:** MDF betét vagy üveg, a modelltől függően (4 mm vastag)
- 3 **keret:** MDF felső eleme 350 mm magas, az alsó eleme 400 mm magas
- 4 **fólia vagy laminált borítással**

keret MDF lapból készült

a keret MDF felső eleme 350 mm magas, az alsó eleme 400 mm magas

a szárnyak kitöltése 22 mm-es MDF lap és/vagy 4 mm-es üvegbetét

az oldalsó és felső élek fóliával borítottak

ajtólapok függőleges élei lekerekítettek **(további információ a 78 oldalon)**

a kétszárnyú falc nélküli ajtóknál a ajtólapok közti hézagot egy stulpléccsel fedik az ajtótok belső oldaláról **(rajz a 78 oldalon)**

AJTÓLAP MÉRETEI:

egyszárnyú az alábbi szélességtől „60” - „100”

kétszárnyú az alábbi szélességtől „120” - „200”

STANDARD FELSZERELÉS:

falcolt ajtóknál esetén 72 mm-es furattávolságú zártest kulcsos, WC vagy cilinderzáras kivitelben

becsavarás pipapánt 13,5/9 – 2db a „60” - „80” ajtólap méretig, 3db a „90” és „100”-as lapméret esetén

mágneszár a falc nélküli ajtóknál esetén, 90 mm-es furattávolsággal a kulcsos és WC zárás kivitelénél, 85 mm-es furattávolsággal a cilinderzárás kivitel esetén

falc nélküli kivitel esetén rejtett pántok, 3D állítási lehetőséggel, KRÓM / MATT színben

FELÁRAS KIEGÉSZÍTŐK:

kulcslyuk nélküli kivitel (felár nélkül)

ajtólap szélesség: „100”

plusz pánt „60” – „80” as ajtólapokhoz

pánttakaró

szellőző beáramlás ajtólap alján

PVC szellőző lyukak

fém szellőzők, kerek (króm, bronz) vagy négyszögletes (króm, nikkel)

falc nélküli ajtólap (toló ajtókhöz)

kétszárnyú kivitel

cilinder betét 31/36 (31/31 falc nélküli ajtók)

VÁLASZTHATÓ TOKOK:

blokktok **[OB3]**

állítható tok 60 mm széles szögletes borítással **[ORS1]** vagy 60 mm széles íves borítással **[ORS2]** vagy 80 mm széles szögletes borítással **[ORS8]**

állítható tok falc nélküli modul ajtókhöz 60 mm széles szögletes borítással **[ORS7]** vagy 80 mm széles szögletes borítással **[ORS10]**



ARTANO ÉS VINADIO

ÚJ

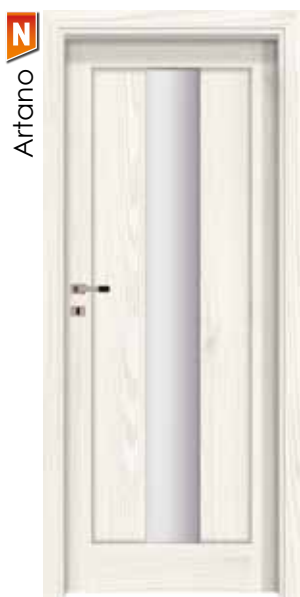

Artano



Vinadio 1



Vinadio 2



Vinadio 3

ELÉRHETŐ AJTÓLAP KIVITELEZÉSI MÓDOK:



FALCOLT
AJTÓK



FALC NÉLKÜLI
AJTÓK
(felár ellenében)



EGYSZÁRNYÚ AJTÓK:
szélességtől 60 - 100
(„100” - felár ellenében)



KÉTSZÁRNYÚ AJTÓK:
szélességtől 120 - 200
(felár ellenében)



TOLÓ AJTÓK
(felár ellenében)



SZELLŐZÉSHEZ:
szellőző lyukak vagy szellőző bemarás
(felár ellenében)

FELÜLETKÉPZÉSEK:

E felület ENDURO

a felhasználás intenzivitása: ●●●○



E felület ENDURO 3D

a felhasználás intenzivitása: ●●●○

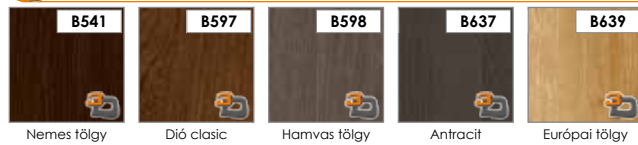

E felület ENDURO PLUS

a felhasználás intenzivitása: ●●●○

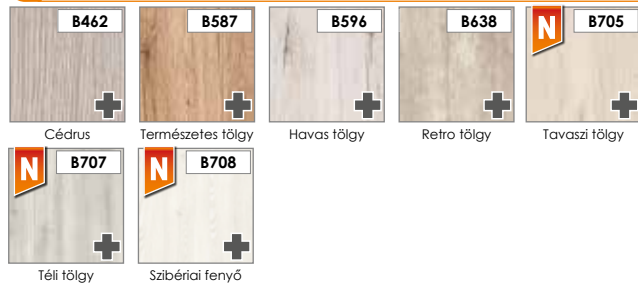

R DOMBORNYOMOTT felület

a felhasználás intenzivitása: ●●●○

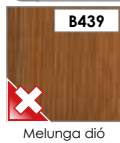

EF laminált ECO-FURNÉR FORTE

a felhasználás intenzivitása: ●●●●



EF laminált ECO-FURNÉR CPL

a felhasználás intenzivitása: ●●●●



KONSTRUKCIÓ:

KERESZTMETSZETI RAJZ MODUL AJTÓK ARTANO ÉS VINADIO

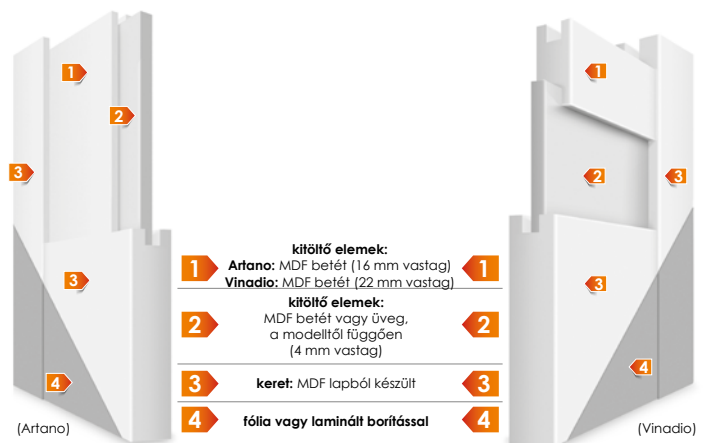

keret MDF lapból készült

a szárnyak kitöltése 16 mm-es MDF lap (Artano) vagy 16 mm-es MDF lap (Vinadio) és/vagy 4 mm-es üvegbetét

az oldalsó és felső élek fóliával borítottak

ajtólapok függőleges élei lekerekítettek (további információ a 78 oldalon)

a kétszárnyú falcnélküli ajtóknál a ajtólapok közti hézagot egy stulpléccel fedik az ajtók belső oldaláról (rajz a 78 oldalon)

AJTÓLAP MÉRETEI:

egyszárnyú az alábbi szélességtől „60” - „100”

kétszárnyú az alábbi szélességtől „120” - „200”

STANDARD FELSZERELÉS:

falcolt ajtók esetén 72 mm-es furattávolságú zártest kulcsos, WC vagy cilinderzáras kivitelben

becsavarás pipapánt 13,5/9 – 2db a „60” - „80” ajtólap méretig, 3db a „90” és „100”-as lapméret esetén

mágneszár a falc nélküli ajtók esetén, 90 mm-es furattávolsággal a kulcsos és WC záras kivitelnél, 85 mm-es furattávolsággal a cilinderzáras kivitel esetén

falc nélküli kivitel esetén rejtett pántok, 3D állítási lehetőséggel, KRÓM / MATT színben

FELÁRAS KIEGÉSZÍTŐK:

kulcslyuk nélküli kivitel (felár nélkül)

ajtólap szélesség: „100”

plusz pánt „60” – „80” as ajtólapokhoz

pánttakaró

szellőző beáramlás ajtólap alján

PVC szellőző lyukak

fém szellőzők, kerek (króm, bronz) vagy négyszögletes (króm, nikkel)

falc nélküli ajtólap (toló ajtókhöz)

kétszárnyú kivitel

cilinder betét 31/36 (31/31 falc nélküli ajtók)

VÁLASZTHATÓ TOKOK:

blokktok [OB3]

állítható tok 60 mm széles szögletes borítással [ORS1] vagy 60 mm széles íves borítással [ORS2] vagy 80 mm széles szögletes borítással [ORS8]

állítható tok falc nélküli modul ajtókhöz 60 mm széles szögletes borítással [ORS7] vagy 80 mm széles szögletes borítással [ORS10]



ÜVEGEK:



ÜVEGEK INFORMÁCIÓ:



BŐVEBB INFORMÁCIÓ:

MÉRETTÁBLAK A 79-82 OLDALON



FOSSANO



Fossano 1



Fossano 2



Fossano 3



Fossano 4



Fossano 5



Fossano 6



ELÉRHETŐ AJTÓLAP KIVITELEZÉSI MÓDOK:



FALCOLT AJTÓK



FALC NÉLKÜLI AJTÓK (felár ellenében)



EGYSZÁRNYÚ AJTÓK: szélességtől 60 - 100 („100”-felár ellenében)



KÉTSZÁRNYÚ AJTÓK: szélességtől 120 - 200 (felár ellenében)



TOLÓ AJTÓK (felár ellenében)



SZELLŐZÉSHEZ: szellőztető lyukak vagy szellőztető bemarás (felár ellenében)

FELÜLETKÉPZÉSEK:

E felület ENDURO

a felhasználás intenzivitása: ●●●○



E felület ENDURO 3D

a felhasználás intenzivitása: ●●●○



E felület ENDURO PLUS

a felhasználás intenzivitása: ●●●○

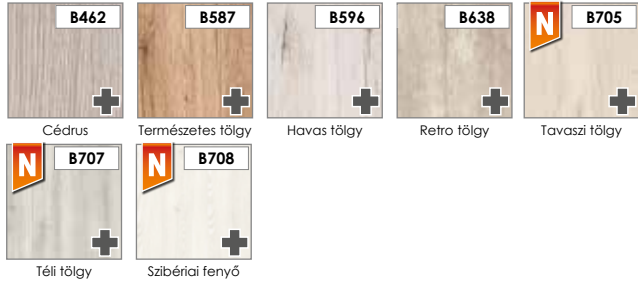

R DOMBORNYOMOTT felület

a felhasználás intenzivitása: ●●●○



EF laminált ECO-FURNÉR FORTE

a felhasználás intenzivitása: ●●●●

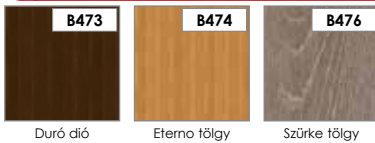

EF laminált ECO-FURNÉR CPL

a felhasználás intenzivitása: ●●●●



KONSTRUKCIÓ:

KERESZTMETSZETI RAJZ MODUL AJTÓK
FOSSANO

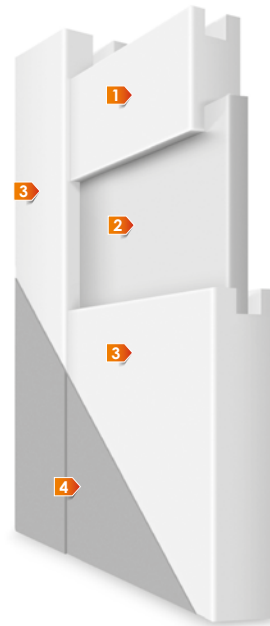

- 1 **kitöltő elemek:** MDF betét (22 mm vastag)
- 2 **kitöltő elemek:** MDF betét vagy üveg, a modellről függően (4 mm vastag)
- 3 **keret:** MDF lapból készült
- 4 **fólia vagy laminált borítással**

keret MDF lapból készült

a szárnyak kitöltése 22 mm-es MDF lap és/vagy 4 mm-es üvegbetét

az alsó és felső élek fóliával borítottak

ajtólapok függőleges élei lekerekítettek **(további információ a 78 oldalon)**

a kétszárnyú falc nélküli ajtóknál a ajtólapok közti hézagot egy stulpléccsel fedik az ajtókat belső oldaláról **(rajz a 78 oldalon)**

AJTÓLAP MÉRETEI:

egyszárnyú az alábbi szélességtől „60” - „100”

kétszárnyú az alábbi szélességtől „120” - „200”

STANDARD FELSZERELÉS:

falcolt ajtók esetén 72 mm-es furattávolságú zártest kulcsos, WC vagy cilinderzáras kivitelben

becsavarós pipapánt 13,5/9 – 2db a „60” - „80” ajtólap méretig, 3db a „90” és „100”-as lapméret esetén

mágneszár a falc nélküli ajtók esetén, 90 mm-es furattávolsággal a kulcsos és WC záras kivitelnél, 85 mm-es furattávolsággal a cilinderzáras kivitel esetén

falc nélküli kivitel esetén rejtett pántok, 3D állítási lehetőséggel, KRÓM / MATT színben

FELÁRAS KIEGÉSZÍTŐK:

kulcslyuk nélküli kivitel (felár nélkül)

ajtólap szélesség: „100”

plusz pánt „60” – „80” as ajtólapokhoz

pánttakaró

szellőző beáramlás ajtólap alján

PVC szellőző lyukak

fém szellőzők, kerek (króm, bronz) vagy négyszögletes (króm, nikkel)

falc nélküli ajtólap (toló ajtókhöz)

kétszárnyú kivitel

cilinder betét 31/36 (31/31 falc nélküli ajtók)

VÁLASZTHATÓ TOKOK:

blokktok **[OB3]**

állítható tok 60 mm széles szögletes borítással **[ORS1]** vagy 60 mm széles íves borítással **[ORS2]** vagy 80 mm széles szögletes borítással **[ORS8]**

állítható tok falc nélküli modul ajtókhöz 60 mm széles szögletes borítással **[ORS7]** vagy 80 mm széles szögletes borítással **[ORS10]**



ÜVEGEK:



ÜVEGEK INFORMÁCIÓ:



AZ ÜVEG FÉNYES OLDALA A PÁNT FELŐLI OLDALON VAN

BŐVEBB INFORMÁCIÓ:

MÉRETTÁBLAK A 79-82 OLDALON



IMPERIA



ELÉRHETŐ AJTÓLAP KIVITELEZÉSI MÓDOK:



FALCOLT AJTÓK



FALC NÉLKÜLI AJTÓK (feljár ellenében)



EGYSZÁRNYÚ AJTÓK: szélességtől 60 - 100 („100” - feljár ellenében)



KÉTSZÁRNYÚ AJTÓK: szélességtől 120 - 200 („100” - feljár ellenében)



TOLÓ AJTÓK (feljár ellenében)



SZELLŐZÉSHEZ: szellőző lyukak vagy szellőző bemarás (feljár ellenében)

FELÜLETKÉPZÉSEK:

E felület ENDURO

a felhasználás intenzivitása: ●●●○



Coimbra Ébenta Őszi tölgy

E felület ENDURO 3D

a felhasználás intenzivitása: ●●●○



Nemes tölgy Dió classic Hamvas tölgy Antracit Európai tölgy

E felület ENDURO PLUS

a felhasználás intenzivitása: ●●●○

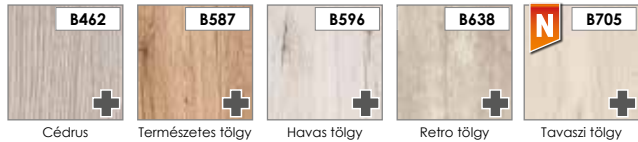

Cédrus Természetes tölgy Havas tölgy Retro tölgy Tavasz tölgy



Téli tölgy Szibériai fenyő

R DOMBORNYOMOTT felület

a felhasználás intenzivitása: ●●●○

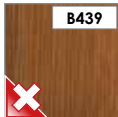

Melunga dió

EF laminált ECO-FURNÉR FORTE

a felhasználás intenzivitása: ●●●●

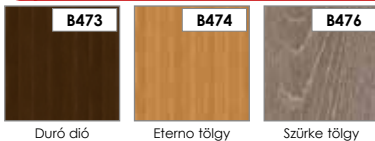

Duró dió Eterno tölgy Szürke tölgy

EF laminált ECO-FURNÉR CPL

a felhasználás intenzivitása: ●●●●



Sötét coimbra Világos gesztenye Fehér

KONSTRUKCIÓ:

KERESZTMETSZETI RAJZ MODUL AJTÓK IMPERIA

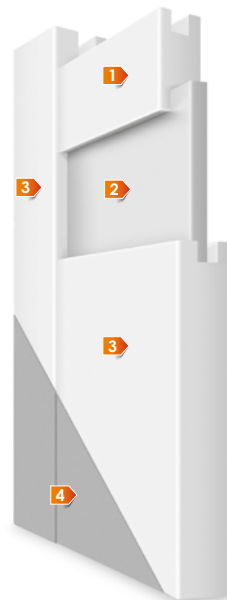

- 1 **kitöltő elemek:** MDF betét (22 mm vastag)
- 2 **kitöltő elemek:** MDF betét vagy üveg, a modelltől függően (4 mm vastag)
- 3 **keret:** MDF felső eleme 350 mm magas, az alsó eleme 400 mm magas
- 4 **fólia vagy laminált borítással**

keret MDF lapból készült

a keret MDF felső eleme 350 mm magas, az alsó eleme 400 mm magas

a szárnyak kitöltése 22 mm-es MDF lap és/vagy 4 mm-es üvegbetét

az oldalsó és felső élek fóliával borítottak

ajtólapok függőleges élei lekerekítettek **(további információ a 78 oldalon)**

a kétszárnyú falc nélküli ajtóknál a ajtólapok közti hézagot egy stulpléccsel fedik az ajtótok belső oldaláról **(rajz a 78 oldalon)**

AJTÓLAP MÉRETEI:

egyszárnyú az alábbi szélességtől „60” - „100”

kétszárnyú az alábbi szélességtől „120” - „200”

STANDARD FELSZERELÉS:

falcolt ajtóknál esetén 72 mm-es furattávolságú zártest kulcsos, WC vagy cilinderzárás kivételben

becsavarás pipapánt 13,5/9 – 2db a „60” - „80” ajtólap méretig, 3db a „90” és „100”-as lapméret esetén

mágneszár a falc nélküli ajtóknál esetén, 90 mm-es furattávolsággal a kulcsos és WC zárás kivételénél, 85 mm-es furattávolsággal a cilinderzárás kivétel esetén

falc nélküli kivétel esetén rejtett pántok, 3D állítási lehetőséggel, KRÓM / MATT színben

FELÁRAS KIEGÉSZÍTŐK:

kulcslyuk nélküli kivétel (felár nélkül)

ajtólap szélesség: „100”

plusz pánt „60” – „80” as ajtólapokhoz

pánttakaró

szellőző beáramlás ajtólap alján

PVC szellőző lyukak

fém szellőzők, kerek (króm, bronz) vagy négyszögletes (króm, nikkel)

falc nélküli ajtólap (toló ajtókhöz)

kétszárnyú kivétel

cilinder betét 31/36 (31/31 falc nélküli ajtók)

VÁLASZTHATÓ TOKOK:

blokktok **[OB3]**

állítható tok 60 mm széles szögletes borítással **[ORS1]** vagy 60 mm széles íves borítással **[ORS2]** vagy 80 mm széles szögletes borítással **[ORS8]**

állítható tok falc nélküli modul ajtókhöz 60 mm széles szögletes borítással **[ORS7]** vagy 80 mm széles szögletes borítással **[ORS10]**



ÜVEGEK:



ÜVEGEK INFORMÁCIÓ:



BŐVEBB INFORMÁCIÓ:

MÉRETTÁBLAK A 79-82 OLDALON



DESTINO UNICO



Az Invado ajtók egyik legsikeresebb modellje – Destino Unico – kiérdemelte az „Arany medál” elismerést Ez a modell a színek merész kombinálásával lehetőséget ad érdekes és izgalmas beltérek kialakítására.

Ezért nincs kétségünk afelől, hogy ez a modell kapta a rangos „Arany medál” elismerést, melyet a Poznanban rendezett nemzetközi BUDMA kiállításon ítéltek oda. Az IPF „Arany medál” az egyik legrangosabb elismerés a lengyel piacon, mellyel a magas minőségű innovatív termékeket díjaznak. Büszkék vagyunk és köszönjük mindenkinek, akik a Destino Unico gyártásában és értékesítésében részt vesznek.

Destino Unico 1



Destino Unico 2



Destino Unico 3



Destino Unico 4



Destino Unico 5



ELÉRHETŐ AJTÓLAP KIVITELEZÉSI MÓDOK:



FELÜLETKÉPZÉSEK:

E felület ENDURO

a felhasználás intenzivitása: ●●●○



E felület ENDURO 3D

a felhasználás intenzivitása: ●●●○

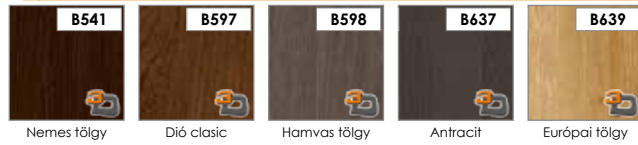

E felület ENDURO PLUS

a felhasználás intenzivitása: ●●●○



R DOMBORNYOMOTT felület

a felhasználás intenzivitása: ●●●○



EF laminált ECO-FURNÉR FORTE

a felhasználás intenzivitása: ●●●●



EF laminált ECO-FURNÉR CPL

a felhasználás intenzivitása: ●●●●



ELÉRHETŐ ÜVEGBETÉT SZÍNEK:

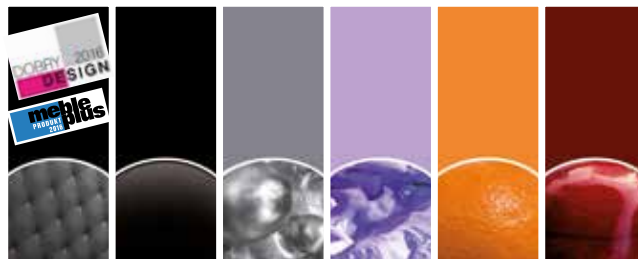

9005 Soft 9005 7015 4M01 2004 3004

ÜVEGEK:



ÜVEGEK INFORMÁCIÓ:



AZ ÜVEG FÉNYES OLDALA A PÁNT FELŐLI OLDALON VAN

BŐVEBB INFORMÁCIÓ:

MÉRETTÁBLAK A 79-82 OLDALON

KONSTRUKCIÓ:

KERESZTMETSZETI RAJZ MODUL AJTÓK
DESTINO UNICO



- 1 kitöltő elemek: MDF betét vagy üveg, a modelltől függően (4 mm vastag)
- 2 kitöltő elemek: MDF betét (22 mm vastag)
- 3 üvegbetét - 80 mm a választott színben
- 4 keret: MDF lapból készült
- 5 fólia vagy laminált borítással

keret MDF lapból készült

a szárnyak kitöltése 22 mm-es MDF lap és/vagy 4 mm-es üvegbetét

az üvegbetét szélessége 80 mm

az oldalsó és felső élek fóliával borítottak

ajtólapok függőleges élei lekerekítettek (további információ a 78 oldalon)

a kétszárnyú falcnélküli ajtóknál a ajtólapok közti hézagot egy stulpléccel fedik az ajtótok belső oldaláról (rajz a 78 oldalon)

AJTÓLAP MÉRETEI:

egyszárnyú az alábbi szélességtől „60” - „100”

kétszárnyú az alábbi szélességtől „120” - „200”

STANDARD FELSZERELÉS:

falcolt ajtóknál esetén 72 mm-es furattávolságú zártest kulcsos, WC vagy cilinderzárás kivételben

becsavarás pipapánt 13,5/9 - 2db a „60” - „80” ajtólap méretig, 3db a „90” és „100”-as lapméret esetén

mágneszár a falc nélküli ajtóknál esetén, 90 mm-es furattávolsággal a kulcsos és WC zárás kivételénél, 85 mm-es furattávolsággal a cilinderzárás kivétel esetén

falc nélküli kivétel esetén rejtett pántok, 3D állítási lehetőséggel, KRÓM / MATT színben

FELÁRAS KIEGÉSZÍTŐK:

kulcslyuk nélküli kivétel (felár nélkül)

ajtólap szélesség: „100”

plusz pánt „60” - „80” as ajtólapokhoz

pánttakaró

szellőző beáramlás ajtólap alján

PVC szellőző lyukak

fém szellőzők, kerek (króm, bronz) vagy négyszögletes (króm, nikkel)

falc nélküli ajtólap (toló ajtókhöz)

kétszárnyú kivétel

cilinder betét 31/36 (31/31 falc nélküli ajtó)

VÁLASZTHATÓ TOKOK:

blokktok [OB3]

állítható tok 60 mm széles szögletes borítással [ORS1] vagy 60 mm széles íves borítással [ORS2] vagy 80 mm széles szögletes borítással [ORS8]

állítható tok falc nélküli modul ajtókhöz 60 mm széles szögletes borítással [ORS7] vagy 80 mm széles szögletes borítással [ORS10]



LIVATA



ELÉRHETŐ AJTÓLAP KIVITELEZÉSI MÓDOK:



FALCOLT AJTÓK



FALC NÉLKÜLI AJTÓK (falár ellenében)



EGYSZÁRNYÚ AJTÓK: szélességtől 60 - 100 („100” - falár ellenében)



KÉTSZÁRNYÚ AJTÓK: szélességtől 120 - 200 (falár ellenében)



TOLÓ AJTÓK (falár ellenében)



SZELLŐZÉSHEZ: szellőző lyukcák vagy szellőző bemarás (falár ellenében)

FELÜLETKÉPZÉSEK:

E felület ENDURO

a felhasználás intenzivitása: ●●●○



E felület ENDURO 3D

a felhasználás intenzivitása: ●●●○



E felület ENDURO PLUS

a felhasználás intenzivitása: ●●●○



R DOMBORNYOMOTT felület

a felhasználás intenzivitása: ●●●○



EF laminált ECO-FURNÉR FORTE

a felhasználás intenzivitása: ●●●●



EF laminált ECO-FURNÉR CPL

a felhasználás intenzivitása: ●●●●



KONSTRUKCIÓ:

KERESZTMETSZETI RAJZ MODUL AJTÓK LIVATA



- 1 kitöltő elemek: MDF betét vagy üveg, a modelltől függően (4 mm vastag)
- 2 kitöltő elemek: MDF betét (22 mm vastag)
- 3 keret: MDF lapból készült
- 4 fólia vagy laminált borítással

keret MDF lapból készült

a szárnyak kitöltése 22 mm-es MDF lap és/vagy 4 mm-es üvegbetét

az oldalsó és felső élek fóliával borítottak

ajtólapok függőleges élei lekerekítettek (további információ a 78 oldalon)

a kétszárnyú falc nélküli ajtóknál a ajtólapok közti hézagot egy stulpléccel fedik az ajtók belső oldaláról (rajz a 78 oldalon)

AJTÓLAP MÉRETEI:

egyszárnyú az alábbi szélességtől „60” - „100”

kétszárnyú az alábbi szélességtől „120” - „200”

STANDARD FELSZERELÉS:

falcolt ajtók esetén 72 mm-es furattávolságú zártest kulcsos, WC vagy cilinderzáras kivitelben

becsavarós pipapánt 13,5/9 – 2db a „60” - „80” ajtólap méretig, 3db a „90” és „100”-as lapméret esetén

mágneszár a falc nélküli ajtók esetén, 90 mm-es furattávolsággal a kulcsos és WC záras kivitelnél, 85 mm-es furattávolsággal a cilinderzáras kivitel esetén

falc nélküli kivitel esetén rejtett pántok, 3D állítási lehetőséggel, KRÓM / MATT színben

FELÁRAS KIEGÉSZÍTŐK:

kulcslyuk nélküli kivitel (felár nélkül)

ajtólap szélesség: „100”

plusz pánt „60” – „80” as ajtólapokhoz

pánttakaró

szellőző beáramlás ajtólap alján

PVC szellőző lyukak

fém szellőzők, kerek (króm, bronz) vagy négyszögletes (króm, nikkel)

falc nélküli ajtólap (toló ajtókhoz)

kétszárnyú kivitel

cilinder betét 31/36 (31/31 falc nélküli ajtók)

VÁLASZTHATÓ TOKOK:

blokktok [OB3]

állítható tok 60 mm széles szögletes borítással [ORS1] vagy 60 mm széles íves borítással [ORS2] vagy 80 mm széles szögletes borítással [ORS8]

állítható tok falc nélküli modul ajtókhoz 60 mm széles szögletes borítással [ORS7] vagy 80 mm széles szögletes borítással [ORS10]



ÜVEGEK:



ÜVEGEK INFORMÁCIÓ:



AZ ÜVEG FÉNYES OLDALA A PÁNT FELŐLI OLDALON VAN

BŐVEBB INFORMÁCIÓ:

MÉRETTÁBLAK A 79-82 OLDALON



VERSANO



ELÉRHETŐ AJTÓLAP KIVITELEZÉSI MÓDOK:



FELÜLETKÉPZÉSEK:

E felület ENDURO

a felhasználás intenzivitása: ●●●○



E felület ENDURO 3D

a felhasználás intenzivitása: ●●●○



E felület ENDURO PLUS

a felhasználás intenzivitása: ●●●○

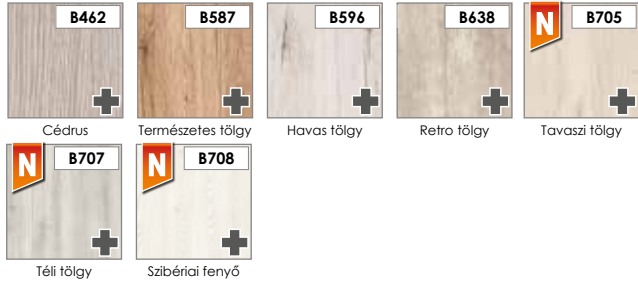

R DOMBORNYOMOTT felület

a felhasználás intenzivitása: ●●●○



EF laminált ECO-FURNÉR FORTE

a felhasználás intenzivitása: ●●●●

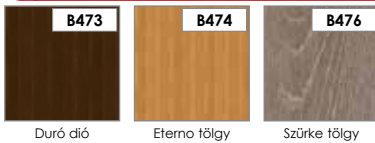

EF laminált ECO-FURNÉR CPL

a felhasználás intenzivitása: ●●●●



KONSTRUKCIÓ:

KERESZTMETSZETI RAJZ MODUL AJTÓK
VERSANO

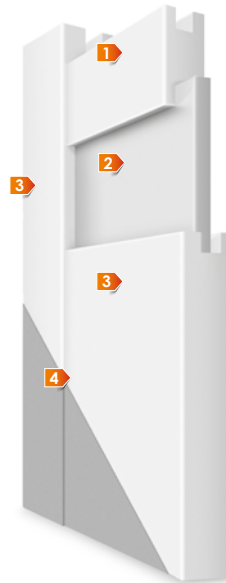

- 1 kitöltő elemek: MDF betét (22 mm vastag)
- 2 kitöltő elemek: MDF betét vagy üveg, a modelltől függően (4 mm vastag)
- 3 keret: MDF felső eleme 350 mm magas, az alsó eleme 400 mm magas
- 4 fólia vagy laminált borítással

keret MDF lapból készült

a keret MDF felső eleme 350 mm magas, az alsó eleme 400 mm magas

a szárnyak kitöltése 22 mm-es MDF lap és/vagy 4 mm-es üvegbetét

az oldalsó és felső élek fóliával borítottak

ajtólapok függőleges élei lekerekítettek (további információ a 78 oldalon)

a kétszárnyú falc nélküli ajtóknál a ajtólapok közti hézagot egy stulpléccel fedik az ajtótok belső oldaláról (rajz a 78 oldalon)

AJTÓLAP MÉRETEI:

egyszárnyú az alábbi szélességtől „60” - „100”

kétszárnyú az alábbi szélességtől „120” - „200”

STANDARD FELSZERELÉS:

falcolt ajtóknál esetén 72 mm-es furattávolságú zártest kulcsos, WC vagy cilinderzáras kivételben

becsavarás pipapánt 13,5/9 – 2db a „60” - „80” ajtólap méretig, 3db a „90” és „100”-as lapméret esetén

mágneszár a falc nélküli ajtóknál esetén, 90 mm-es furattávolsággal a kulcsos és WC zárás kivételénél, 85 mm-es furattávolsággal a cilinderzárás kivétel esetén

falc nélküli kivétel esetén rejtett pántok, 3D állítási lehetőséggel, KRÓM / MATT színben

FELÁRAS KIEGÉSZÍTŐK:

kulcslyuk nélküli kivétel (felár nélkül)

ajtólap szélesség: „100”

plusz pánt „60” – „80” as ajtólapokhoz

pánttakaró

szellőző beáramlás ajtólap alján

PVC szellőző lyukak

fém szellőzők, kerek (króm, bronz) vagy négyszögletes (króm, nikkel)

falc nélküli ajtólap (toló ajtókhöz)

kétszárnyú kivétel

cilinder betét 31/36 (31/31 falc nélküli ajtók)

VÁLASZTHATÓ TOKOK:

blokktok [OB3]

állítható tok 60 mm széles szögletes borítással [ORS1] vagy 60 mm széles íves borítással [ORS2] vagy 80 mm széles szögletes borítással [ORS8]

állítható tok falc nélküli modul ajtókhöz 60 mm széles szögletes borítással [ORS7] vagy 80 mm széles szögletes borítással [ORS10]



ÜVEGEK:



ÜVEGEK INFORMÁCIÓ:



AZ ÜVEG FÉNYES OLDALA A PÁNT FELŐLI OLDALON VAN

BŐVEBB INFORMÁCIÓ:

MÉRETTÁBLAK A 79-82 OLDALON



NOGARO



ELÉRHETŐ AJTÓLAP KIVITELEZÉSI MÓDOK:



FALCOLT AJTÓK



FALC NÉLKÜLI AJTÓK
(falár ellenében)



EGYSZÁRNYÚ AJTÓK:
szélességtől 60 - 100
(„100” - falár ellenében)



KÉTSZÁRNYÚ AJTÓK:
szélességtől 120 - 200
(falár ellenében)



TOLÓ AJTÓK
(falár ellenében)



SZELLŐZÉSHEZ:
szellőző lyukak vagy szellőző bemarás
(falár ellenében)

FELÜLETKÉPZÉSEK:

E felület ENDURO

a felhasználás intenzivitása: ●●●○



E felület ENDURO 3D

a felhasználás intenzivitása: ●●●○



E felület ENDURO PLUS

a felhasználás intenzivitása: ●●●○

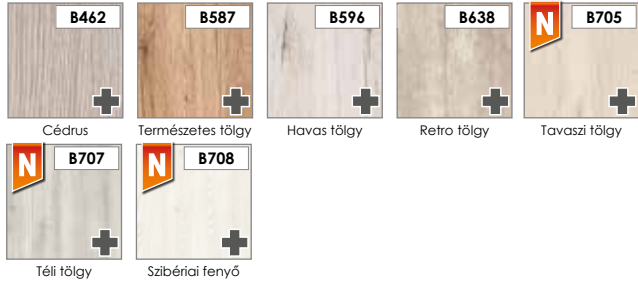

R DOMBORNYOMOTT felület

a felhasználás intenzivitása: ●●●○



EF laminált ECO-FURNÉR FORTE

a felhasználás intenzivitása: ●●●●

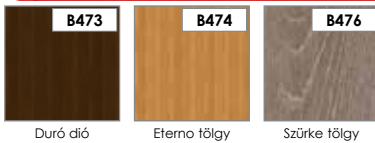

EF laminált ECO-FURNÉR CPL

a felhasználás intenzivitása: ●●●●



KONSTRUKCIÓ:

KERESZTMETSZETI RAJZ MODUL AJTÓK NOGARÓ

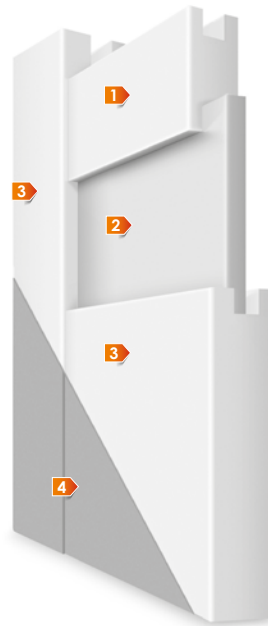

- 1 kitöltő elemek: MDF betét (22 mm vastag)
- 2 kitöltő elemek: MDF betét vagy üveg, a modellről függően (4 mm vastag)
- 3 keret: MDF lapból készült
- 4 fólia vagy laminált borítással

keret MDF lapból készült

a szárnyak kitöltése 22 mm-es MDF lap és/vagy 4 mm-es üvegbetét

az alsó és felső élek fóliával borítottak

ajtólapok függőleges élei lekerekítettek (további információ a 78 oldalon)

a kétszárnyú falcnélküli ajtóknál a ajtólapok közti hézagot egy stulpléccel fedik az ajtók belső oldaláról (rajz a 78 oldalon)

AJTÓLAP MÉRETEI:

egyszárnyú az alábbi szélességtől „60” - „100”

kétszárnyú az alábbi szélességtől „120” - „200”

STANDARD FELSZERELÉS:

falcolt ajtók esetén 72 mm-es furattávolságú zártest kulcsos, WC vagy cilinderzáras kivitelben

becsavarás pipapánt 13,5/9 – 2db a „60” - „80” ajtólap méretig, 3db a „90” és „100”-as lapméret esetén

mágneszár a falc nélküli ajtók esetén, 90 mm-es furattávolsággal a kulcsos és WC záras kivitelnél, 85 mm-es furattávolsággal a cilinderzáras kivitel esetén

falc nélküli kivitel esetén rejtett pántok, 3D állítási lehetőséggel, KRÓM / MATT színben

FELÁRAS KIEGÉSZÍTŐK:

kulcslyuk nélküli kivitel (felár nélkül)

ajtólap szélesség: „100”

plusz pánt „60” – „80” as ajtólapokhoz

pánttakaró

szellőző beáramlás ajtólap alján

PVC szellőző lyukak

fém szellőzők, kerek (króm, bronz) vagy négyszögletes (króm, nikkel)

falc nélküli ajtólap (toló ajtókhoz)

kétszárnyú kivitel

cilinder betét 31/36 (31/31 falc nélküli ajtók)

VÁLASZTHATÓ TOKOK:

blokktok [OB3]

állítható tok 60 mm széles szögletes borítással [ORS1] vagy 60 mm széles íves borítással [ORS2] vagy 80 mm széles szögletes borítással [ORS8]

állítható tok falc nélküli modul ajtókhoz 60 mm széles szögletes borítással [ORS7] vagy 80 mm széles szögletes borítással [ORS10]



ÜVEGEK:



ÜVEGEK INFORMÁCIÓ:



AZ ÜVEG FÉNYES OLDALA A PÁNT FELŐLI OLDALON VAN

BŐVEBB INFORMÁCIÓ:

MÉRETTÁBLAK A 79-82 OLDALON



TAMPARO



Tamparo 1



Tamparo 2



Tamparo 3



ELÉRHETŐ AJTÓLAP KIVITELEZÉSI MÓDOK:



FALCOLT AJTÓK



FALC NÉLKÜLI AJTÓK (felár ellenében)



EGYSZÁRNYÚ AJTÓK: szélességtől 60 - 100 (s,100" - felár ellenében)



KÉTSZÁRNYÚ AJTÓK: szélességtől 120 - 200 (felár ellenében)



TOLÓ AJTÓK (felár ellenében)



SZELLŐZÉSHEZ: szellőző lyukak vagy szellőző beárás (felár ellenében)

FELÜLETKÉPZÉSEK:

E felület ENDURO

a felhasználás intenzivitása: ●●●○



Coimbra Ébenta Ősz tölgy

E felület ENDURO 3D

a felhasználás intenzivitása: ●●●○

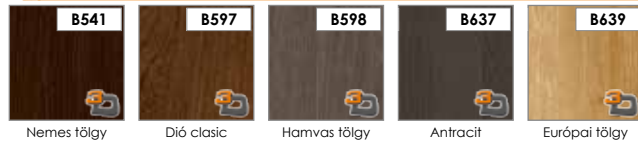

Nemes tölgy Dió classic Hamvas tölgy Antracit Európai tölgy

E felület ENDURO PLUS

a felhasználás intenzivitása: ●●●○

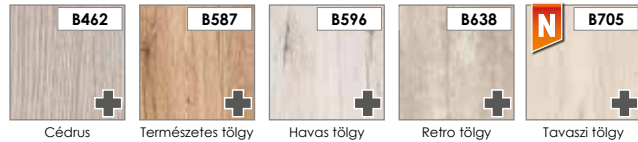

Cédrus Természetes tölgy Havas tölgy Retro tölgy Tavasz tölgy



Téli tölgy Szibériai fenyő

R DOMBORNYOMOTT felület

a felhasználás intenzivitása: ●●●○



Melunga dió

EF laminált ECO-FURNÉR FORTE

a felhasználás intenzivitása: ●●●●



Duró dió Eterno tölgy Szürke tölgy

EF laminált ECO-FURNÉR CPL

a felhasználás intenzivitása: ●●●●



Sötét coimbra Világos gesztenye Fehér

ÜVEGEK:



satinato

ÜVEGEK INFORMÁCIÓ:



AZ ÜVEG FÉNYES OLDALA A PÁNT FELŐLI OLDALON VAN

BŐVEBB INFORMÁCIÓ:

MÉRETTÁBLAK A 79-82 OLDALON

KONSTRUKCIÓ:

KERESZTMETSZETI RAJZ MODUL AJTÓK
TAMPARO

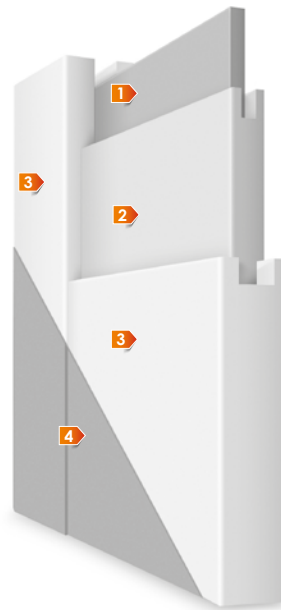

- 1 kitöltő elemek: MDF betét vagy üveg, a modelltől függően (4 mm vastag)
- 2 kitöltő elemek: MDF betét (22 mm vastag)
- 3 keret: MDF lapból készült
- 4 fólia vagy laminált borítással

keret MDF lapból készült

a szárnyak kitöltése 22 mm-es MDF lap és/vagy 4 mm-es üvegbetét

az alsó és felső élek fóliával borítottak

ajtólapok függőleges élei lekerekítettek (további információ a 78 oldalon)

a kétszárnyú falcnélküli ajtóknál a ajtólapok közti hézagot egy stulpléccel fedik az ajtótok belső oldaláról (rajz a 78 oldalon)

AJTÓLAP MÉRETEI:

egyszárnyú az alábbi szélességtől „60” - „100”

kétszárnyú az alábbi szélességtől „120” - „200”

STANDARD FELSZERELÉS:

falcolt ajtóknál esetén 72 mm-es furattávolságú zártest kulcsos, WC vagy cilinderzáras kivitelben

becsavarás pipapánt 13,5/9 – 2db a „60” - „80” ajtólap méretig, 3db a „90” és „100”-as lapméret esetén

mágneszár a falc nélküli ajtóknál esetén, 90 mm-es furattávolsággal a kulcsos és WC zárás kivitelénél, 85 mm-es furattávolsággal a cilinderzárás kivitel esetén

falc nélküli kivitel esetén rejtett pántok, 3D állítási lehetőséggel, KRÓM / MATT színben

FELÁRAS KIEGÉSZÍTŐK:

kulcslyuk nélküli kivitel (felár nélkül)

ajtólap szélesség: „100”

plusz pánt „60” – „80” as ajtólapokhoz

pánttakaró

szellőző beáramlás ajtólap alján

PVC szellőző lyukak

fém szellőzők, kerek (króm, bronz) vagy négyszögletes (króm, nikkal)

falc nélküli ajtólap (toló ajtókhöz)

kétszárnyú kivitel

cilinder betét 31/36 (31/31 falc nélküli ajtók)

VÁLASZTHATÓ TOKOK:

blokktok [OB3]

állítható tok 60 mm széles szögletes borítással [ORS1] vagy 60 mm széles íves borítással [ORS2] vagy 80 mm széles szögletes borítással [ORS8]

állítható tok falc nélküli modul ajtókhöz 60 mm széles szögletes borítással [ORS7] vagy 80 mm széles szögletes borítással [ORS10]



LINEA FORTE



ELÉRHETŐ AJTÓLAP KIVITELEZÉSI MÓDOK:



FALCOLT
AJTÓK



FALC NÉLKÜLI
AJTÓK
(falár ellenében)



EGYSZÁRNYÚ AJTÓK:
szélességtől 60 - 100
(„100” - falár ellenében)



KÉTSZÁRNYÚ AJTÓK:
szélességtől 120 - 200
(falár ellenében)



TOLÓ AJTÓK
(falár ellenében)



SZELLŐZÉSHEZ:
szellőző lyukak vagy szellőző bemarás
(falár ellenében)

FELÜLETKÉPZÉSEK:

E felület ENDURO

a felhasználás intenzivitása: ●●●○



Coimbra Ébenta Őszi tölgy

E felület ENDURO 3D

a felhasználás intenzivitása: ●●●○

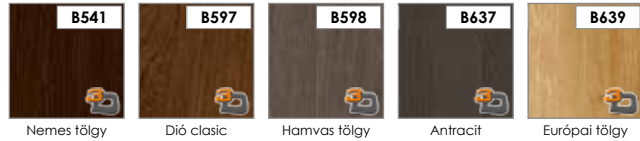

Nemes tölgy Dió classic Hamvas tölgy Antracit Európai tölgy

E felület ENDURO PLUS

a felhasználás intenzivitása: ●●●○

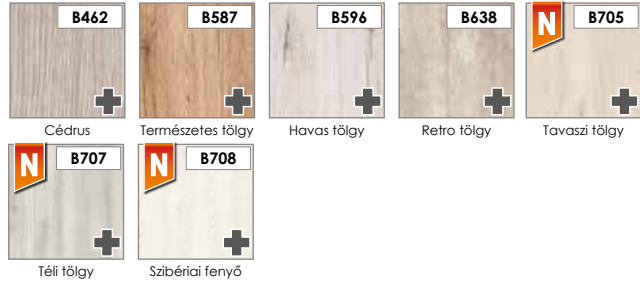

Cédrus Természetes tölgy Havas tölgy Retro tölgy Tavasz tölgy Téli tölgy Szibériai fenyő

R DOMBORNYOMOTT felület

a felhasználás intenzivitása: ●●●○



Melunga dió

EF laminált ECO-FURNÉR FORTE

a felhasználás intenzivitása: ●●●●



Duró dió Eterno tölgy Szürke tölgy

EF laminált ECO-FURNÉR CPL

a felhasználás intenzivitása: ●●●●



Sötét coimbra Világos gesztenye Fehér

ÜVEGEK:



ÜVEGEK INFORMÁCIÓ:



AZ ÜVEG FÉNYES OLDALA A PÁNT FELŐLI OLDALON VAN

BŐVEBB INFORMÁCIÓ:

MÉRETTÁBLAK A 79-82 OLDALON

KONSTRUKCIÓ:

KERESZTMETSZETI RAJZ MODUL AJTÓK
LINEA FORTE



- 1 kitöltő elemek: MDF betét (22 mm vastag)
- 2 kitöltő elemek: MDF betét vagy üveg, a modelltől függően (4 mm vastag)
- 3 keret: MDF lapból készült
- 4 fólia vagy laminált borítással

keret MDF lapból készült

a szárnyak kitöltése 22 mm-es MDF lap és/vagy 4 mm-es üvegbetét

az alsó és felső élek fóliával borítottak

ajtólapok függőleges élei lekerekítettek (további információ a 78 oldalon)

a kétszárnyú falc nélküli ajtóknál a ajtólapok közti hézagot egy stulpléccel fedik az ajtókat belső oldaláról (rajz a 78 oldalon)

AJTÓLAP MÉRETEI:

egyszárnyú az alábbi szélességtől „60” - „100”

kétszárnyú az alábbi szélességtől „120” - „200”

STANDARD FELSZERELÉS:

falcolt ajtók esetén 72 mm-es furattávolságú zártest kulcsos, WC vagy cilinderzáras kivételben

becsavarás pipapánt 13,5/9 – 2db a „60” - „80” ajtólap méretig, 3db a „90” és „100”-as lapméret esetén

mágneszár a falc nélküli ajtók esetén, 90 mm-es furattávolsággal a kulcsos és WC záras kivételnél, 85 mm-es furattávolsággal a cilinderzáras kivétel esetén

falc nélküli kivétel esetén rejtett pántok, 3D állítási lehetőséggel, KRÓM / MATT színben

FELÁRAS KIEGÉSZÍTŐK:

kulcslyuk nélküli kivétel (felár nélkül)

ajtólap szélesség: „100”

plusz pánt „60” – „80” as ajtólapokhoz

pánttakaró

szellőző beáramlás ajtólap alján

PVC szellőző lyukak

fém szellőzők, kerek (króm, bronz) vagy négyszögletes (króm, nikkel)

falc nélküli ajtólap (toló ajtókhöz)

kétszárnyú kivétel

cilinder betét 31/36 (31/31 falc nélküli ajtók)

VÁLASZTHATÓ TOKOK:

blokktok [OB3]

állítható tok 60 mm széles szögletes borítással [ORS1] vagy 60 mm széles íves borítással [ORS2] vagy 80 mm széles szögletes borítással [ORS8]

állítható tok falc nélküli modul ajtókhöz 60 mm széles szögletes borítással [ORS7] vagy 80 mm széles szögletes borítással [ORS10]



CAPENA INSERTO



Capena Inserto 1



Capena Inserto 2



Capena Inserto 3



Capena Inserto 4



Capena Inserto 5



ELÉRHETŐ AJTÓLAP KIVITELEZÉSI MÓDOK:



FALCOLT AJTÓK



FALC NÉLKÜLI AJTÓK (felfar ellenében)



EGYSZÁRNYÚ AJTÓK: szélességtől 60 - 100 (s,100"-felfar ellenében)



KÉTSZÁRNYÚ AJTÓK: szélességtől 120 - 200 (felfar ellenében)



TOLÓ AJTÓK (felfar ellenében)



SZELLŐZÉSHEZ: szellőző lyukcikk vagy szellőző bemarás (felfar ellenében)

FELÜLETKÉPZÉSEK:

E felület ENDURO

a felhasználás intenzivitása: ●●●○



E felület ENDURO 3D

a felhasználás intenzivitása: ●●●○

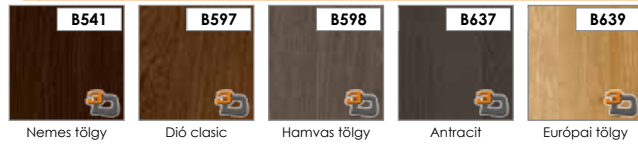

E felület ENDURO PLUS

a felhasználás intenzivitása: ●●●○



R DOMBORNYOMOTT felület

a felhasználás intenzivitása: ●●●○



EF laminált ECO-FURNÉR FORTE

a felhasználás intenzivitása: ●●●●



EF laminált ECO-FURNÉR CPL

a felhasználás intenzivitása: ●●●●



KONSTRUKCIÓ:

KERESZTMETSZETI RAJZ MODUL AJTÓK CAPENA INSERTO



- 1 **kitöltő elemek:**
MDF betét vagy üveg, a modelltől függően (4 mm)
- 2 **kitöltő elemek:** MDF betét (22 mm vastag)
- 3 **ALU strip - 8 mm**
- 4 **keret:** MDF lapból készült
- 5 **fólia vagy laminált borítással**

keret MDF lapból készült

a szárnyak kitöltése 22 mm-es MDF lap és/vagy 4 mm-es üvegbetét

ALU strip - 8 mm

az alsó és felső élek fóliával borítottak

ajtólapok függőleges élei lekerekítettek **(további információ a 78 oldalon)**

a kétszárnyú falc nélküli ajtóknál a ajtólapok közti hézagot egy stulpléccel fedik az ajtótok belső oldaláról **(rajz a 78 oldalon)**

AJTÓLAP MÉRETEI:

egyszárnyú az alábbi szélességtől „60” - „100”

kétszárnyú az alábbi szélességtől „120” - „200”

STANDARD FELSZERELÉS:

falcolt ajtóknál esetén 72 mm-es furattávolságú zártest kulcsos, WC vagy cilinderzáras kivitelben

becsavarás pipapánt 13,5/9 - 2db a „60” - „80” ajtólap méretig, 3db a „90” és „100”-as lapméret esetén

mágneszár a falc nélküli ajtóknál esetén, 90 mm-es furattávolsággal a kulcsos és WC zárás kivitelénél, 85 mm-es furattávolsággal a cilinderzárás kivitel esetén

falc nélküli kivitel esetén rejtett pántok, 3D állítási lehetőséggel, KRÓM / MATT színben

FELÁRAS KIEGÉSZÍTŐK:

kulcslyuk nélküli kivitel (felár nélkül)

ajtólap szélesség: „100”

plusz pánt „60” - „80” as ajtólapokhoz

pánttakaró

szellőző beáramlás ajtólap alján

PVC szellőző lyukak

fém szellőzők, kerek (króm, bronz) vagy négyszögletes (króm, nikkel)

falc nélküli ajtólap (toló ajtókhöz)

kétszárnyú kivitel

cilinder betét 31/36 (31/31 falc nélküli ajtók)

VÁLASZTHATÓ TOKOK:

blokktok **[OB3]**

állítható tok 60 mm széles szögletes borítással **[ORS1]** vagy 60 mm széles íves borítással **[ORS2]** vagy 80 mm széles szögletes borítással **[ORS8]**

állítható tok falc nélküli modul ajtókhöz 60 mm széles szögletes borítással **[ORS7]** vagy 80 mm széles szögletes borítással **[ORS10]**



ÜVEGEK:



ÜVEGEK INFORMÁCIÓ:



BŐVEBB INFORMÁCIÓ:

MÉRETTÁBLAK A 79-82 OLDALON



MARTINA



Martina 1



Martina 2



Martina 3



Martina 4



Martina 5



ELÉRHETŐ AJTÓLAP KIVITELEZÉSI MÓDOK:



FALCOLT
AJTÓK



FALC NÉLKÜLI
AJTÓK
(feljár ellenében)



EGYSZÁRNYÚ AJTÓK:
szélességtől 60 - 100
(„100” - feljár ellenében)



KÉTSZÁRNYÚ AJTÓK:
szélességtől 120 - 200
(feljár ellenében)



TOLÓ AJTÓK
(feljár ellenében)



SZELLŐZÉSHEZ:
szellőztető lyukcikk vagy szellőztető bemarás
(feljár ellenében)

FELÜLETKÉPZÉSEK:

E felület ENDURO

a felhasználás intenzivitása: ●●●○



E felület ENDURO 3D

a felhasználás intenzivitása: ●●●○

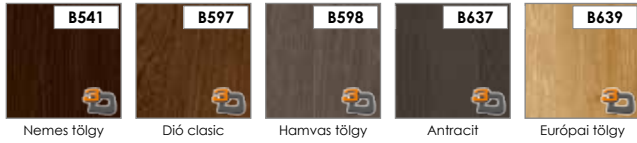

E felület ENDURO PLUS

a felhasználás intenzivitása: ●●●○

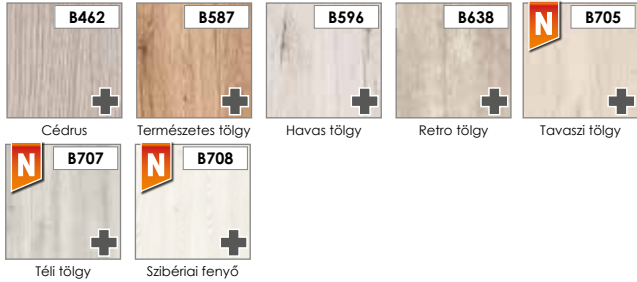

R DOMBORNYOMOTT felület

a felhasználás intenzivitása: ●●●○



EF laminált ECO-FURNÉR FORTE

a felhasználás intenzivitása: ●●●●

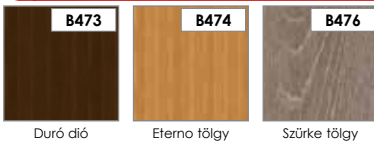

EF laminált ECO-FURNÉR CPL

a felhasználás intenzivitása: ●●●●



KONSTRUKCIÓ:

KERESZTMETSZETI RAJZ MODUL AJTÓK MARTINA

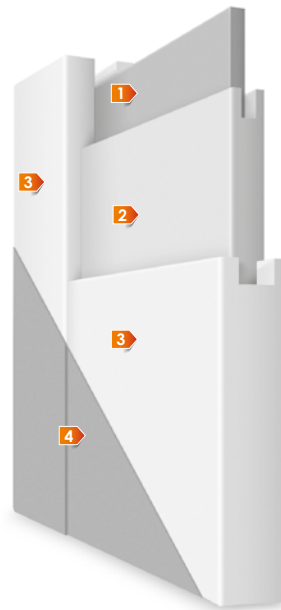

- 1 **kitöltő elemek:** MDF betét vagy üveg, a modelltől függően (4 mm vastag)
- 2 **kitöltő elemek:** MDF betét (22 mm vastag)
- 3 **keret:** MDF lapból készült
- 4 **fólia vagy laminált borítással**

keret MDF lapból készült

a szárnyak kitöltése 22 mm-es MDF lap és/vagy 4 mm-es üvegbetét

az alsó és felső élek fóliával borítottak

ajtólapok függőleges élei lekerekítettek **(további információ a 78 oldalon)**

a kétszárnyú falcnélküli ajtóknál a ajtólapok közti hézagot egy stulpléccel fedik az ajtótok belső oldaláról **(rajz a 78 oldalon)**

AJTÓLAP MÉRETEI:

egyszárnyú az alábbi szélességtől „60” - „100”

kétszárnyú az alábbi szélességtől „120” - „200”

STANDARD FELSZERELÉS:

falcolt ajtóknál esetén 72 mm-es furattávolságú zártest kulcsos, WC vagy cilinderzáras kivitelben

becsavarás pipapánt 13,5/9 – 2db a „60” - „80” ajtólap méretig, 3db a „90” és „100”-as lapméret esetén

mágneszár a falc nélküli ajtóknál esetén, 90 mm-es furattávolsággal a kulcsos és WC záras kivitelnél, 85 mm-es furattávolsággal a cilinderzáras kivitel esetén

falc nélküli kivitel esetén rejtett pántok, 3D állítási lehetőséggel, KRÓM / MATT színben

FELÁRAS KIEGÉSZÍTŐK:

kulcslyuk nélküli kivitel (felár nélkül)

ajtólap szélesség: „100”

plusz pánt „60” – „80” as ajtólapokhoz

pánttakaró

szellőző beáramlás ajtólap alján

PVC szellőző lyukak

fém szellőzők, kerek (króm, bronz) vagy négyszögletes (króm, nikkel)

falc nélküli ajtólap (toló ajtókhöz)

kétszárnyú kivitel

cilinder betét 31/36 (31/31 falc nélküli ajtók)

VÁLASZTHATÓ TOKOK:

blokktok **[OB3]**

állítható tok 60 mm széles szögletes borítással **[ORS1]** vagy 60 mm széles íves borítással **[ORS2]** vagy 80 mm széles szögletes borítással **[ORS8]**

állítható tok falc nélküli modul ajtókhöz 60 mm széles szögletes borítással **[ORS7]** vagy 80 mm széles szögletes borítással **[ORS10]**



ÜVEGEK:



ÜVEGEK INFORMÁCIÓ:



AZ ÜVEG FÉNYES OLDALA A PÁNT FELŐLI OLDALON VAN

BŐVEBB INFORMÁCIÓ:

MÉRETTÁBLAK A 79-82 OLDALON



DOMINO



Domino 1



Domino 2



Domino 3



Domino 4



Domino 8



Domino 15



Domino 16



Domino 17



Domino 19



ELÉRHETŐ AJTÓLAP KIVITELEZÉSI MÓDOK:



FALCOLT AJTÓK



FALC NÉLKÜLI AJTÓK (falár ellenében)



EGYSZÁRNYÚ AJTÓK: szélességtől 60 - 100 (L, 100 - falár ellenében)



KÉTSZÁRNYÚ AJTÓK: szélességtől 120 - 200 (falár ellenében)



TOLÓ AJTÓK (falár ellenében)



SZELLŐZÉSHEZ: szellőző lyukak vagy szellőző bemarás (falár ellenében)

FELÜLETKÉPZÉSEK:

E felület ENDURO

a felhasználás intenzivitása: ●●●○



Coimbra Ébenta Őszi tölgy

E felület ENDURO 3D

a felhasználás intenzivitása: ●●●○

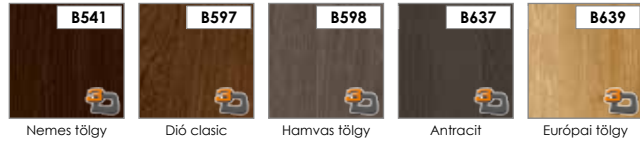

Nemes tölgy Dió classic Hamvas tölgy Antracit Európai tölgy

E felület ENDURO PLUS

a felhasználás intenzivitása: ●●●○



Cédrus Természetes tölgy Havas tölgy Retro tölgy Tavasz tölgy Téli tölgy Szibériai fenyő

R DOMBORNYOMOTT felület

a felhasználás intenzivitása: ●●●○



Melunga dió

EF laminált ECO-FURNÉR FORTE

a felhasználás intenzivitása: ●●●●



Duró dió Eterno tölgy Szürke tölgy

EF laminált ECO-FURNÉR CPL

a felhasználás intenzivitása: ●●●●



Sötét coimbra Világos gesztenye Fehér

ÜVEGEK:



satinato

ÜVEGEK INFORMÁCIÓ:



BŐVEBB INFORMÁCIÓ:

MÉRETTÁBLAK A 79-82 OLDALON

KONSTRUKCIÓ:

KERESZTMETSZETI RAJZ MODUL AJTÓK
DOMINO

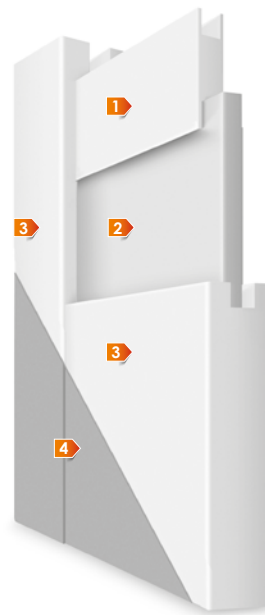

- 1 **kitöltő elemek:** MDF betét (10 mm vastag)
- 2 **kitöltő elemek:** MDF betét vagy üveg, a modelltől függően (4 mm vastag)
- 3 **keret:** MDF lapból készült
- 4 **fólia vagy laminált borítással**

keret MDF lapból készült

door leaf is filled with 4 mm vastag glasses and/or MDF betéts and 10 mm vastag MDF betéts az alsó és felső élek fóliával borítottak

ajtólapok függőleges élei lekerekítettek (további információ a 78 oldalon)

a kétszárnyú falcnélküli ajtóknál a ajtólapok közti hézagot egy stulpléccel fedik az ajtótok belső oldaláról (rajz a 78 oldalon)

AJTÓLAP MÉRETEI:

egyszárnyú az alábbi szélességtől „60” - „100”

kétszárnyú az alábbi szélességtől „120” - „200”

STANDARD FELSZERELÉS:

falcolt ajtóknál esetén 72 mm-es furattávolságú zártest kulcsos, WC vagy cilinderzáras kivételben

becsavarás pipapánt 13,5/9 – 2db a „60” - „80” ajtólap méretig, 3db a „90” és „100”-as lapméret esetén

mágneszár a falc nélküli ajtóknál esetén, 90 mm-es furattávolsággal a kulcsos és WC zárás kivételénél, 85 mm-es furattávolsággal a cilinderzárás kivétel esetén

falc nélküli kivétel esetén rejtett pántok, 3D állítási lehetőséggel, KRÓM / MATT színben

FELÁRAS KIEGÉSZÍTŐK:

kulcslyuk nélküli kivétel (felár nélkül)

ajtólap szélesség: „100”

plusz pánt „60” – „80” as ajtólapokhoz

pánttakaró

szellőző beáramlás ajtólap alján

PVC szellőző lyukak

fém szellőzők, kerek (króm, bronz) vagy négyszögletes (króm, nikkel)

falc nélküli ajtólap (toló ajtókhöz)

kétszárnyú kivétel

cilinder betét 31/36 (31/31 falc nélküli ajtók)

VÁLASZTHATÓ TOKOK:

blokktok [OB3]

állítható tok 60 mm széles szögletes borítással [ORS1] vagy 60 mm széles íves borítással [ORS2] vagy 80 mm széles szögletes borítással [ORS8]

állítható tok falc nélküli modul ajtókhöz 60 mm széles szögletes borítással [ORS7] vagy 80 mm széles szögletes borítással [ORS10]



BIANCO



ELÉRHETŐ AJTÓLAP KIVITELEZÉSI MÓDOK:



FELÜLETKÉPZÉSEK:
EF laminált ECO-FURNÉR CPL

a felhasználás intenzivitása: ●●●●●

B490

Fehér

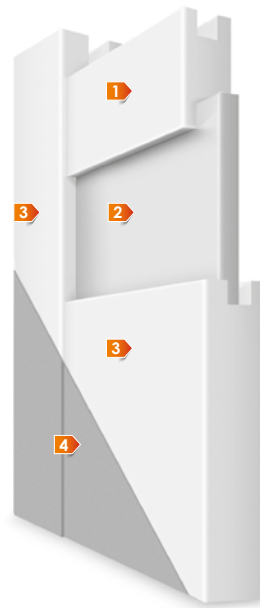
KONSTRUKCIÓ:
**KERESZTMETSZETI RAJZ MODUL AJTÓK
BIANCO**

- 1** kitöltő elemek: MDF betét (33 mm vastag)
- 2** kitöltő elemek: MDF betét (10 mm vastag) vagy üveg (4 mm vastag) a modelltől függően
- 3** keret: MDF lapból készült
- 4** fólia vagy laminált borítással

keret MDF lapból készült

ajtólap kitöltése 33 mm vastag vízszintes elemekkel és 10 mm vastag HDF betétekkel és / vagy 4 mm vastag üveggel

az oldalsó és felső élek fóliával borítottak

 ajtólapok függőleges élei lekerekítettek **(további információ a 78 oldalon)**

 a kétszárnyú falcnélküli ajtóknál a ajtólapok közti hézagot egy stulpléccsel fedik az ajtók belső oldaláról **(rajz a 78 oldalon)**
AJTÓLAP MÉRETEI:

egyszárnyú az alábbi szélességtől „60” - „100”

kétszárnyú az alábbi szélességtől „120” - „200”

STANDARD FELSZERELÉS:

falcolt ajtóknál 72 mm-es furattávolságú zártest kulcsos, WC vagy cilinderzáras kivitelben

becsavarós pipapánt 13,5/9 – 2db a „60” - „80” ajtólap méretig, 3db a „90” és „100”-as lapméret esetén

mágneszár a falc nélküli ajtók esetén, 90 mm-es furattávolsággal a kulcsos és WC zárás kivitelnél, 85 mm-es furattávolsággal a cilinderzárás kivitel esetén

falc nélküli kivitel esetén rejtett pántok, 3D állítási lehetőséggel, KRÓM / MATT színben

FELÁRAS KIEGÉSZÍTŐK:

kulcslyuk nélküli kivitel (felár nélkül)

ajtólap szélesség: „100”

plusz pánt „60” – „80” as ajtólapokhoz

pánttakaró

szellőző beáramlás ajtólap alján

PVC szellőző lyukak

fém szellőzők, kerek (króm, bronz) vagy négyszögletes (króm, nikkel)

falc nélküli ajtólap (toló ajtókhöz)

kétszárnyú kivitel

cylinder betét 31/36 (31/31 falc nélküli ajtók)

VÁLASZTHATÓ TOKOK:

 blokktok **[OB3]**

 állítható tok 60 mm széles szögletes borítással **[ORS1]** vagy 60 mm széles íves borítással **[ORS2]** vagy 80 mm széles szögletes borítással **[ORS8]**

 állítható tok falc nélküli modul ajtókhöz 60 mm széles szögletes borítással **[ORS7]** vagy 80 mm széles szögletes borítással **[ORS10]**

ÜVEGEK:

ÜVEGEK INFORMÁCIÓ:



EDZETT ÜVEG SATINATO



AZ ÜVEG FÉNYES OLDALA A PÁNT FELŐLI OLDALON VAN



A BIANCO AJTÓK NERO VAGY CONTRASTO ÜVEGGEL NEM TÍPIKUS GYÁRTÁSÚNAK MINŐSÜLNEK, IGY A SZÁLLÍTÁSI IDŐ HOSSZABB

BŐVEBB INFORMÁCIÓ:

MÉRETTÁBLÁK A 79-82 OLDALON



LARINA



ELÉRHETŐ AJTÓLAP KIVITELEZÉSI MÓDOK:



SZELLŐZÉSHEZ:
szellőztető lyukak vagy szellőztető beépítés
(feljár ellenében)

FELÜLETKÉPZÉSEK:

E felület ENDURO

a felhasználás intenzivitása: ●●●○



E felület ENDURO 3D

a felhasználás intenzivitása: ●●●○



E felület ENDURO PLUS

a felhasználás intenzivitása: ●●●○



R DOMBORNYOMOTT felület

a felhasználás intenzivitása: ●●●○

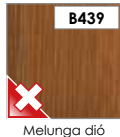

EF laminált ECO-FURNÉR FORTE

a felhasználás intenzivitása: ●●●●



EF laminált ECO-FURNÉR CPL

a felhasználás intenzivitása: ●●●●



ÜVEGEK:



ÜVEGEK INFORMÁCIÓ:



BŐVEBB INFORMÁCIÓ:

MÉRETTÁBLAK A 79-82 OLDALON

KONSTRUKCIÓ:

KERESZTMETSZETI RAJZ MODUL AJTÓK LARINA



- 1 **kötő elemek:** MDF lapból (35 mm vastag)
- 2 **kötő elemek:** MDF betét (10 mm vastag) egy üveg (4 mm vastag) a modelltől függően
- 3 **keret:** MDF lapból készült
- 4 **fólia vagy laminált borítással**

keret MDF lapból készült

ajtólap kitöltése 35 mm vastag vízszintes elemekkel és 10 mm vastag HDF betétekkel és / vagy 4 mm vastag üveggel

az oldalsó és felső élek fóliával borítottak

ajtólapok függőleges élei lekerekítettek **(további információ a 78 oldalon)**

a kétszárnyú falcnélküli ajtóknál a ajtólapok közti hézagot egy stulpléccel fedik az ajtótok belső oldaláról **(rajz a 78 oldalon)**

AJTÓLAP MÉRETEI:

egyszárnyú az alábbi szélességtől „60” - „100”

kétszárnyú az alábbi szélességtől „120” - „200”

STANDARD FELSZERELÉS:

falcolt ajtóknál esetén 72 mm-es furattávolságú zártest kulcsos, WC vagy cilinderzáras kivitelben

becsavarás pipapánt 13,5/9 – 2db a „60” - „80” ajtólap méretig, 3db a „90” és „100”-as lapméret esetén

mágneszár a falc nélküli ajtóknál esetén, 90 mm-es furattávolsággal a kulcsos és WC zárás kivitelénél, 85 mm-es furattávolsággal a cilinderzárás kivitel esetén

falc nélküli kivitel esetén rejtett pántok, 3D állítási lehetőséggel, KRÓM / MATT színben

FELÁRAS KIEGÉSZÍTŐK:

kulcslyuk nélküli kivitel (felár nélkül)

ajtólap szélesség: „100”

plusz pánt „60” – „80” as ajtólapokhoz

pánttakaró

szellőző beáramlás ajtólap alján

PVC szellőző lyukak

fém szellőzők, kerek (króm, bronz) vagy négyszögletes (króm, nikkel)

falc nélküli ajtólap (toló ajtókhöz)

kétszárnyú kivitel

cilinder betét 31/36 (31/31 falc nélküli ajtó)

VÁLASZTHATÓ TOKOK:

blokktok **[OB3]**

állítható tok 60 mm széles szögletes borítással **[ORS1]** vagy 60 mm széles íves borítással **[ORS2]** vagy 80 mm széles szögletes borítással **[ORS8]**

állítható tok falc nélküli modul ajtókhöz 60 mm széles szögletes borítással **[ORS7]** vagy 80 mm széles szögletes borítással **[ORS10]**



D'ARTAGNAN

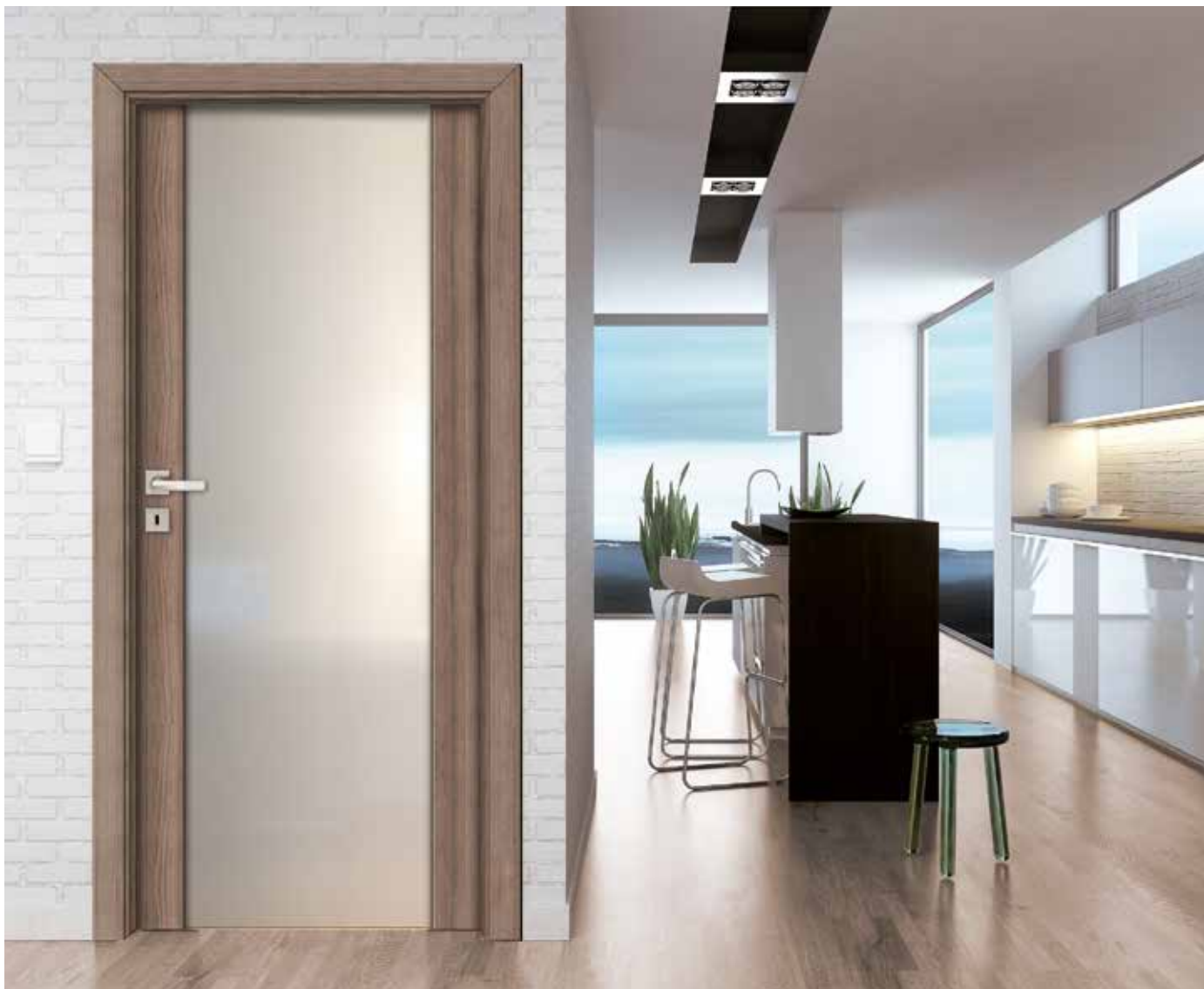

D'Artagnan 1



D'Artagnan INTERO



D'Artagnan TONDO



ELÉRHETŐ AJTÓLAP KIVITELEZÉSI MÓDOK:



FALCOLT AJTÓK



FALC NÉLKÜLI AJTÓK (feljár ellenében)



EGYSZÁRNYÚ AJTÓK: szélességtől 60 - 100 (s,100" - feljár ellenében)



KÉTSZÁRNYÚ AJTÓK: szélességtől 120 - 200 (feljár ellenében)



TOLÓ AJTÓK (feljár ellenében)



SZELLŐZÉSHEZ: szellőző lyukak vagy szellőző beáramlás (feljár ellenében)

FELÜLETKÉPZÉSEK:

E felület ENDURO

a felhasználás intenzivitása: ●●●○



Coimbra Ébenta Őszi tölgy

E felület ENDURO 3D

a felhasználás intenzivitása: ●●●○



Nemes tölgy

E felület ENDURO PLUS

a felhasználás intenzivitása: ●●●○



Tavasz tölgy Téli tölgy Szibériai fenyő

R DOMBORYOMOTT felület

a felhasználás intenzivitása: ●●●○



Melunga dió

EF laminált ECO-FURNÉR FORTE

a felhasználás intenzivitása: ●●●●

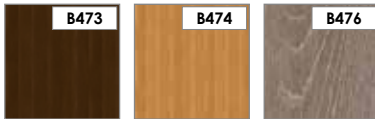

Duró dió Eterno tölgy Szürke tölgy

EF laminált ECO-FURNÉR CPL

a felhasználás intenzivitása: ●●●●

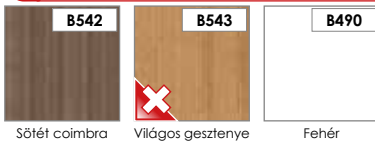

Sötét coimbra Világos gesztenye Fehér

ÜVEGEK:



transparent



master carre



satinato

ÜVEGEK INFORMÁCIÓ:



BŐVEBB INFORMÁCIÓ:

MÉRETTÁBLÁK A 79-82 OLDALON

KONSTRUKCIÓ:

KERESZTMETSZETI RAJZ MODUL AJTÓK D'ARTAGNAN

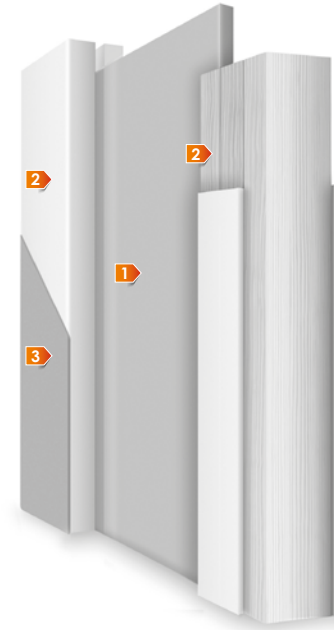

- 1 **kitöltő elemek:** MDF betét (10 mm vastag) vagy üveg(6 mm vastag) a modellfői függően
- 2 **keret:** hosszoltott fenyő keretre ragasztott MDF vagy HDF lap
- 3 **fólia vagy laminált borítással**

hosszoltott fenyő keretre ragasztott MDF vagy HDF lap

a szárnyak kitöltése 6 mm-es üveg vagy 10 mm-es MDF betét

ajtólapok függőleges élei lekerekítettek **(további információ a 78 oldalon)**

a kétszárnyú falc nélküli ajtóknál a ajtólapok közti hézagot egy stulpléccel fedik az ajtótok belső oldaláról **(rajz a 78 oldalon)**

AJTÓLAP MÉRETEI:

egyszárnyú az alábbi szélességtől „60” - „100”

kétszárnyú az alábbi szélességtől „120” - „200”

STANDARD FELSZERELÉS:

falcolt ajtók esetén 72 mm-es furattávolságú zártest kulcsos, WC vagy cilinderzárás kivételben

becsavarós pipapánt 13,5/9 – 2db a „60” - „80” ajtólap méretig, 3db a „90” és „100”-as lapméret esetén

mágneszár a falc nélküli ajtók esetén, 90 mm-es furattávolsággal a kulcsos és WC zárás kivételénél, 85 mm-es furattávolsággal a cilinderzárás kivétel esetén

falc nélküli kivétel esetén rejtett pántok, 3D állítási lehetőséggel, KRÓM / MATT színben

FELÁRAS KIEGÉSZÍTŐK:

kulcslyuk nélküli kivétel (felár nélkül)

ajtólap szélesség: „100”

plusz pánt „60” – „80” as ajtólapokhoz

pánttakaró

szellőző bevarás ajtólap alján (csak INTERO)

falc nélküli ajtólap (toló ajtókhöz)

kétszárnyú kivétel

cilinder betét 31/36 (31/31 falc nélküli ajtók)

VÁLASZTHATÓ TOKOK:

blokktok **[OB3]**

állítható tok 60 mm széles szögletes borítással **[ORS1]** vagy 60 mm széles íves borítással **[ORS2]** vagy 80 mm széles szögletes borítással **[ORS8]**

állítható tok falc nélküli modul ajtókhöz 60 mm széles szögletes borítással **[ORS7]** vagy 80 mm széles szögletes borítással **[ORS10]**



SALERNO

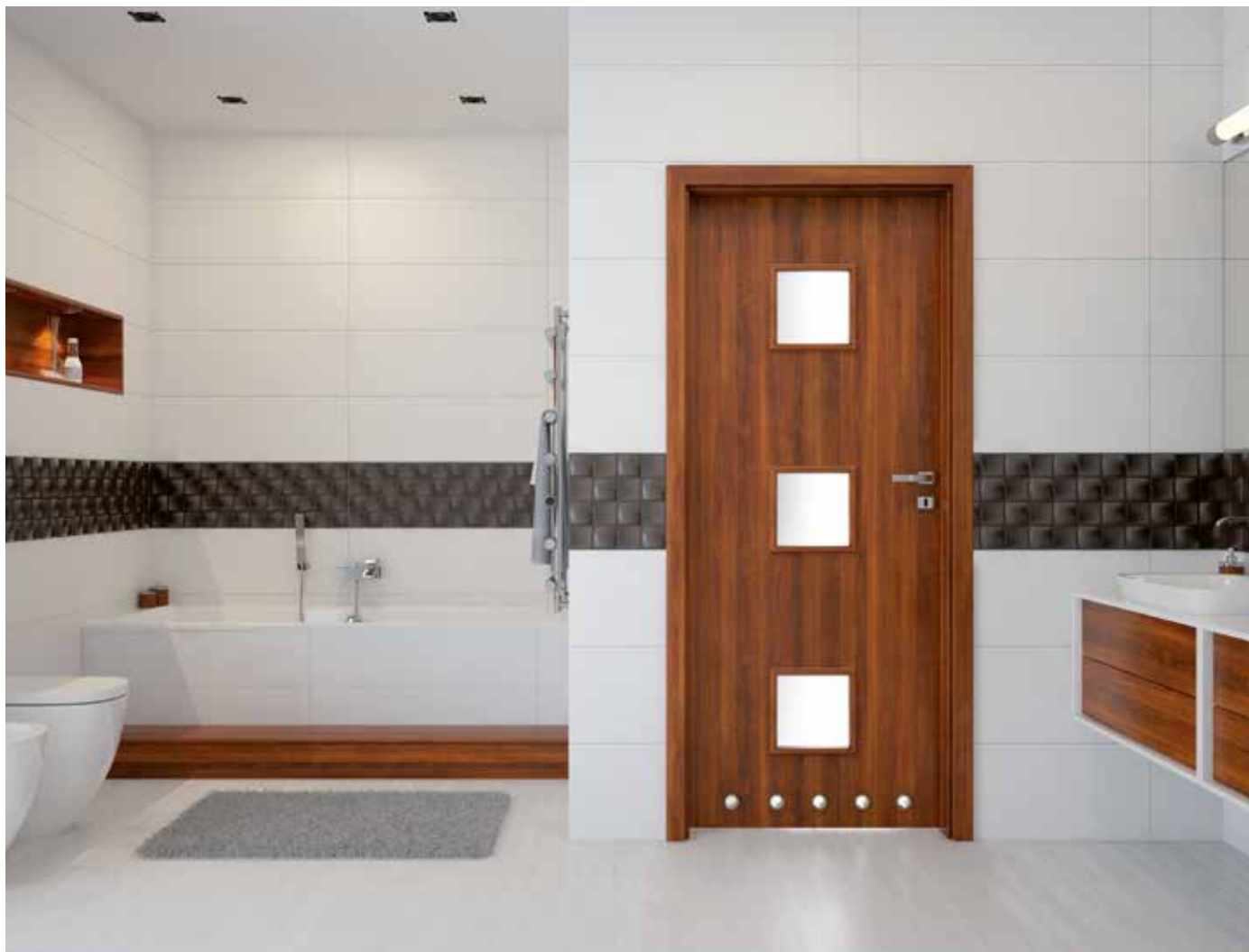

ELÉRHETŐ AJTÓLAP KIVITELEZÉSI MÓDOK:



FALCOLT
AJTÓK



EGYSZÁRNYÚ AJTÓK:
szélességtől 60 - 110
(a 100-es és a 110-es feleir ellenében)



KÉTSZÁRNYÚ AJTÓK:
szélességtől 120 - 200
(feleir ellenében)



TOLÓ AJTÓK
(feleir ellenében)



SZELLŐZÉSHEZ:
szellőző lyukak vagy szellőző beemelés
(feleir ellenében)

FELÜLETKÉPZÉSEK:

E felület ENDURO

a felhasználás intenzivitása: ●●●○



E felület ENDURO 3D

a felhasználás intenzivitása: ●●●○



E+ felület ENDURO PLUS

a felhasználás intenzivitása: ●●●○



EF laminált ECO-FURNÉR FORTE

a felhasználás intenzivitása: ●●●●



EF laminált ECO-FURNÉR CPL

a felhasználás intenzivitása: ●●●●



ÜVEGEK:



ÜVEGEK INFORMÁCIÓ:



BŐVEBB INFORMÁCIÓ:

MÉRETTÁBLÁK A 79-82 OLDALON

KONSTRUKCIÓ:

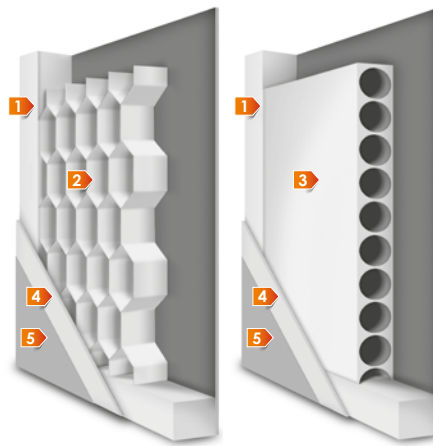

KERESZTMETSZETI RAJZ
DEKOR AJTÓK
SALERNO

- 1 keret: MDF lapból készült
- 2 kitöltő elemek: papírrács
- 3 kitöltő elemek: csőfuratos forgácslap
- 4 HDF lemez
- 5 fólia vagy laminált borítással

keret MDF lapból készült

stabilizációs kitöltés papírrács betéttel,
vagy felár ellenében csőfuratos forgácslap betéttel

a keret és a kitöltés fólia borítású HDF lappal burkolva

az üvegléc az ajtószárny színében

az oldalsó és felső élek fóliával borítottak

ajtólapok függőleges élei lekerekítettek **(további információ a 78 oldalon)**

a kétszárnyú falcnélküli ajtóknál a ajtólapok közti hézagot egy stulpléccel fedik az ajtótok belső oldaláról **(rajz a 78 oldalon)**

AJTÓLAP MÉRETEI:

egyszárnyú az alábbi szélességtől „60” - „110”

kétszárnyú az alábbi szélességtől „120” - „200”

STANDARD FELSZERELÉS:

zár 72 mm-es lyuktávolsággal, BB, WC (fordítógombbal) vagy cilinderral

becsavarás pipapánt 13,5/9 – 2db a „60” - „80” ajtólap méretig, 3db a „90” és „100”-as lapméret esetén

FELÁRAS KIEGÉSZÍTŐK:

kulcslyuk nélküli kivitel (felár nélkül)

ajtólap szélesség: „100”, „110”

plusz pánt „60” – „80” as ajtólapokhoz

pánttakaró

szellőző beáramlás ajtólap alján

PVC szellőző lyukak

falc nélküli ajtólap (toló ajtókhöz)

kétszárnyú kivitel

cilinder betét 31/36

csőfuratos forgácslap betét

VÁLASZTHATÓ TOKOK:

blokktok [OB3]

állítható tok 60 mm széles szögletes borítással [ORS1] vagy 60 mm széles íves borítással [ORS2] vagy 80 mm széles szögletes borítással [ORS8]



NORMA DECOR



NORMA DECOR 2 ÉS 3 AJTÓK CSAK [B224], [B136], [B134], [B339]
SZÍNEKBEN ELÉRHETŐK

ELÉRHETŐ AJTÓLAP KIVITELEZÉSI MÓDOK:



FALCOLT
AJTÓK



EGYSZÁRNYÚ AJTÓK:
szélességtől 60 - 110
(„100” és „110”-fejtár ellenében)



KÉTSZÁRNYÚ AJTÓK:
szélességtől 120 - 200
(fejtár ellenében)



TOLÓ AJTÓK
(fejtár ellenében)



SZELLŐZÉSHEZ:
szellőző lyukak vagy szellőző beemelés
(fejtár ellenében)

FELÜLETKÉPZÉSEK:

E felület ENDURO

a felhasználás intenzivitása: ●●●○



E felület ENDURO 3D

a felhasználás intenzivitása: ●●●○



E felület ENDURO PLUS

a felhasználás intenzivitása: ●●●○

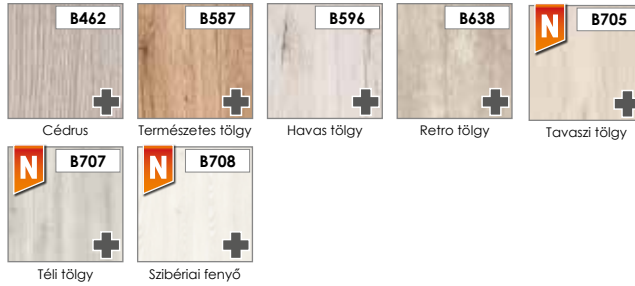

EF laminált ECO-FURNÉR FORTE

a felhasználás intenzivitása: ●●●●



EF laminált ECO-FURNÉR CPL

a felhasználás intenzivitása: ●●●●



ÜVEGEK:



ÜVEGEK INFORMÁCIÓ:



KONSTRUKCIÓ:

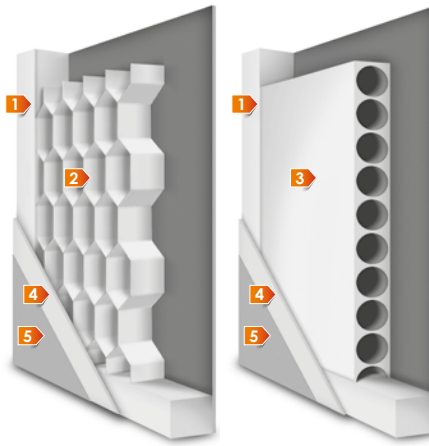

KERESZTMETSZETI RAJZ DEKOR AJTÓK NORMA DECOR

- 1 keret: MDF lapból készült
- 2 kitöltő elemek: papíracs
- 3 kitöltő elemek: csőfuratos forgácslap
- 4 HDF lemez
- 5 fólia vagy laminált borítással

keret MDF lapból készült

stabilizációs kitöltés papíracs betéttel, vagy felár ellenében csőfuratos forgácslap betéttel

a keret és a kitöltés fólia borítású HDF lappal burkolva

az üvegléc az ajtószárny színében

az oldalsó és felső élek fóliával borítottak

ajtólapok függőleges élei lekerekítettek (további információ a 78 oldalon)

a kétszárnyú fal nélküli ajtóknál a ajtólapok közti hézagot egy stulpléccel fedik az ajtók belső oldaláról (rajz a 78 oldalon)

AJTÓLAP MÉRETEI:

egyszárnyú az alábbi szélességtől „60” - „110”

kétszárnyú az alábbi szélességtől „120” - „200”

STANDARD FELSZERELÉS:

zár 72 mm-es lyuktávolsággal, BB, WC (fordítógombbal) vagy cilinderral

becsavarós pipapánt 13,5/9 – 2db a „60” - „80” ajtólap méretig, 3db a „90” és „100”-as lapméret esetén

FELÁRAS KIEGÉSZÍTŐK:

kulcslyuk nélküli kivitel (felár nélkül)

ajtólap szélesség: „100”, „110”

plusz pánt „60” – „80” as ajtólapokhoz

pánttakaró

szellőző beáramlás ajtólap alján

PVC szellőző lyukak

fal nélküli ajtólap (toló ajtókhöz)

kétszárnyú kivitel

cilinder betét 31/36

csőfuratos forgácslap betét

szellőző rács

VÁLASZTHATÓ TOKOK:

blokktok [OB3]

állítható tok 60 mm széles szögletes borítással [ORS1] vagy 60 mm széles íves borítással [ORS2] vagy 80 mm széles szögletes borítással [ORS8]



TORINO



Torino 1



Torino 2



Torino 3



Torino 4



Torino 5



Torino 6



ELÉRHETŐ AJTÓLAP KIVITELEZÉSI MÓDOK:



FALCOLT AJTÓK



EGYSZÁRNYÚ AJTÓK:
szélességtől 60 - 110
(„100” és „110”-feljár ellenében)



KÉTSZÁRNYÚ AJTÓK:
szélességtől 120 - 200
(feljár ellenében)



TOLÓ AJTÓK
(feljár ellenében)



SZELLŐZÉSHEZ:
szellőző lyukak vagy szellőző bejárás
(feljár ellenében)

FELÜLETKÉPZÉSEK:

E felület ENDURO

a felhasználás intenzivitása: ●●●○



E felület ENDURO 3D

a felhasználás intenzivitása: ●●●○



E+ felület ENDURO PLUS

a felhasználás intenzivitása: ●●●○

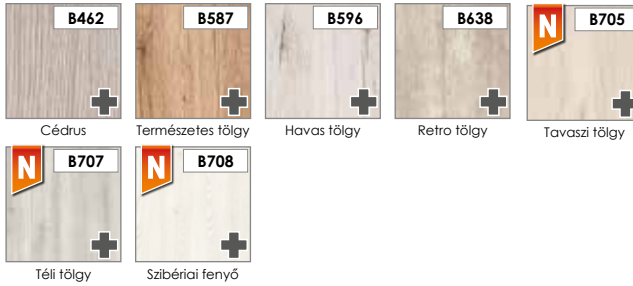

EF laminált ECO-FURNÉR FORTE

a felhasználás intenzivitása: ●●●●



EF laminált ECO-FURNÉR CPL

a felhasználás intenzivitása: ●●●●



ÜVEGEK:

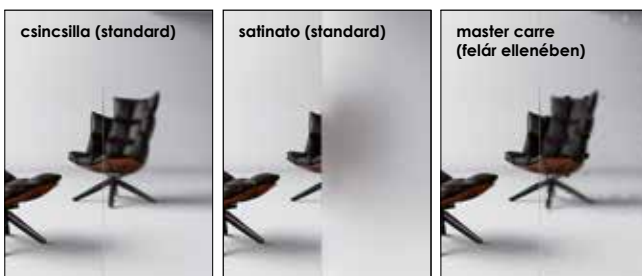

ÜVEGEK INFORMÁCIÓ:



AZ ÜVEG FÉNYES OLDALA A PÁNT FELŐLI OLDALON VAN

KONSTRUKCIÓ:

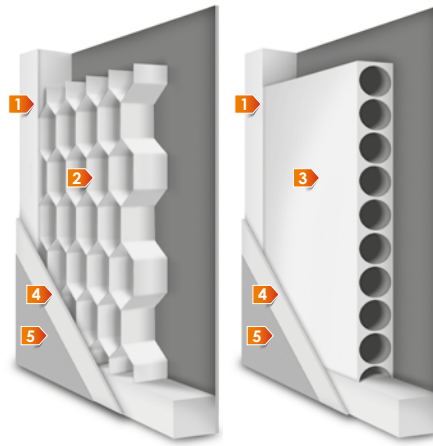

KERESZTMETSZETI RAJZ
DEKOR AJTÓK
TORINO

- 1 keret: MDF lapból készült
- 2 kitöltő elemek: papírrács
- 3 kitöltő elemek: csőfuratos forgácslap
- 4 HDF lemez
- 5 fólia vagy laminált borítással

keret MDF lapból készült

stabilizációs kitöltés papírrács betéttel, vagy felár ellenében csőfuratos forgácslap betéttel

a keret és a kitöltés fólia borítású HDF lappal burkolva

az üvegléc az ajtószárny színében

az oldalsó és felső élek fóliával borítottak

ajtólapok függőleges élei lekerekítettek (további információ a 78 oldalon)

a kétszárnyú falcnélküli ajtóknál a ajtólapok közti hézagot egy stulpléccel fedik az ajtótok belső oldaláról (rajz a 78 oldalon)

AJTÓLAP MÉRETEI:

egyszárnyú az alábbi szélességtől „60” - „110”

kétszárnyú az alábbi szélességtől „120” - „200”

STANDARD FELSZERELÉS:

zár 72 mm-es lyuktávolsággal, BB, WC (fordítógombbal) vagy cilinderzárral

becsavarós pipapánt 13,5/9 – 2db a „60” - „80” ajtólap méretig, 3db a „90” és „100”-as lapméret esetén

FELÁRAS KIEGÉSZÍTŐK:

kulcslyuk nélküli kivitel (felár nélkül)

ajtólap szélesség: „100”, „110”

plusz pánt „60” – „80” as ajtólapokhoz

pánttakaró

szellőző beáramlás ajtólap alján

PVC szellőző lyukak

falc nélküli ajtólap (toló ajtókhöz)

kétszárnyú kivitel

cilinder betét 31/36

csőfuratos forgácslap betét

VÁLASZTHATÓ TOKOK:

blokktok [OB3]

állítható tok 60 mm széles szögletes borítással [ORS1] vagy 60 mm széles íves borítással [ORS2] vagy 80 mm széles szögletes borítással [ORS8]



MERANO



ELÉRHETŐ AJTÓLAP KIVITELEZÉSI MÓDOK:



FALCOLT
AJTÓK



EGYSZÁRNYÚ AJTÓK:
szélességtől 60 - 110
(„100” és „110”-feljár ellenében)



KÉTSZÁRNYÚ AJTÓK:
szélességtől 120 - 200
(feljár ellenében)



TOLÓ AJTÓK
(feljár ellenében)



SZELLŐZÉSHEZ:
szellőző lyukak vagy szellőző beemelés
(feljár ellenében)

FELÜLETKÉPZÉSEK:

E felület ENDURO

a felhasználás intenzivitása: ●●●○

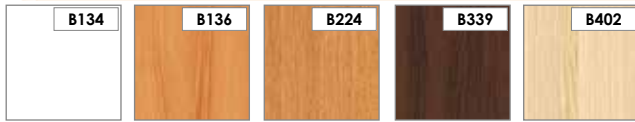

Lindo (Fehér) Bükk Tölgy Dió Coimbra

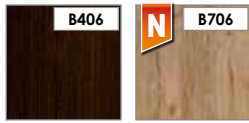

Éberfa Őszi tölgy

E felület ENDURO 3D

a felhasználás intenzivitása: ●●●○



Nemes tölgy Dió classic Hamvas tölgy Antracit Európai tölgy

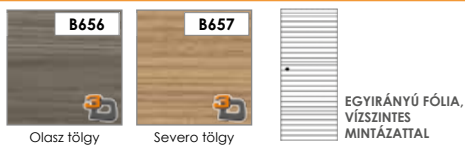

Olasz tölgy Severo tölgy

E felület ENDURO PLUS

a felhasználás intenzivitása: ●●●○

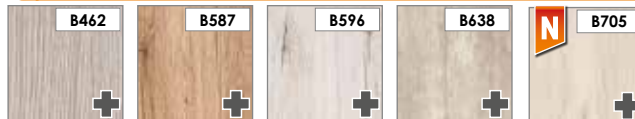

Cédrus Természetes tölgy Havas tölgy Retro tölgy Tavaszi tölgy



Téli tölgy Szibériai fenyő

EF laminált ECO-FURNÉR FORTE

a felhasználás intenzivitása: ●●●●

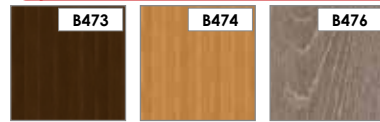

Duró dió Eterno tölgy Szürke tölgy

EF laminált ECO-FURNÉR CPL

a felhasználás intenzivitása: ●●●●

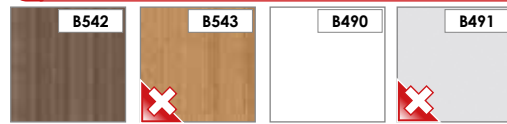

Sötét coimbra Világos gesztenye Fehér Szürke

ÜVEGEK:

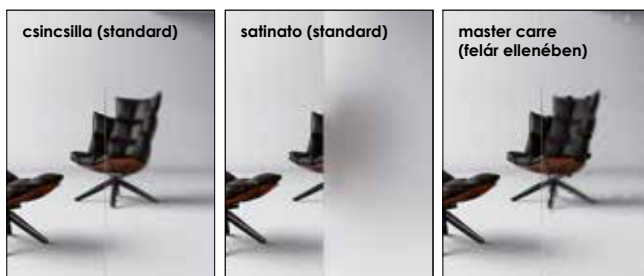

ÜVEGEK INFORMÁCIÓ:



AZ ÜVEG FÉNYES OLDALA A PÁNT FELŐLI OLDALON VAN

KONSTRUKCIÓ:

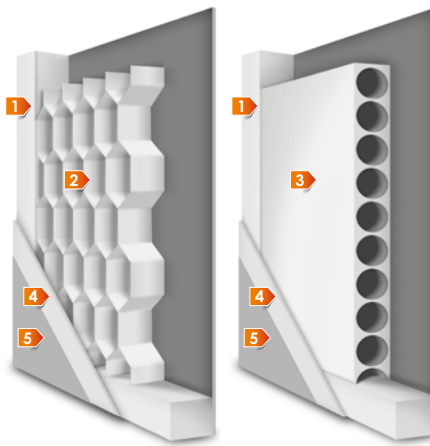

KERESZTMETSZETI RAJZ
DEKOR AJTÓK
MERANO

- 1 keret: MDF lapból készült
- 2 kitöltő elemek: papírrács
- 3 kitöltő elemek: csőfuratos forgácslap
- 4 HDF lemez
- 5 fólia vagy laminált borítással

keret MDF lapból készült

stabilizációs kitöltés papírrács betéttel, vagy felár ellenében csőfuratos forgácslap betéttel

a keret és a kitöltés fólia borítású HDF lappal burkolva

az üvegléc az ajtószárny színében

az oldalsó és felső élek fóliával borítottak

ajtólapok függőleges élei lekerekítettek (további információ a 78 oldalon)

a kétszárnyú falcnélküli ajtóknál a ajtólapok közti hézagot egy stulpléccel fedik az ajtótok belső oldaláról (rajz a 78 oldalon)

AJTÓLAP MÉRETEI:

egyszárnyú az alábbi szélességtől „60” - „110”

kétszárnyú az alábbi szélességtől „120” - „200”

STANDARD FELSZERELÉS:

zár 72 mm-es lyuktávolsággal, BB, WC (fordítógombbal) vagy cilinderzárral

becsavarós pipapánt 13,5/9 – 2db a „60” - „80” ajtólap méretig, 3db a „90” és „100”-as lapméret esetén

FELÁRAS KIEGÉSZÍTŐK:

kulcslyuk nélküli kivitel (felár nélkül)

ajtólap szélesség: „100”, „110”

plusz pánt „60” – „80” as ajtólapokhoz

pánttakaró

szellőző beáramlás ajtólap alján

PVC szellőző lyukak

falc nélküli ajtólap (toló ajtókhöz)

kétszárnyú kivitel

cilinder betét 31/36

csőfuratos forgácslap betét

VÁLASZTHATÓ TOKOK:

blokktok [OB3]

állítható tok 60 mm széles szögletes borítással [ORS1] vagy 60 mm széles íves borítással [ORS2] vagy 80 mm széles szögletes borítással [ORS8]



DOLCE



Dolce 1



Dolce 2



Dolce 3



ELÉRHETŐ AJTÓLAP KIVITELEZÉSI MÓDOK:



FALCOLT AJTÓK



EGYSZÁRNYÚ AJTÓK:
szélességtől 60 - 110
(„100” és „110”-felár ellenében)



KÉTSZÁRNYÚ AJTÓK:
szélességtől 120 - 200
(felár ellenében)



TOLÓ AJTÓK
(felár ellenében)



SZELLŐZÉSHEZ:
szellőző lyukak vagy szellőző beáramlás
(felár ellenében)

FELÜLETKÉPZÉSEK:

E felület ENDURO

a felhasználás intenzivitása: ●●●○

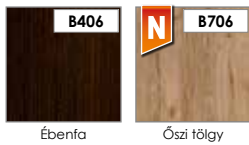
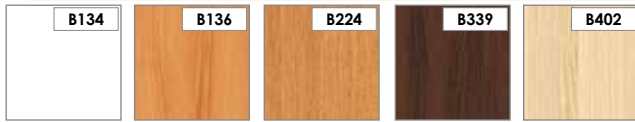

E felület ENDURO 3D

a felhasználás intenzivitása: ●●●○

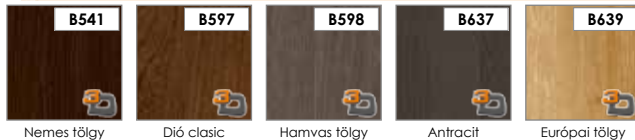

E+ felület ENDURO PLUS

a felhasználás intenzivitása: ●●●○

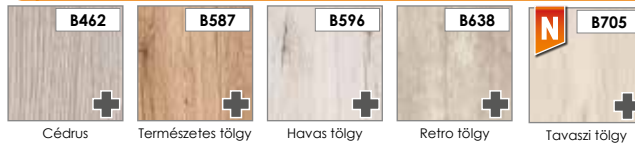

EF laminált ECO-FURNÉR FORTE

a felhasználás intenzivitása: ●●●●



EF laminált ECO-FURNÉR CPL

a felhasználás intenzivitása: ●●●●



KONSTRUKCIÓ:

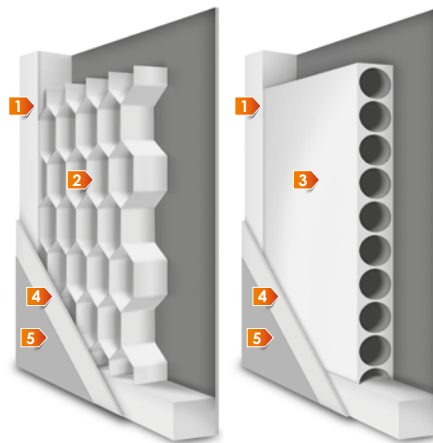

KERESZTMETSZETI RAJZ DEKOR AJTÓK DOLCE

- 1 keret: MDF lapból készült
- 2 kitöltő elemek: papírrács
- 3 kitöltő elemek: csőfúratos forgácslap
- 4 HDF lemez
- 5 fólia vagy laminált borítással

keret MDF lapból készült

stabilizációs kitöltés papírrács betéttel,
vagy felár ellenében csőfúratos forgácslap betéttel

a keret és a kitöltés fólia borítású HDF lappal burkolva

az üvegléc az ajtószárny színében

az oldalsó és felső élek fóliával borítottak

ajtólapok függőleges élei lekerekítettek **(további információ a 78 oldalon)**

a készárnyú falcnélküli ajtóknál a ajtólapok közti hézagot egy stulpléccel fedik az ajtótok belső oldaláról **(rajz a 78 oldalon)**

AJTÓLAP MÉRETEI:

egyszárnyú az alábbi szélességtől „60” to „110”

kétszárnyú az alábbi szélességtől „120” - „200”

STANDARD FELSZERELÉS:

zár 72 mm-es lyuktávolsággal, BB, WC (fordítógombbal) vagy cilinderral

becsavarós pipapánt 13,5/9 – 2db a „60” - „80” ajtólap méretig, 3db a „90” és „100”-as lapméret esetén

FELÁRAS KIEGÉSZÍTŐK:

kulcslyuk nélküli kivitel (felár nélkül)

ajtólap szélesség: „100”, „110”

plusz pánt „60” – „80” as ajtólapokhoz

pánttakaró

szellőző beárás ajtólap alján

PVC szellőző lyukak

falc nélküli ajtólap (toló ajtókhöz)

kétszárnyú kivitel

cilinder betét 31/36

csőfúratos forgácslap betét

VÁLASZTHATÓ TOKOK:

blokktok [OB3]

állítható tok 60 mm széles szögletes borítással [ORS1] vagy 60 mm széles íves borítással [ORS2] vagy 80 mm széles szögletes borítással [ORS8]



ÜVEGEK:



ÜVEGEK INFORMÁCIÓ:



AZ ÜVEG FÉNYES
OLDALÁ A PÁNT FELŐLI
OLDALON VAN

BŐVEBB INFORMÁCIÓ:

MÉRETTÁBLAK A 79-82 OLDALON



LIDO



Lido 1



Lido 2



Lido 3



Lido 4



Lido 10



Lido 14



Lido 15



Lido 16



Lido 17



ELÉRHEŐ AJTÓLAP KIVITELEZÉSI MÓDOK:

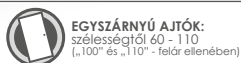

FELÜLETKÉPZÉSEK:

E felület ENDURO

a felhasználás intenzivitása: ●●●○



E felület ENDURO 3D

a felhasználás intenzivitása: ●●●○



E+ felület ENDURO PLUS

a felhasználás intenzivitása: ●●●○



EF laminált ECO-FURNÉR FORTE

a felhasználás intenzivitása: ●●●●



EF laminált ECO-FURNÉR CPL

a felhasználás intenzivitása: ●●●●



az ALU csík szélessége 8 mm

KONSTRUKCIÓ:

KERESZTMETSZETI RAJZ
DEKOR AJTÓK
LIDO



- 1 keret: MDF lapból készült
- 2 kitöltő elemek: csőfurasat forgácslap
- 3 HDF lemez
- 4 fólia vagy laminált borítással

keret MDF lapból készült

stabilizációs kitöltés csőfurasat forgácslap betéttel

a keret és a kitöltés fólia borítású HDF lappal burkolva

az ALU csík szélessége 8 mm

az oldalsó és felső élek fóliával borítottak

ajtólapok függőleges élei lekerekítettek (további információ a 78 oldalon)

a kétszárnyú falcnélküli ajtóknál a ajtólapok közti hézagot egy stulpléccel fedik az ajtók belső oldaláról (rajz a 78 oldalon)

AJTÓLAP MÉRETEI:

egyszárnyú az alábbi szélességtől „60” - „110”

kétszárnyú az alábbi szélességtől „120” - „200”

STANDARD FELSZERELÉS:

zár 72 mm-es lyuktávolsággal, BB, WC (fordítógombbal) vagy cilindzárral

becsavarós pipapánt 13,5/9 – 2db a „60” - „80” ajtólap méretig, 3db a „90” és „100”-as lapméret esetén

FELÁRAS KIEGÉSZÍTŐK:

kulcslyuk nélküli kivitel (felár nélkül)

ajtólap szélesség: „100”, „110”

plusz pánt „60” – „80” as ajtólapokhoz

pánttakaró

szellőző beáramlás ajtólap alján

PVC szellőző lyukak

falc nélküli ajtólap (toló ajtóhoz)

kétszárnyú kivitel

cilinder betét 31/36

VÁLASZTHATÓ TOKOK:

blokktok [OB3]

állítható tok 60 mm széles szögletes borítással [ORS1] vagy 60 mm széles íves borítással [ORS2] vagy 80 mm széles szögletes borítással [ORS8]



STRADA



Strada 1



Strada 2



Strada 3



ELÉRHETŐ AJTÓLAP KIVITELEZÉSI MÓDOK:



FALCOLT
AJTÓK



EGYSZÁRNYÚ AJTÓK:
szélességtől 60 - 110
(„100” és „110”-felár ellenében)



KÉTSZÁRNYÚ AJTÓK:
szélességtől 120 - 200
(felár ellenében)



TOLÓ AJTÓK
(felár ellenében)



SZELLŐZÉSHEZ:
szellőző lyukak vagy szellőző beemelés
(felár ellenében)

FELÜLETKÉPZÉSEK:

E felület ENDURO

a felhasználás intenzivitása: ●●●○



E felület ENDURO 3D

a felhasználás intenzivitása: ●●●○



E felület ENDURO PLUS

a felhasználás intenzivitása: ●●●○



EF laminált ECO-FURNÉR FORTE

a felhasználás intenzivitása: ●●●●



EF laminált ECO-FURNÉR CPL

a felhasználás intenzivitása: ●●●●



SZILFA SZÍN NEM ELÉRHETŐ "100" ÉS "110" MÉRETŰ EGYSZÁRNYÚ ILL. "200" MÉRETŰ KÉTSZÁRNYÚ AJTÓK ESETÉN

ÜVEGEK:



ÜVEGEK INFORMÁCIÓ:



AZ ÜVEG FÉNYES OLDALÁ A PÁNT FELŐLI OLDALON VAN

BŐVEBB INFORMÁCIÓ:

MÉRETTÁBLÁK A 79-82 OLDALON

KONSTRUKCIÓ:

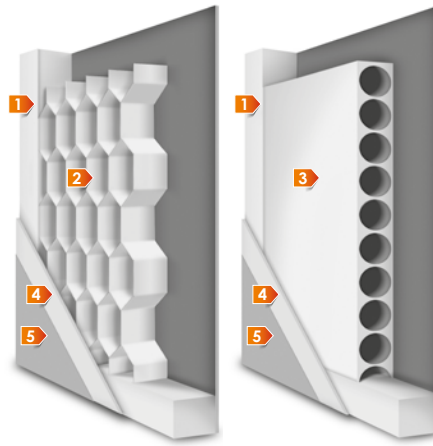

KERESZTMETSZETI RAJZ
DEKOR AJTÓK
STRADA

- 1 keret: MDF lapból készült
- 2 kitöltő elemek: papírrács
- 3 kitöltő elemek: csőfuratos forgácslap
- 4 HDF lemez
- 5 fólia vagy laminált borítással

keret MDF lapból készült

stabilizációs kitöltés papírrács betéttel, vagy felár ellenében csőfuratos forgácslap betéttel

a keret és a kitöltés fólia borítású HDF lappal burkolva

az üvegléc az ajtószárny színében

az oldalsó és felső élek fóliával borítottak

ajtólapok függőleges élei lekerekítettek **(további információ a 78 oldalon)**

a kétszárnyú falcnélküli ajtóknál a ajtólapok közti hézagot egy stulpléccel fedik az ajtótok belső oldaláról **(rajz a 78 oldalon)**

AJTÓLAP MÉRETEI:

egyszárnyú az alábbi szélességtől „60” to „110”

kétszárnyú az alábbi szélességtől „120” - „200”

STANDARD FELSZERELÉS:

zár 72 mm-es lyuktávolsággal, BB, WC (fordítógombbal) vagy cilinderrárral

becsavarás pipapánt 13,5/9 – 2db a „60” - „80” ajtólap méretig, 3db a „90” és „100”-as lapméret esetén

FELÁRAS KIEGÉSZÍTŐK:

kulcslyuk nélküli kivitel (felár nélkül)

ajtólap szélesség: „100”, „110”

plusz pánt „60” – „80” as ajtólapokhoz

pánttakaró

szellőző bemérés ajtólap alján

PVC szellőző lyukak

falc nélküli ajtólap (toló ajtókhöz)

kétszárnyú kivitel

cilinder betét 31/36

csőfuratos forgácslap betét

VÁLASZTHATÓ TOKOK:

blokkok [OB3]

állítható tok 60 mm széles szögletes borítással [ORS1] vagy 60 mm széles íves borítással [ORS2] vagy 80 mm széles szögletes borítással [ORS8]



SAGITTARIUS, LIBRA ÉS TAURUS



ELÉRHETŐ AJTÓLAP KIVITELEZÉSI MÓDOK:



FALCOLT AJTÓK



EGYSZÁRNYÚ AJTÓK:
szélességtől 60 - 110
(„100” és „110”-feljár ellenében)



KÉTSZÁRNYÚ AJTÓK:
szélességtől 120 - 200
(feljár ellenében)



TOLÓ AJTÓK
(feljár ellenében)



SZELLŐZÉSHEZ:
szellőző lyukak vagy szellőző beáramlás
(feljár ellenében)

TAURUS AJTÓK CSAK KÉTRÁNYÚ
FŐLLÁVAL KAPHATÓK,
GESZTENYE (B288), SZILFA (B373)

FELÜLETKÉPZÉSEK:

E felület ENDURO

a felhasználás intenzivitása: ●●●○



E felület ENDURO 3D

a felhasználás intenzivitása: ●●●○



E felület ENDURO PLUS

a felhasználás intenzivitása: ●●●○



EF laminált ECO-FURNÉR FORTE

a felhasználás intenzivitása: ●●●●



EF laminált ECO-FURNÉR CPL

a felhasználás intenzivitása: ●●●●



SZILFA SZÍN NEM ELÉRHETŐ "100" ÉS "110" MÉRETŰ EGYSZÁRNYÚ ILL. "200" MÉRETŰ KÉTSZÁRNYÚ AJTÓK ESETÉN

ÜVEGEK:



ÜVEGEK INFORMÁCIÓ:



AZ ÜVEG FÉNYES OLDALÁ A PÁNT FELŐLI OLDALON VAN

BŐVEBB INFORMÁCIÓ:

MÉRETTÁBLÁK A 79-82 OLDALON

KONSTRUKCIÓ:

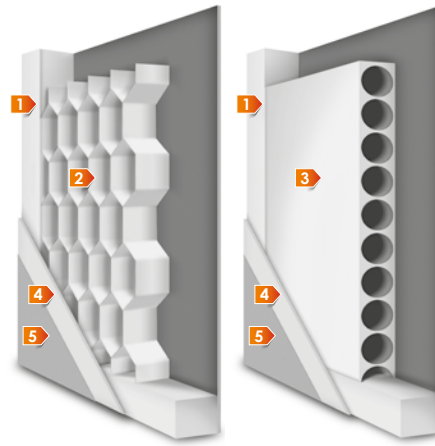

KERESZTMETSZETI RAJZ
DEKOR AJTÓK
SAGITTARIUS,
LIBRA ÉS TAURUS

- 1 keret: MDF lapból készült
- 2 kitöltő elemek: papírrács
- 3 kitöltő elemek: csőfuratos forgácslap
- 4 HDF lemez
- 5 fólia vagy laminált borítással

keret MDF lapból készült

stabilizációs kitöltés papírrács betéttel, vagy felár ellenében csőfuratos forgácslap betéttel

a keret és a kitöltés fólia borítású HDF lappal burkolva

az üvegléc az ajtószárny színében

az oldalsó és felső élek fóliával borítottak

ajtólapok függőleges élei lekerekítettek (további információ a 78 oldalon)

a kétszárnyú falcnélküli ajtóknál a ajtólapok közti hézagot egy stulpléccel fedik az ajtótok belső oldaláról (rajz a 78 oldalon)

AJTÓLAP MÉRETEI:

egyszárnyú az alábbi szélességtől „60” to „110”

kétszárnyú az alábbi szélességtől „120” - „200”

STANDARD FELSZERELÉS:

zár 72 mm-es lyuktávolsággal, BB, WC (fordítógombbal) vagy cilinderral

becsavarás pipapánt 13,5/9 – 2db a „60” - „80” ajtólap méretig, 3db a „90” és „100”-as lapméret esetén

FELÁRAS KIEGÉSZÍTŐK:

kulcslyuk nélküli kivitel (felár nélkül)

ajtólap szélesség: „100”, „110”

plusz pánt „60” – „80” as ajtólapokhoz

pánttakaró

szellőző bemérés ajtólap alján

PVC szellőző lyukak

falc nélküli ajtólap (toló ajtókhöz)

kétszárnyú kivitel

cilinder betét 31/36

csőfuratos forgácslap betét

VÁLASZTHATÓ TOKOK:

blokkok [OB3]

állítható tok 60 mm széles szögletes borítással [ORS1] vagy 60 mm széles íves borítással [ORS2] vagy 80 mm széles szögletes borítással [ORS8]



GEMINI ÉS VIRGO



Gemini 1



Gemini 2



Gemini 3



Virgo 1



Virgo 2



Virgo 3



ELÉRHETŐ AJTÓLAP KIVITELEZÉSI MÓDOK:



EGYSZÁRNYÚ AJTÓK:
szélességtől 60 - 110
(„100” és „110”-feljár ellenében)



KÉTSZÁRNYÚ AJTÓK:
szélességtől 120 - 200
(feljár ellenében)



TOLÓ AJTÓK
(feljár ellenében)



SZELLŐZÉSHEZ:
szellőző lyukak vagy szellőző bemarás
(feljár ellenében)

FELÜLETKÉPZÉSEK:

E felület ENDURO

a felhasználás intenzivitása: ●●●○



E felület ENDURO 3D

a felhasználás intenzivitása: ●●●○



E+ felület ENDURO PLUS

a felhasználás intenzivitása: ●●●○

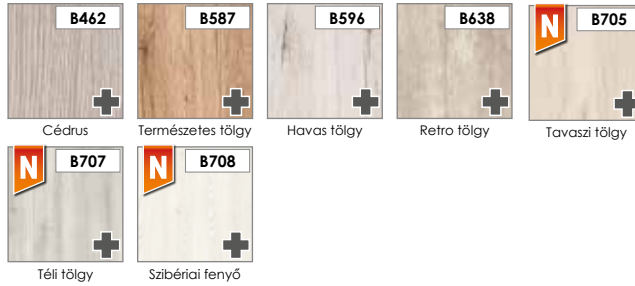

EF laminált ECO-FURNÉR FORTE

a felhasználás intenzivitása: ●●●●



EF laminált ECO-FURNÉR CPL

a felhasználás intenzivitása: ●●●●



SZILFA SZÍN NEM ELÉRHETŐ "100" ÉS "110" MÉRETŰ EGYSZÁRNYÚ ILL. "200" MÉRETŰ KÉTSZÁRNYÚ AJTÓK ESETÉN

ÜVEGEK:



ÜVEGEK INFORMÁCIÓ:



BŐVEBB INFORMÁCIÓ:

MÉRETTÁBLÁK A 79-82 OLDALON

KONSTRUKCIÓ:

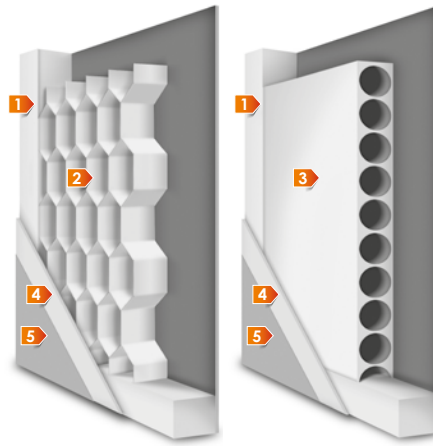

KERESZTMETSZETI RAJZ
DEKOR AJTÓK
GEMINI ÉS VIRGO

- 1 keret: MDF lapból készült
- 2 kitöltő elemek: papíracs
- 3 kitöltő elemek: csőfúratos forgácslap
- 4 HDF lemez
- 5 fólia vagy laminált borítással

keret MDF lapból készült

stabilizációs kitöltés papíracs betéttel,

vagy felár ellenében csőfúratos forgácslap betéttel

a keret és a kitöltés fólia borítású HDF lappal burkolva

az üvegléc az ajtószárny színében

az oldalsó és felső élek fóliával borítottak

ajtólapok függőleges élei lekerekítettek **(további információ a 78 oldalon)**

a kétszárnyú falcnélküli ajtóknál a ajtólapok közti hézagot egy stulpléccel fedik az ajtótok belső oldaláról **(rajz a 78 oldalon)**

AJTÓLAP MÉRETEI:

egyszárnyú az alábbi szélességtől „60” to „110”

kétszárnyú az alábbi szélességtől „120” - „200”

STANDARD FELSZERELÉS:

zár 72 mm-es lyuktávolsággal, BB, WC (fordítógombbal) vagy cilinderzárral

becsavarós pipapánt 13,5/9 – 2db a „60” - „80” ajtólap méretig, 3db a „90” és „100”-as lapméret esetén

FELÁRAS KIEGÉSZÍTŐK:

kulcslyuk nélküli kivitel (felár nélkül)

ajtólap szélesség: „100”, „110”

plusz pánt „60” – „80” as ajtólapokhoz

pánttakaró

szellőző beáramlás ajtólap alján

PVC szellőző lyukak

falc nélküli ajtólap (toló ajtókhöz)

kétszárnyú kivitel

cilinder betét 31/36

csőfúratos forgácslap betét

VÁLASZTHATÓ TOKOK:

blokktok [OB3]

állítható tok 60 mm széles szögletes borítással [ORS1] vagy 60 mm széles íves borítással [ORS2] vagy 80 mm széles szögletes borítással [ORS8]



PARMA



Parma 1



Parma 2



Parma 3



ELÉRHETŐ AJTÓLAP KIVITELEZÉSI MÓDOK:



FALCOLT
AJTÓK



EGYSZÁRNYŰ AJTÓK:
szélességtől 60 - 110
(„100” és „110”-feljár ellenében)



KÉTSZÁRNYŰ AJTÓK:
szélességtől 120 - 200
(feljár ellenében)



TOLÓ AJTÓK
(feljár ellenében)



SZELLŐZÉSHEZ:
szellőző lyukak vagy szellőző bemarás
(feljár ellenében)

FELÜLETKÉPZÉSEK:

E felület ENDURO

a felhasználás intenzivitása: ●●●○



E felület ENDURO 3D

a felhasználás intenzivitása: ●●●○



E+ felület ENDURO PLUS

a felhasználás intenzivitása: ●●●○

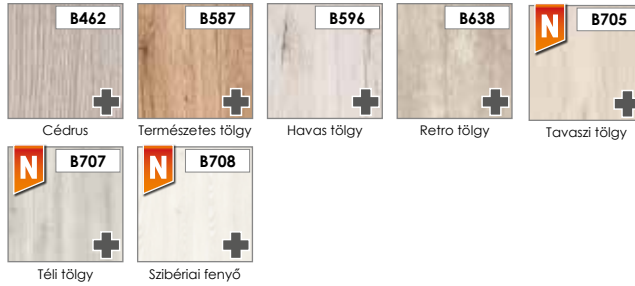

EF laminált ECO-FURNÉR FORTE

a felhasználás intenzivitása: ●●●●



EF laminált ECO-FURNÉR CPL

a felhasználás intenzivitása: ●●●●



SZILFA SZÍN NEM ELÉRHETŐ "100" ÉS "110" MÉRETŰ EGYSZÁRNYÚ ILL. "200" MÉRETŰ KÉTSZÁRNYÚ AJTÓK ESETÉN

ÜVEGEK:



ÜVEGEK INFORMÁCIÓ:



AZ ÜVEG FÉNYES OLDALA A PÁNT FELŐLI OLDALON VAN

BŐVEBB INFORMÁCIÓ:

MÉRETTÁBLÁK A 79-82 OLDALON

KONSTRUKCIÓ:

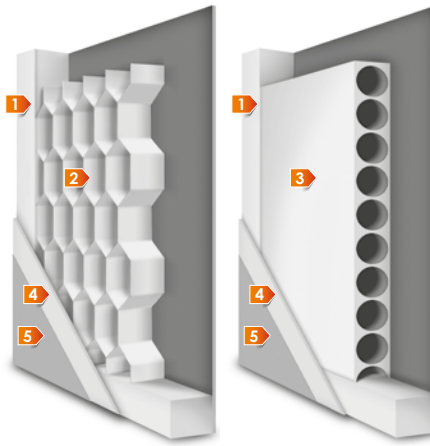

KERESZTMETSZETI RAJZ
DEKOR AJTÓK
PARMA

- 1 keret: MDF lapból készült
- 2 kitöltő elemek: papírrács
- 3 kitöltő elemek: csőfúratos forgácslap
- 4 HDF lemez
- 5 fólia vagy laminált borítással

keret MDF lapból készült

stabilizációs kitöltés papírrács betéttel, vagy felár ellenében csőfúratos forgácslap betéttel

a keret és a kitöltés fólia borítású HDF lappal burkolva

az üvegléc az ajtószárny színében

az oldalsó és felső élek fóliával borítottak

ajtólapok függőleges élei lekerekítettek **(további információ a 78 oldalon)**

a kétszárnyú falcnélküli ajtóknál a ajtólapok közti hézagot egy stulpléccel fedik az ajtótok belső oldaláról **(rajz a 78 oldalon)**

AJTÓLAP MÉRETEI:

egyszárnyú az alábbi szélességtől „60” to „110”

kétszárnyú az alábbi szélességtől „120” - „200”

STANDARD FELSZERELÉS:

zár 72 mm-es lyuktávolsággal, BB, WC (fordítógombbal) vagy cilinderzárral

becsavarós pipapánt 13,5/9 – 2db a „60” - „80” ajtólap méretig, 3db a „90” és „100”-as lapméret esetén

FELÁRAS KIEGÉSZÍTŐK:

kulcslyuk nélküli kivitel (felár nélkül)

ajtólap szélesség: „100”, „110”

plusz pánt „60” – „80” as ajtólapokhoz

pánttakaró

szellőző beáramlás ajtólap alján

PVC szellőző lyukak

falc nélküli ajtólap (toló ajtókhöz)

kétszárnyú kivitel

cilinder betét 31/36

csőfúratos forgácslap betét

VÁLASZTHATÓ TOKOK:

blokktok [OB3]

állítható tok 60 mm széles szögletes borítással [ORS1] vagy 60 mm széles íves borítással [ORS2] vagy 80 mm széles szögletes borítással [ORS8]



AVERNO



Averno 1



Averno 2



Averno 3



ELÉRHETŐ AJTÓLAP KIVITELEZÉSI MÓDOK:



FALCOLT
AJTÓK



EGYSZÁRNYÚ AJTÓK:
szélességtől 60 - 110
(„100” és „110” - feljár ellenében)



KÉTSZÁRNYÚ AJTÓK:
szélességtől 120 - 200
(feljár ellenében)



TOLÓ AJTÓK
(feljár ellenében)



SZELLŐZÉSHEZ:
szellőző lyukak vagy szellőző bemarás
(feljár ellenében)

FELÜLETKÉPZÉSEK:

E felület ENDURO

a felhasználás intenzivitása: ●●●○



E felület ENDURO 3D

a felhasználás intenzivitása: ●●●○



E+ felület ENDURO PLUS

a felhasználás intenzivitása: ●●●○



EF laminált ECO-FURNÉR FORTE

a felhasználás intenzivitása: ●●●●

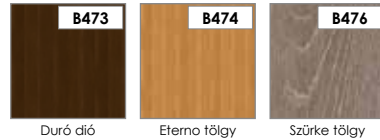

EF laminált ECO-FURNÉR CPL

a felhasználás intenzivitása: ●●●●



SZILFA SZÍN NEM ELÉRHETŐ "100" ÉS "110" MÉRETŰ EGYSZÁRNYÚ ILL. "200" MÉRETŰ KÉTSZÁRNYÚ AJTÓK ESETÉN

ÜVEGEK:



ÜVEGEK INFORMÁCIÓ:



BŐVEBB INFORMÁCIÓ:

MÉRETTÁBLÁK A 79-82 OLDALON

KONSTRUKCIÓ:

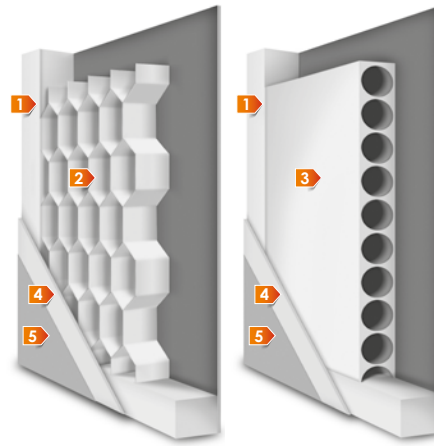

KERESZTMETSZETI RAJZ
DEKOR AJTÓK
AVERNO

- 1 keret: MDF lapból készült
- 2 kitöltő elemek: papíracs
- 3 kitöltő elemek: csőfúratos forgácslap
- 4 HDF lemez
- 5 fólia vagy laminált borítással

keret MDF lapból készült

stabilizációs kitöltés papíracs betéttel, vagy felár ellenében csőfúratos forgácslap betéttel

a keret és a kitöltés fólia borítású HDF lappal burkolva

az üvegléc az ajtószárny színében

az oldalsó és felső élek fóliával borítottak

ajtólapok függőleges élei lekerekítettek **(további információ a 78 oldalon)**

a kétszárnyú falcnélküli ajtóknál a ajtólapok közti hézagot egy stulpléccel fedik az ajtótok belső oldaláról **(rajz a 78 oldalon)**

AJTÓLAP MÉRETEI:

egyszárnyú az alábbi szélességtől „60” to „110”

kétszárnyú az alábbi szélességtől „120” - „200”

STANDARD FELSZERELÉS:

zár 72 mm-es lyuktávolsággal, BB, WC (fordítógombbal) vagy cilinderzárral

becsavarós pipapánt 13,5/9 – 2db a „60” - „80” ajtólap méretig, 3db a „90” és „100”-as lapméret esetén

FELÁRAS KIEGÉSZÍTŐK:

kulcslyuk nélküli kivitel (felár nélkül)

ajtólap szélesség: „100”, „110”

plusz pánt „60” – „80” as ajtólapokhoz

pánttakaró

szellőző beáramlás ajtólap alján

PVC szellőző lyukak

falc nélküli ajtólap (toló ajtókhöz)

kétszárnyú kivitel

cilinder betét 31/36

csőfúratos forgácslap betét

VÁLASZTHATÓ TOKOK:

blokktok [OB3]

állítható tok 60 mm széles szögletes borítással [ORS1] vagy 60 mm széles íves borítással [ORS2] vagy 80 mm széles szögletes borítással [ORS8]





ELÉRHETŐ AJTÓLAP KIVITELEZÉSI MÓDOK:



EGYSZÁRNŰ AJTÓK:
szélességtől 60 - 110
(„100” és „110”-feljár ellenében)



KÉTSZÁRNŰ AJTÓK:
szélességtől 120 - 200
(feljár ellenében)



TOLÓ AJTÓK
(feljár ellenében)



SZELLŐZÉSHEZ:
szellőző lyukak vagy szellőző beemelés
(feljár ellenében)

FELÜLETKÉPZÉSEK:

E felület ENDURO

a felhasználás intenzivitása: ●●●○



E felület ENDURO 3D

a felhasználás intenzivitása: ●●●○



E felület ENDURO PLUS

a felhasználás intenzivitása: ●●●○



EF laminált ECO-FURNÉR FORTE

a felhasználás intenzivitása: ●●●●



EF laminált ECO-FURNÉR CPL

a felhasználás intenzivitása: ●●●●



SZILFA SZÍN NEM ELÉRHETŐ "100" ÉS "110" MÉRETŰ EGYSZÁRNYÚ ILL. "200" MÉRETŰ KÉTSZÁRNYÚ AJTÓK ESETÉN

ÜVEGEK:



ÜVEGEK INFORMÁCIÓ:



BŐVEBB INFORMÁCIÓ:

MÉRETTÁBLÁK A 79-82 OLDALON

KONSTRUKCIÓ:

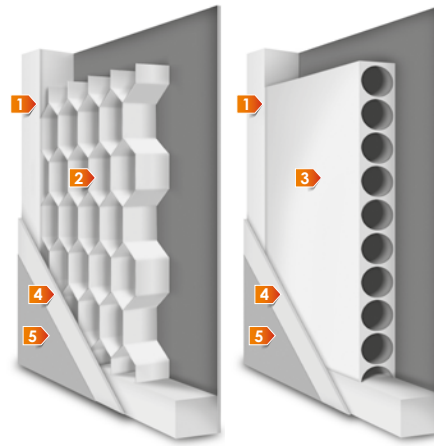

KERESZTMETSZETI RAJZ
DEKOR AJTÓK
ORSO

- 1 keret: MDF lapból készült
- 2 kitöltő elemek: papírrács
- 3 kitöltő elemek: csőfuratos forgácslap
- 4 HDF lemez
- 5 fólia vagy laminált borítással

keret MDF lapból készült

stabilizációs kitöltés papírrács betéttel, vagy felár ellenében csőfuratos forgácslap betéttel

a keret és a kitöltés fólia borítású HDF lappal burkolva

az üvegléc az ajtószárny színében

az oldalsó és felső élek fóliával borítottak

ajtólapok függőleges élei lekerekítettek **(további információ a 78 oldalon)**

a kétszárnyú falcnélküli ajtóknál a ajtólapok közti hézagot egy stulpléccel fedik az ajtótok belső oldaláról **(rajz a 78 oldalon)**

AJTÓLAP MÉRETEI:

egyszárnyú az alábbi szélességtől „60” to „110”

kétszárnyú az alábbi szélességtől „120” - „200”

STANDARD FELSZERELÉS:

zár 72 mm-es lyuktávolsággal, BB, WC (fordítógombbal) vagy cilinderzárral

becsavarós pipapánt 13,5/9 – 2db a „60” - „80” ajtólap méretig, 3db a „90” és „100”-as lapméret esetén

FELÁRAS KIEGÉSZÍTŐK:

kulcslyuk nélküli kivitel (felár nélkül)

ajtólap szélesség: „100”, „110”

plusz pánt „60” – „80” as ajtólapokhoz

pánttakaró

szellőző beáramlás ajtólap alján

PVC szellőző lyukak

falc nélküli ajtólap (toló ajtókhöz)

kétszárnyú kivitel

cilinder betét 31/36

csőfuratos forgácslap betét

VÁLASZTHATÓ TOKOK:

blokktok [OB3]

állítható tok 60 mm széles szögletes borítással [ORS1] vagy 60 mm széles íves borítással [ORS2] vagy 80 mm széles szögletes borítással [ORS8]



AMBER

Amber 3



a minta átlátszó üvegen van

Amber 5



a minta átlátszó üvegen van

Amber 6



a minta átlátszó üvegen van

Amber 7



a minta átlátszó üvegen van

Amber 8



a minta satinato alapon van

Amber 9



a minta satinato alapon van

Amber 11



a minta átlátszó üvegen van

Amber 12



a minta satinato alapon van

Amber 13



satinato üveg

Amber 14



átlátszó üveg

Amber 15



átlátszó üveg - gratif

Amber 16



a minta satinato alapon van

ELÉRHETŐ AJTÓLAP KIVITELEZÉSI MÓDOK:



EGYSZÁRNYÚ AJTÓK:
szélességtől 60 - 90



SZELLŐZÉSHEZ:
szellőztető beemelés
(feljár ellenében)



AZ ÜVEG MATT
OLDALA A PANT
FELELI OLDALON VAN

ÖSSZESZERELÉSI ÉS BEÉPÍTÉSI ÚTMUTATÓ AMBER AJTÓKHOZ

nézze meg YOUTUBE csatornánkon



FELÁRAS KIEGÉSZÍTŐK:

Kilincs **Studio Rondo**
pántokkal



Kilincs **Studio Classic**
pántokkal



Kilincs **Studio Arcos**
pántokkal



ELÉRHETŐ SZÍNEK:

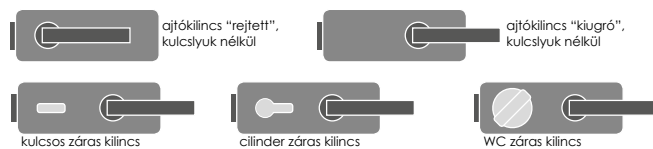
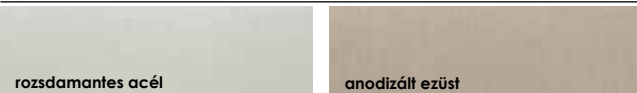

KONSTRUKCIÓ:

üveg: 8mm vastag edzett üveg

az üveg matt oldala a pant felőli oldalon van

az üveg ajtólapok csak tokkal együtt rendelhetők

blokk vagy állítható tok, két pánttal

ÜVEG AJTÓK MÉRETEZÉSE (mm)	„60”	„70”	„80”	„90”
az ajtószárny szélessége	617	717	817	917
az szárny magassága	(PL) 2027 / 1975 (CZ/SK)			

FELÁRAS KIEGÉSZÍTŐK:

szellőző beáramlás ajtólap alján

VÁLASZTHATÓ TOKOK:

blokktok [OB3]

állítható tok 60 mm széles szögletes borítással [ORS1] vagy 60 mm széles íves borítással [ORS2] vagy 80 mm széles szögletes borítással [ORS8]



HARMÓNIKA AJTÓK NORMA DECOR ÉS LIBRA



Norma Decor 1



Libra

ELÉRHETŐ AJTÓLAP KIVITELEZÉSI MÓDOK:



EGYSZÁRNYÚ AJTÓK:
szélességtől 60 - 90



FELÜLETKÉPZÉSEK:

E felület ENDURO

a felhasználás intenzivitása: ●●●○



E felület ENDURO 3D

a felhasználás intenzivitása: ●●●○

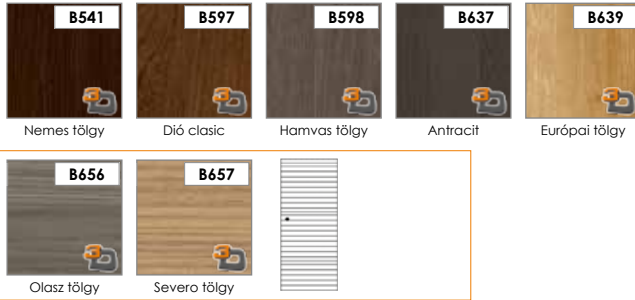

E+ felület ENDURO PLUS

a felhasználás intenzivitása: ●●●○

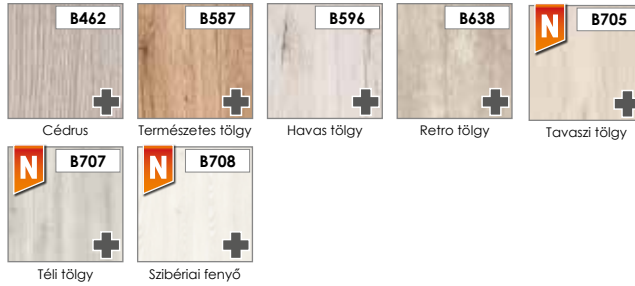

EF laminált ECO-FURNÉR FORTE

a felhasználás intenzivitása: ●●●●



EF laminált ECO-FURNÉR CPL

a felhasználás intenzivitása: ●●●●



ÜVEGEK:



ÜVEGEK INFORMÁCIÓ:



BŐVEBB INFORMÁCIÓ:

MÉRETTÁBLÁK A 79-82 OLDALON

KONSTRUKCIÓ:

KERESZTMETSZETI RAJZ
DEKOR AJTÓK
NORMA DECOR 1
ÉS LIBRA

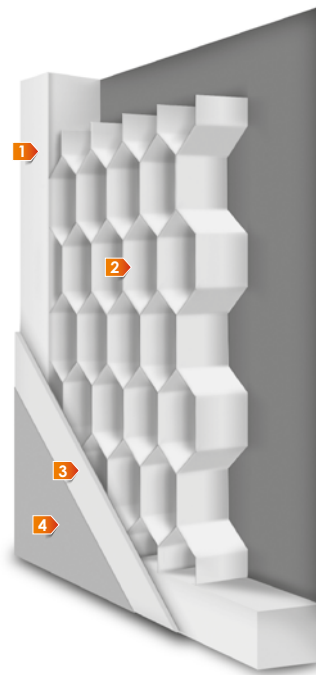

- 1 keret: MDF betét vagy rétegelt fenyő lemez
- 2 kitöltő elemek: papírrács
- 3 HDF lemez
- 4 fólia vagy laminált borítással

a harmonika ajtó harmonikaszerűen összecukódó lapokból és a hozzá passzoló blokk vagy állítható

az ajtólapok keretanyaga 33 mm vastag MDF vagy rétegelt fenyő

kitöltés: papírrács betét

az ajtólapot és a kitöltő betétet 3 mm vastag HDF lemez borítja

a harmonika ajtólap mindkét félszárnyának tok felőli függőleges oldalon falcolt

a félszárnyak 2 db rejtett pánttal kapcsolódnak egymáshoz

az ajtólap egy rögzített csappal és a hozzá tartozó fogadóval rögzíthető a padlóhoz

az ajtólap teteje a felső vízszintes tokelemre szerelt vezetősínbe kerül rögzítésre egy csappal

ez a vezetősín a toló mozgás során stabilizálja az ajtólapot nyitás és zárás közben

ajtólapok függőleges élei lekerekítettek (további információ a 78 oldalon)

AJTÓLAP MÉRETEI:

egyszárnyú az alábbi szélességtől „60” - „90”

STANDARD FELSZERELÉS:

2 a fogantyúk ezüst színűek

2 a pántok ezüst színűek

VÁLASZTHATÓ TOKOK:

blokktok [OB3]

állítható tok 60 mm széles szögletes borítással [ORS1], with an oval angle takaróléc 60 mm-wide [ORS2] vagy 80 mm széles szögletes borítással [ORS8]



FALBAN FUTÓ

“Falban futó” toló ajtó rendszer, egyszárnyú vagy kétszárnyú kivitelben, ideális kis helyiségekhez. A gipszkarton falakhoz való rendszer univerzális, a kazetta vastagsága összeszereléskor beállítható a már meglévő U és C profilokhoz igazodva. A 100mm vastag kazetta U75 és C75-ös profilokhoz alkalmazható. A 125mm-es kazetta U100 és C100-as profilokhoz alkalmazható. A 2030-2040 mm magas ajtólapokat fogadó kazetták a kész padlózathoz rögzítendőek



BEÉPÍTÉSI RAJZ AJTÓK TARTOZÉKOKHOZ A TOLÓ AJTÓKNÁL GIPSZKARTON FALHOZ

AZ EGYSZÁRNYÚ TOLÓAJTÓ MÉRETEI

belső méretek L x H	külső méretek C x H1	A	B	falvastagság	szélesség	magasság
590 x 2025	1305 x 2115	650	615	100-125	618	(PL) 2027
690 x 2025	1505 x 2115	750	715		718	
790 x 2025	1705 x 2115	850	815		818	1977 (CZ/SK)
890 x 2025	1905 x 2115	950	915		918	
990 x 2025	2105 x 2115	1050	1015		1018	

H - kazetta belső magassága
L - kazetta belső szélessége
H1 - kazetta külső magassága
C - kazetta külső szélessége

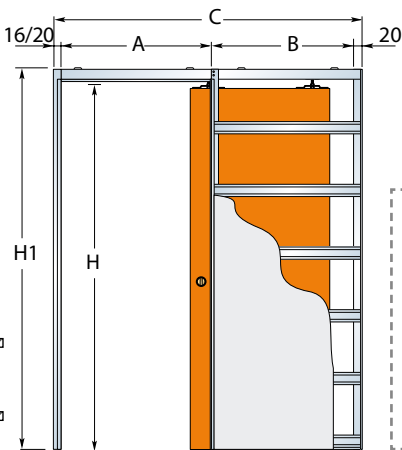
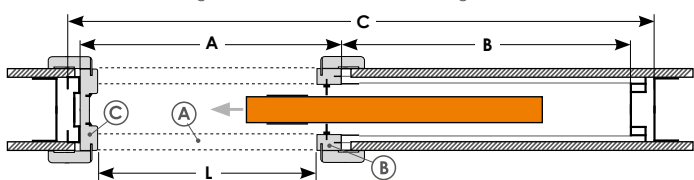

- A** felső profil + tokborítás
- B** függőleges profil + tokborítás
- C** ütközőprofil + tokborítás

A KÉTSZÁRNYÚ TOLÓAJTÓ MÉRETEI

belső méretek L x H	külső méretek C x H1	A	B	falvastagság	szélesség	magasság
1180 x 2025	2520 x 2115	1250	615	100-125	618	(PL) 2027
1380 x 2025	2920 x 2115	1450	715		718	
1580 x 2025	3320 x 2115	1650	815		818	1977 (CZ/SK)
1780 x 2025	3720 x 2115	1850	915		918	
1980 x 2025	4120 x 2115	2050	1015		1018	

H - kazetta belső magassága
L - kazetta belső szélessége
H1 - kazetta külső magassága
C - kazetta külső szélessége

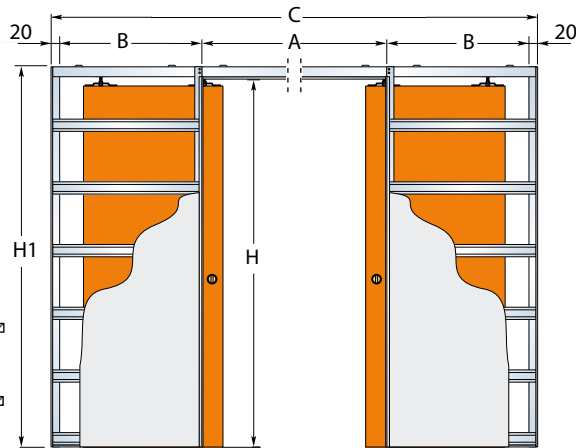
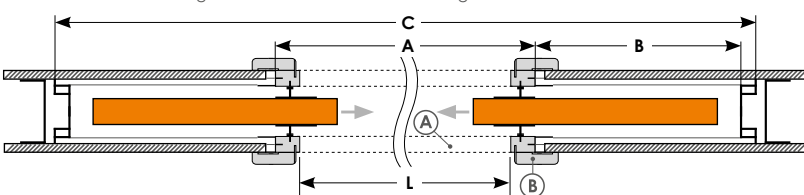

100 mm kazetta a modul ajtókhöz és a Norma Dekor 1 / Taurus ajtólapokhoz
125 mm-es kazetta az összes többi ajtólap típusához

A SZETT TARTALMA:

- kazetta rendszer „100” vagy „125”-ös falhoz,
- ajtótok helyettesítő profil szett, kefék és tömítések,
- kétoldali takaró elemek a tokhoz,
- fogantyú (króm, szatén vagy arany).

ELÉRHETŐ AJTÓLAP KIVITELEZÉSI MÓDOK:



A kazettarendszer tokborításának méretezése (mm)		a1	a2	a3	a4	b1	b2	b3	b4	c1	c2	c3	c4	c5
PL	kazetta 100	19	50	25	10	19	33	7	10	25	7	50	12	2073
	kazetta 125	25				25							25	
CZ/SK	kazetta 100	19	60	25	10	19	40	7	10	25	7	60	19	2023
	kazetta 125	25				25							25	

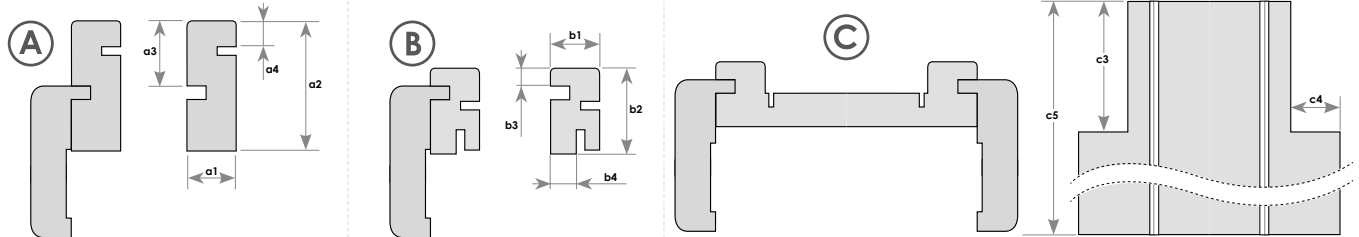
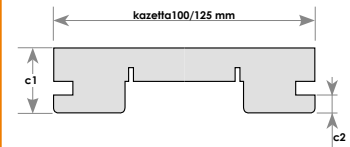

ÁBRA A FALBAN TOLÓ RENDSZER TOKSZÉLESÍTŐ ELEMEINEK ELHELYEKEDÉSÉRŐL

Alapesetben a tokborítás csap/"nyelv" része 7 mm a 100 mm-es kazetta és 10 mm a 125 mm-es kazetta esetén

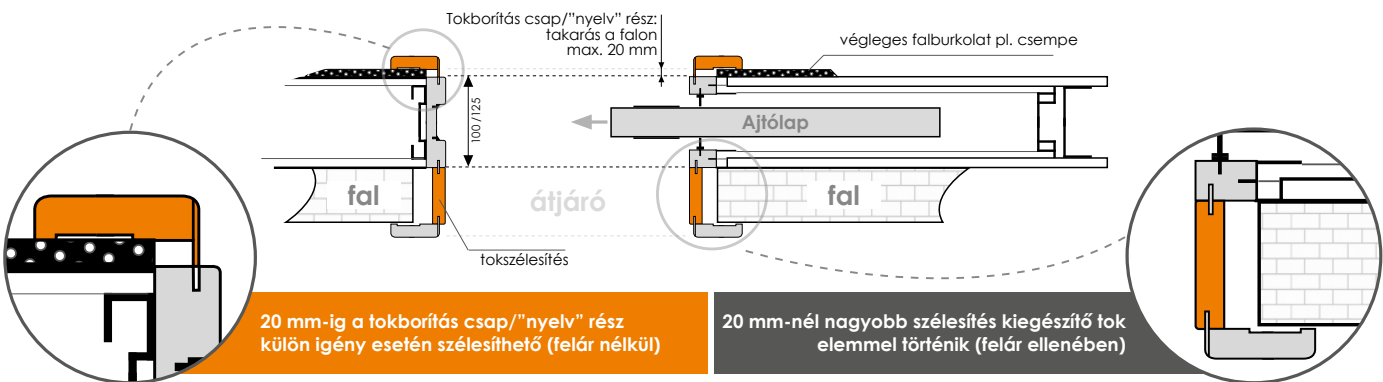

20 mm-ig a tokborítás csap/"nyelv" rész külön igény esetén szélesíthető (felár nélkül)

20 mm-nél nagyobb szélesítés kiegészítő tok elemmel történik (felár ellenében)

STANDARD FELSZERELÉS:

kazetta rendszer „100” vagy „125”-ös falhoz

ajtótok helyettesítő profil szett, kefék és tömitések

kétoldali takaró elemek a tokhoz

fogantyú (króm, szatén vagy arany)

FELÁRAS KIEGÉSZÍTŐK:

átjáró (tokszélesítés) – az ár 10mm-enként értendő

tolóajtó fékező (kivéve D'Artagnan)

kulcsos kampós zár vagy WC kampós zár (króm, szatén, arany) fogantyúval kulcsos vagy WC zárhoz. Amennyiben az ajtólapot kampós zárral kérik, a zárfogadó felszerelése az ütközőléce a beépítést végző szakember feladata



FAL ELŐTT FUTÓ

Minden dekor és modul ajtólap alkalmazható falon futó toló rendszerben. Az AMBER ajtók nem készülnek toló kivitelben.

**ÖSSZESZERELÉSI ÉS
BEÉPÍTÉSI ÚTMUTATÓ
FALON FUTÓ TOLÓ
AJTÓ RENDSZEREKHEZ**

nézzé meg YOUTUBE csatornánkon

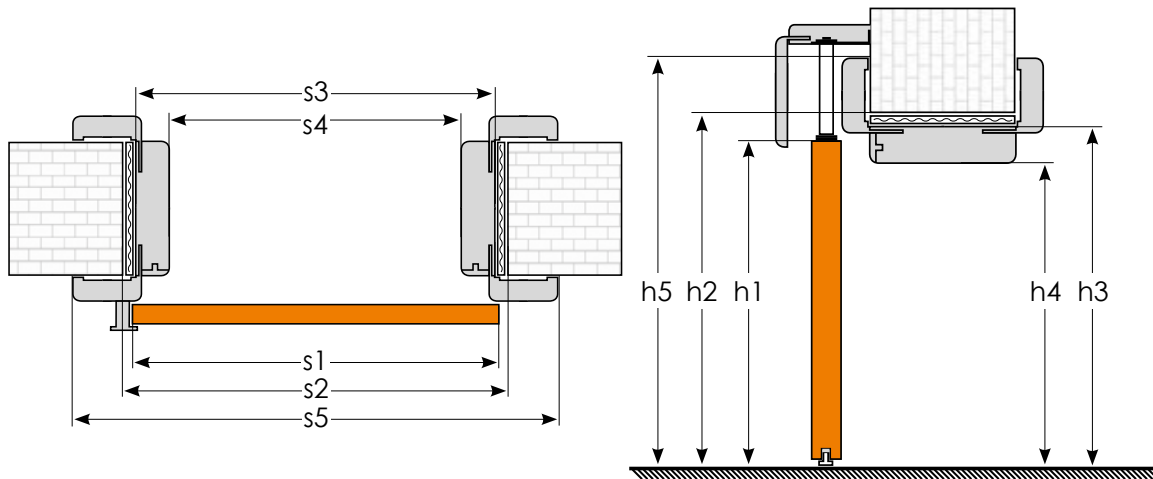

FAL ELŐTT FUTÓ TOLÓ RENDSZEREK TOK ÉS AJTÓLAP MÉRETEI (mm)

	Egy szárnyú ajtók					Kétszárnyú ajtók					
	„60”	„70”	„80”	„90”	„100”	„120”	„140”	„160”	„180”	„200”	
s1	az ajtószárny szélessége										
s2	a falnyílás szélessége*										
s3	az ajtótok külső szélessége										
s4	az ajtótok belső szélessége										
s5	az ajtótok szélessége borítással együtt										
	60 mm	710	810	910	1010	1110	1328	1528	1728	1928	2128
	80 mm	750	850	950	1050	1150	1368	1568	1768	1968	2168
h1	az szárny magassága (PL) 2027 / 1975 (CZ/SK)										
h2	a falnyílás magassága (PL) 2054 / 2002 (CZ/SK)										
h3	az ajtótok külső magassága (PL) 2039 / 1987 (CZ/SK)										
h4	az ajtótok belső magassága* (PL) 2017 / 1965 (CZ/SK)										
h5	az ajtótok magassága borítással együtt										
	60 mm	(PL) 2089 / 2037 (CZ/SK)									
	80 mm	(PL) 2109 / 2057 (CZ/SK)									

*a falkáva borítás nélküli tolóajtóknál a falnyílás méreteinek meg kell egyeznie az ajtótok belső méretével

A SZETT TARTALMA:

- sín, gyűszű-1 db.
- karnis az ajtólap színében.
- fogantyú (króm, szatén vagy arany).

ELÉRHETŐ AJTÓLAP KIVITELEZÉSI MÓDOK:



STANDARD FELSZERELÉS:

síntakaró az ajtólap színében – ALU rögzítőkkal (kétfajta, a karnis takarásának szélessége függvényében - 60 mm vagy 80 mm)

gyűszű-1 db.

sín – alu rögzítőkkal

fogantyú – króm vagy szatén színben – kétoldali szett

FELÁRAS KIEGÉSZÍTŐK:

ORS3 állítható tok 60mm-es borítással és ütközőléccel (zárfogadó bemarás nélkül). Az ajánlott síntakaró 80mm széles

ORS9 állítható tok 80mm-es borítással és ütközőléccel (zárfogadó bemarás nélkül). Az ajánlott síntakaró 100mm széles

tolóajtó fékező

kulcsos kampós zár vagy WC kampós zár (króm, szatén, arany) fogantyúval kulcsos vagy WC zárhoz. Amennyiben az ajtólapot kampós zárral kérik, a zárfogadó felszerelése az ütközőlécre a beépítést végző szakember feladata

A TOLÓ RENDSZEREK FÉM SÍNJÉNEK ÉS KARNISÁNAK BESOROLÁSA A RENDSZER SZÉLESSÉGEK FÜGGVÉNYÉBEN

Ajtólap	Toló rendszer fém sínjének hossza	Fém sín és tartozékok mennyisége
"60"	1300 mm	1 db fém sín tartozékokkal, 2m
"70"	1500 mm	
"80"	1700 mm	
"90"	1900 mm	
"100"	2100 mm	2 db fém sín tartozékokkal, 2m
"60" + "60"	2500 mm	
"60" + "70"	2700 mm	
"70" + "70" vagy "60" + "80"	2900 mm	
"70" + "80" vagy "60" + "90"	3100 mm	
"80" + "80" vagy "70" + "90" vagy "60" + "100"	3300 mm	
"80" + "90" vagy "70" + "100"	3500 mm	
"90" + "90" vagy "80" + "100"	3700 mm	
"90" + "100"	3900 mm	3 db fém sín tartozékokkal, 2m
"100" + "100"	4100 mm	



VÁLASZTHATÓ TOKOK:



ORS3
ÁLLÍTHATÓ
TOK 60 MM SZÉLES
SZÖGLETES BORÍTÁSSAL



ORS9
ÁLLÍTHATÓ
TOK 80 MM SZÉLES
SZÖGLETES BORÍTÁSSAL

EGIDA (RC2)

ÖSSZESZERELÉSI
ÉS BEÉPÍTÉSI
ÚTMUTATÓ BLOKK
TOKKAL SZERELT
EGIDA AJTÓKHOZ
nézze meg YOUTUBE csatornánkon

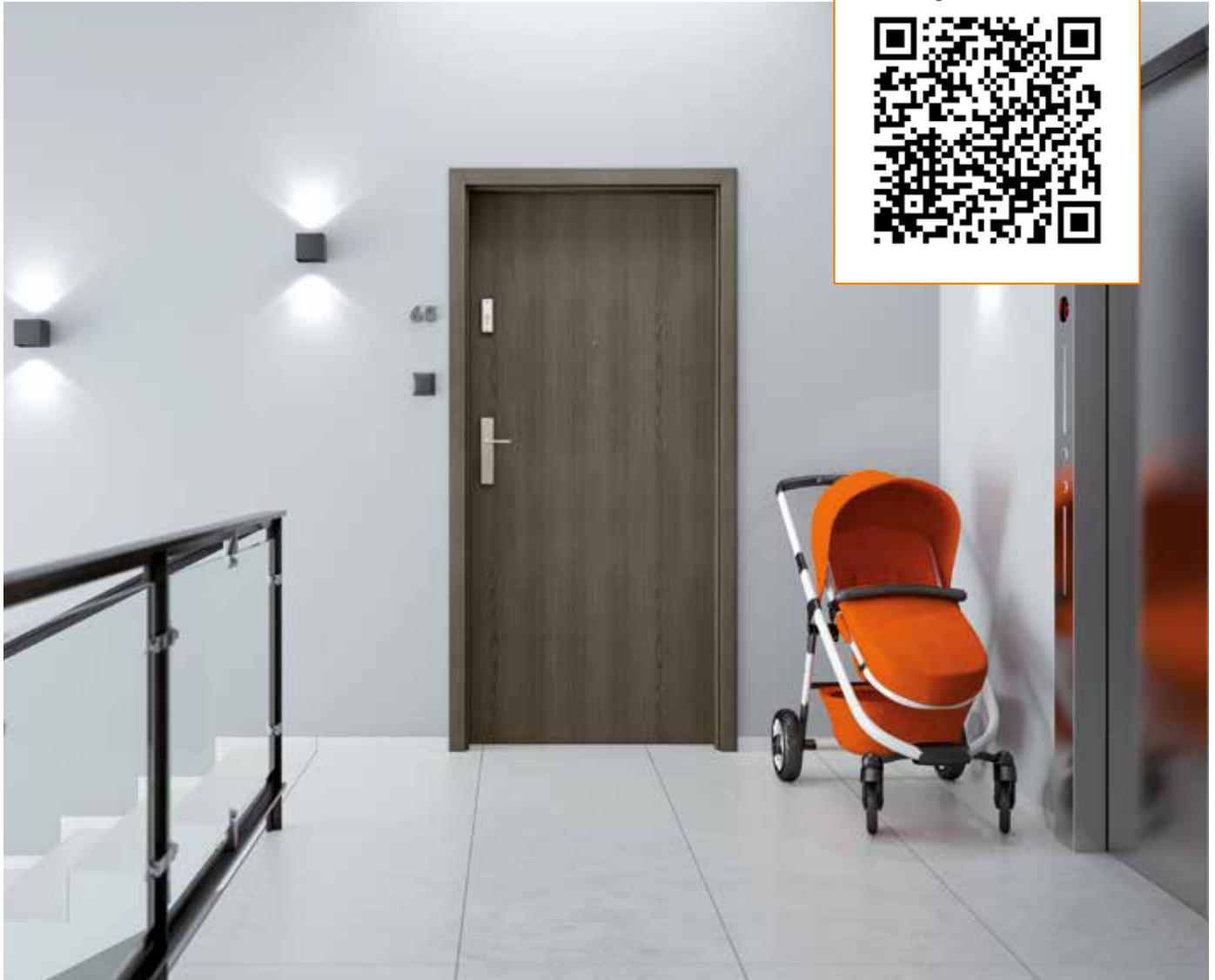

ELÉRHETŐ AJTÓLAP KIVITELEZÉSI MÓDOK:



Az EGIDA ajtók betörésgátlási besorolása (RC2) csak a komplett, tanúsítványban leírtaknak megfelelő szettek megvásárlása esetén érvényes. A komplett szett tartalma: ajtólap, ajtótok, küszöb, kilincs + pajzs min. 2-es osztályzatú, cilindberetékek min. 4-es osztályzatú.

FELÜLETKÉPZÉSEK:

E felület ENDURO

a felhasználás intenzivitása: ●●●○



E felület ENDURO 3D

a felhasználás intenzivitása: ●●●○



E felület ENDURO PLUS

a felhasználás intenzivitása: ●●●○



EF laminált ECO-FURNÉR FORTE

a felhasználás intenzivitása: ●●●●



EF laminált ECO-FURNÉR CPL

a felhasználás intenzivitása: ●●●●

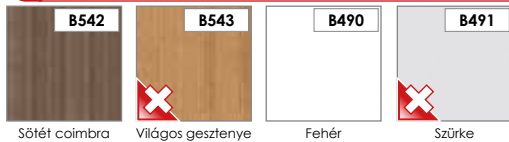

MÉRETEK:

FA AJTÓ TOK		„80”	„90”	„100”	„110”
s1	az ajtószárny szélessége	844	944	1044	1144
s2	a falnyílás szélessége	920	1020	1120	1220
s3	az ajtótok külső szélessége	890	990	1090	1190
s4	az ajtótok belső szélessége	802	902	1002	1102
h1	az szárny magassága	(PL) 2040 / 1988 (CZ/SK)			
h2	az ajtótok belső magassága	(PL) 2084 / 2030 (CZ/SK)			
h3	az ajtótok külső magassága	(PL) 2069 / 2015 (CZ/SK)			
h4	az ajtótok belső magassága	(PL) 2025 / 1971 (CZ/SK)			
FÉM TOKOK		„80”	„90”	„100”	„110”
s1	az ajtószárny szélessége	844	944	1044	1144
s2	a falnyílás szélessége	890	990	1090	1190
s3	az ajtótok külső szélessége	880	980	1080	1180
s4	az ajtótok belső szélessége	800	900	1000	1100
s5	az ajtótok szélessége borítással együtt	906	1006	1106	1206
h1	az szárny magassága	(PL) 2040 / 1988 (CZ/SK)			
h2	a falnyílás magassága	(PL) 2070 / 2016 (CZ/SK)			
h3	az ajtótok külső magassága	(PL) 2064 / 2010 (CZ/SK)			
h4	az ajtótok belső magassága	(PL) 2024 / 1970 (CZ/SK)			
h5	az ajtótok külső magassága	(PL) 2077 / 2023 (CZ/SK)			

KONSTRUKCIÓ:

KERESZTMETSZETI RAJZ AJTÓK EGIDA



- 1 keret: rétegelt fenyő leme
- 2 kitöltő elemek: csőfuratos forgácslap
- 3 HDF lemez
- 4 fólia vagy laminált borítással

az ajtólap hosszoldott fenyő keret, csőfuratos forgácslap betéttel

ajtólap vastagsága: 40 mm

ajtólapok függőleges élei lekerekítettek (további információ a 78 oldalon)

AJTÓLAP MÉRETEI:

egyszárnyú az alábbi szélességtől „80” - „110”

STANDARD FELSZERELÉS:

- több pontos zár
- 3db erősített, kiemelésgátló ajtópánt
- hangszigetelés Rw=27 dB
- 2-es betörésvédelmi osztály (RC2)
- alumínium küszöb

FELÁRAS KIEGÉSZÍTŐK:

- QUEBEC kilincs – betörésgétlési osztály II (INOX és TITAN színben)
- ROYAL kilincs – betörésgétlési osztály III (INOX színben)
- automata küszöbtömítés a 80 - 110-es méretű ajtókhöz
- zárbetét szett (cilinder betét + cilinderbetét gombbal) II. betörésvédelmi osztály 30 x 40 mm – 6 kulcs
- panoráma kucskuskáló



VÁLASZTHATÓ TOKOK:

- KOBA** blokktok: 90 mm x 44 mm-es MDF borítású hosszoldott fenyő blokktok
- KOBM** fém tok RAL színben: alapesetben barna (8017) színben, egyéb színek hosszabb gyártási idővel [KOBM]: méz (8003), fehér (9010), bézs (1001) és szürke (7047)



**FELHASZNÁLÁS:**

A SONUS ajtók alkalmazhatóak beltéri bejárati ajtóként PN-B-91000:1996 szabályozásnak megfelelően, zárt lépcsőházakban vagy zárt folyosókra nyíló lakások ajtajaiként. A Sonus ajtók műszaki engedélye AT-15-9360/2014 és megfelelőségi bizonyítványa Nr. W782.

Az ajtó szett felszereltségének meg kell felelnie az alábbi követelményeknek:

- cilinderbetét PN-EN 1303:2015-07 szerint,
- ajtócsukó PN-EN 1154:1999 / Ac: 2010P szerint,
- komplett ajtókilincs PN-EN 1906:2012 szerint.

Hanggátlási tényező: $R_w=42$ dB
Ajtólap vastagsága: 62 mm



A SONUS AJTÓK CSAK SZETTben, TOKKAL, CILINDERBETÉTEL, AJTÓCSUKÓVAL ÉS KILINCCSEL ÉRTÉKESÍTHETŐK



ELÉRHETŐ AJTÓLAP KIVITELEZÉSI MÓDOK:



FALCOLT
AJTÓK



EGYSZÁRNYÚ AJTÓK:
szélességtől 70 - 1100



HANGGÁTLÁS:
 $R_w = 42$ dB

FELÜLETKÉPZÉSEK:
E felület ENDURO

a felhasználás intenzivitása: ●●●●○

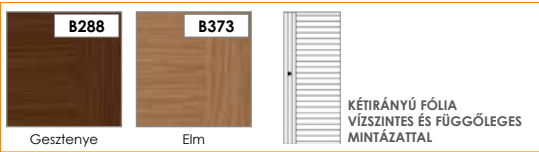
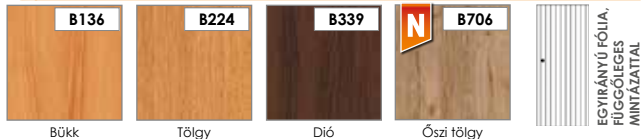
E felület ENDURO 3D

a felhasználás intenzivitása: ●●●●○

E felület ENDURO PLUS

a felhasználás intenzivitása: ●●●●○

EF laminált ECO-FURNÉR FORTE

a felhasználás intenzivitása: ●●●●●

EF laminált ECO-FURNÉR CPL

a felhasználás intenzivitása: ●●●●●

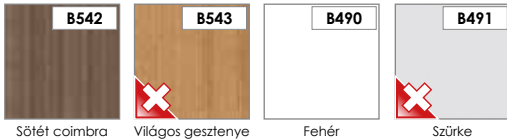

SZILFA SZÍN NEM ELÉRHETŐ "100" ÉS "110" MÉRETŰ EGYSZÁRNYÚ ILL. "200" MÉRETŰ KÉTSZÁRNYÚ AJTÓK ESETÉN

KONSTRUKCIÓ:
KERESZTMETSZETI RAJZ AJTÓK SONUS

- 1 keret: ragasztott fenyő és tölgy
- 2 kitöltő elemek: hangszigetelő és tűzgátló panelek
- 3 HDF lemez
- 4 fólia vagy laminált borítással
- 5 keret: ragasztott fenyő és tölgy

a speciális hang és tűzgátló panelek 4mm-es HDF borítást kapnak mindkét oldalon

ajtólap vastagsága: 62 mm

ajtólapok függőleges élei lekerekítettek (további információ a 78 oldalon)

AJTÓLAP MÉRETEI:

egyszárnyú az alábbi szélességtől „70” - „110”

STANDARD FELSZERELÉS:

- cilinder zár
- 3 db állítható pánt
- automata küszöbtömítés
- 2 tömítés

REQUIRED EQUIPMENT AT EXTRA CHARGE:

- cilinder betét 35/50- nikkal
- ajtókilincs

FELÁRAS KIEGÉSZÍTŐK:

csavar szett téglafalhoz, 10/152

VÁLASZTHATÓ TOKOK:

blokkok, 104 x 61 mm, hosszoldott fenyő, HDF borítással

TARTOZÉKOK / KIEGÉSZÍTŐK (BLOKKOK- SONUS)

- takarólecek LO1
- LC1 negyeköríves pipaléc
- tokborítás
- tokszélesítő elemeinek 100 mm, 200 mm or 300 mm

MÉRETEK:

AJTÓLAP ÉS TOK MÉRETEI (MM)	„70”	„80”	„90”*	„100”	„110”
s1 az ajtószárny szélessége	748	848	964	1048	1148
s2 a falnyílás szélessége	856	956	1072	1156	1256
s3 az ajtótok külső szélessége	826	926	1042	1126	1226
s4 az ajtótok belső szélessége	704	804	920	1004	1104
h1 az szárny magassága	2040				
h2 a falnyílás magassága	2100				
h3 az ajtótok külső magassága	2084				
h4 az ajtótok belső magassága	2023				

*az ajtótok belső szélessége, ha a szárny 90°-ban nyitva van, minimum 900 mm



KOSI

A FALCOS AJTÓK MÉRETEI

	„60”	„70”	„80”	„90”	„100”	„110”
A	618	718	818	918	1018	1118
B	644	744	844	944	1044	1144
C	(PL) 2027 / 1975 (CZ/SK)					
D	(PL) 2040 / 1988 (CZ/SK)					

MEGJEGYZÉS: AZ „A” ÉS „C” JELZÉSEK A FALC NÉLKÜLI ÉS TOLÓ AJTÓK MÉRETEIT JELÖLIK

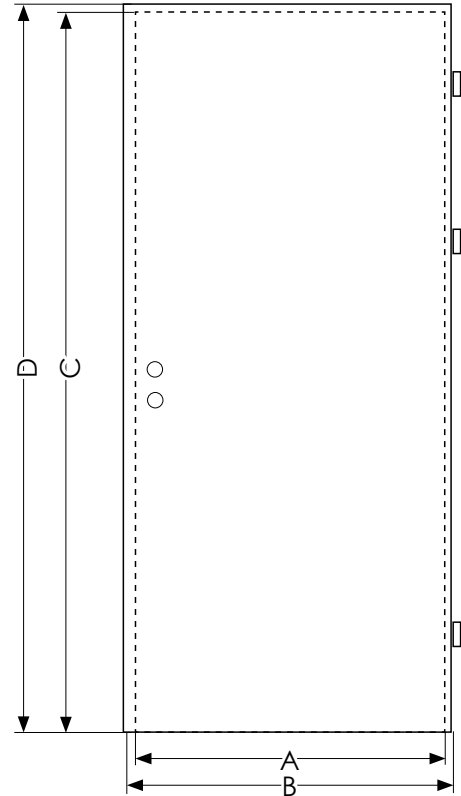
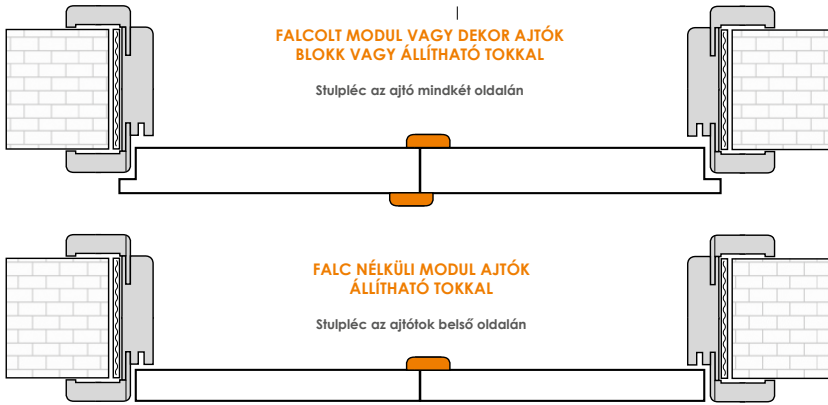
KÉTSZÁRNYÚ AJTÓK KAPCSOLÓDÓ ÉLEI



AJTÓLAPOK FÜGGŐLEGES ÉS FELSŐ ÉLEINEK KERÉKÍTÉSE:

Ajtó típusok:	SZABVÁNY AJTÓK		TOLÓ RENDSZEREK	KÉTSZÁRNYÚ AJTÓK ÉLEINEK TALÁLKO ZÁSÁNÁL
	Falcolt ajtók	Falc nélküli ajtók		
FÓLIÁS MODUL AJTÓK	✓	✓	✓	✓
FÓLIÁS AJTÓK	✓	--	X	X
HARMONIKA AJTÓK	✓*	--	--	--
ÜVEG AJTÓK	--	X	--	--
EGIDA	✓	--	--	--
SONUS	✓**	--	--	--

* CSAK A KÜLSŐ FÜGGŐLEGES ÉLEKEN A TÖBBI ÉLNÉL NEM

** CSAK ENDURO ÉS ECO-FURNÉR FELÜLETNÉL

JELMAGYARÁZAT: ✓ - kerékített élek/ X - nem kerékített élek/ -- az opció nem elérhető a típus / modell esetén

Technikai információk a szellőzéshez

A fürdőszoba, kézmosó és a külön WC ajtók szabványának megfelelően az ajtónak kifelé kell nyílnia, legalább 0,8 m szélesnek kell lennie, 2 méter belmagasságúnak, és az alsó részén szellőzőnyílásnak kell lennie, amelynek össz keresztmetszete nem lehet kisebb, mint 0,022 méter a levegő beáramlás érdekében. Az ilyen szellőzőnyílás alkalmazása lehetővé teszi az ajtó teljes felületén a szellőzést. Viszont ha csak kisebb nyílást hagyunk az ajtón, akkor megfelelő távolságot kell hagyni a küszöb és az ajtószárny között a levegő áramlására. Ennek érdekében a fürdőszoba, vagy a WC-ajtószárnyat a beszereléskor kell alul megrövidíteni.



SZELLŐZŐ NYÍLÁS



SZELLŐZŐ RÁCS (NORMA DECOR)



KERÉK SZELLŐZŐ NYÍLÁSOK / NÉGYSZÖGLETES SZELLŐZŐ NYÍLÁS



Ajtólap szélesség:	A szellőző lyukak száma	Ajtólap szellőző furatokkal		Ajtólap szellőző vágással		A szellőző lyukak száma	
		Szellőző nyílások lyukakkal 7 mm-es átmérővel	Az előírt átmérő a lyukaknál (mm)	Megfelelő szellőzés az ajtó levágásával (7mm)	Az előírt átmérő a lyukaknál (mm)	Megfelelő szellőzés szellőző rács alkalmazásával (7mm)	Az előírt átmérő a lyukaknál (mm)
„60”	3	0,0060	34	0,0042	25	> 0,022	--
„70”	4	0,0074	28	0,0060	23	> 0,022	--
„80”	5	0,0087	24	0,0078	22	> 0,022	--
„90”	6	0,0100	21	0,0096	20	> 0,022	--
„100”	6	0,0107	19	0,0114	18	> 0,022	--
„110”	6	0,0114	17	0,0132	16	> 0,022	--



AJTÓ MODELLEK, AHOLO A SZELLŐZŐ LYUKAK, AZ ALÁMARÁS ÉS A SZELLŐZŐRÁCS NEM KIVITELEZHETŐ: D'ARTAGNAN MODELLEK. AZ INVADO AJTÓKBAN NEM LEHETSÉGES TÖBBFÉLE SZELLŐZÉSI MÓD EGYIDEJŰ HASZNÁLATA.

ORS1 / ORS2 / ORS8 ÁLLÍTHATÓ TOK



KONSTRUKCIÓ:

MDF lapból

felület – minden az Invado kínálatában szereplő fólia felület

Az alap állítható tok tartalmaz egy központi elemet plusz 2 szett L alakú takarót, melyek 45°-ban kapcsolódnak. Az alap L alakú tokborítás 60 mm széles szögletes borításból és 30 mm-es csap / „nyelv” részből áll. Lehetőség van még rendelni:

- a) állítható tok 80 mm-es szögletes borítással (ORS8) vagy 60 mm széles íves borítással (ORS2)
- b) egy szett L alakú tokborítás 60 vagy 80 mm-es szélességben, 50 mm-es csap / „nyelv” résszel (csak külön rendelhető)

Lásd a táblázatot az extra felárakkal 81 oldal.

AJTÓ TOKOK AZ AJTÓLAP MÉRETÉNEK FÜGGVÉNYÉBEN:

egyszárnyú az alábbi szélességtől „60” - „110”

kétszárnyú az alábbi szélességtől „120” - „200”

MÉRETEK:

Az állítható ajtótok a 20 mm-es állítási lehetőséggel készülnek. A fal minimális vastagsága 75 mm. **MEGJEGYZÉS:** a speciális bemarásoknak köszönhetően lehetőség van csökkenteni a tok vastagságát akár 15mm-rel. A 340 milliméternél vastagabb falhoz készült állítható tok legalább két, egymással kapcsolódó részből áll.

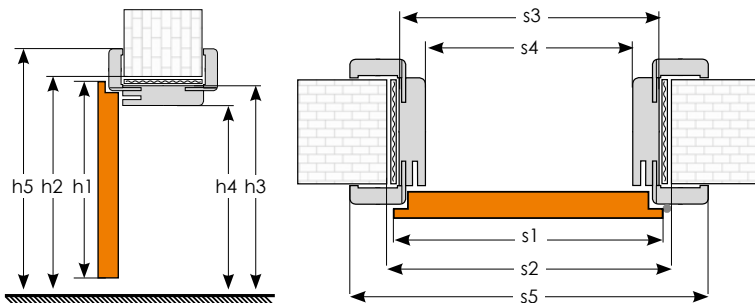

**ÁLLÍTHATÓ AJTÓTOK
BEÉPÍTÉSI ÚTMUTATÓ**
nézze meg YOUTUBE csatornánkon



**AJTÓTOK SZÉLESSÉGÉNEK
ÁLLÍTÁSA**
nézze meg YOUTUBE csatornánkon

AJTÓLAP ÉS TOK MÉRETEI (MM)		Egyszárnyú ajtók						Kétszárnyú ajtók									
Ajtólap		„60”	„70”	„80”	„90”	„100”	„110”	„120”	„130”	„140”	„150”	„160”	„170”	„180”	„190”	„200”	
s1	az ajtószárny szélessége	644	744	844	944	1044	1144	1264	1364	1464	1564	1664	1764	1864	1964	2064	
s2	a falnyílás szélessége	674	774	874	974	1074	1174	1294	1394	1494	1594	1694	1794	1894	1994	2094	
s3	az ajtótok külső szélessége	644	744	844	944	1044	1144	1264	1364	1464	1564	1664	1764	1864	1964	2064	
s4	az ajtótok belső szélessége	600	700	800	900	1000	1100	1220	1320	1420	1520	1620	1720	1820	1920	2020	
s5	az ajtótok szélessége borítással együtt	60 mm [ORS1/ORS2]	744	844	944	1044	1144	1244	1364	1464	1564	1664	1764	1864	1964	2064	2164
		80 mm [ORS8]	784	884	984	1084	1184	1284	1404	1504	1604	1704	1804	1904	2004	2104	2204
h1	az szárny magassága	(PL) 2040 / 1988 (CZ/SK)															
h2	a falnyílás magassága	(PL) 2062 / 2008 (CZ/SK)															
h3	az ajtótok külső magassága	(PL) 2047 / 1993 (CZ/SK)															
h4	az ajtótok belső magassága	(PL) 2025 / 1971 (CZ/SK)															
h5	az ajtótok magassága borítással együtt	60 mm [ORS1/ORS2]	(PL) 2097 / 2043 (CZ/SK)														
		80 mm [ORS8]	(PL) 2117 / 2063 (CZ/SK)														

NÉVLEGES FALVASTAGSÁG ÁLLÍTHATÓ TOKOK ESETÉN

szimbólum	A	B	C	D	E	F	G	H	I	J	
falvastagság	75 - 94	95 - 114	120 - 139	140 - 159	160 - 179	180 - 199	200 - 219	220 - 239	240 - 259	260 - 279	
szimbólum	K	L	M	N	O	P	Q	R	S	T	U
falvastagság	280 - 299	300 - 319	320 - 339	340 - 359	360 - 379	380 - 399	400 - 419	420 - 439	440 - 459	460 - 479	480 - 499

ORS7 / ORS10 ÁLLÍTHATÓ AJTÓTOK FALCNÉLKÜLI MODUL AJTÓKHOZ

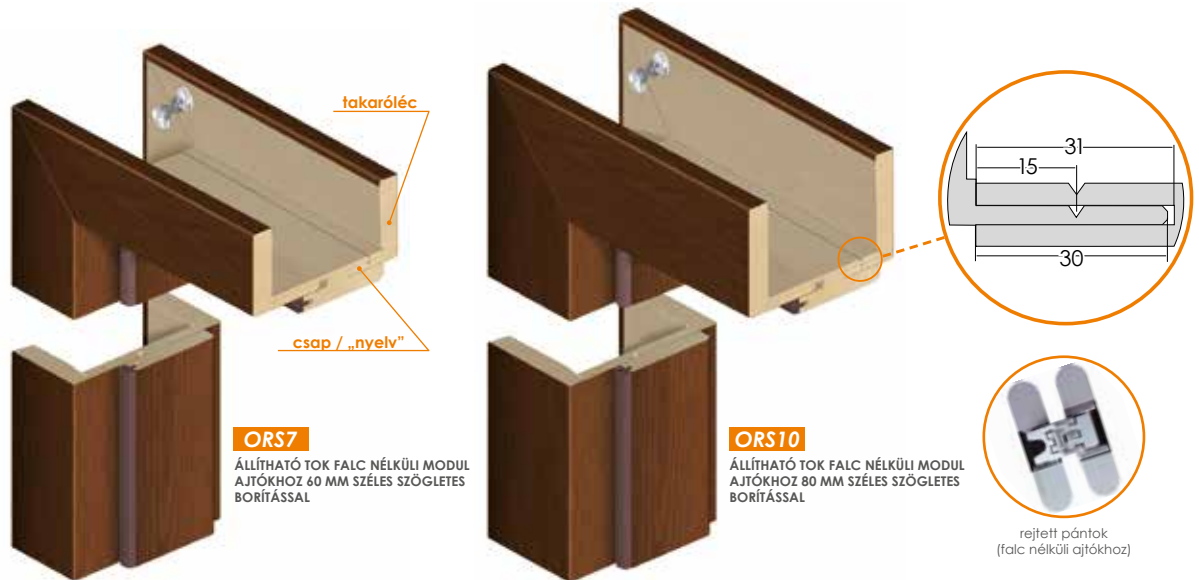

ORS7
ÁLLÍTHATÓ TOK FALC NÉLKÜLI MODUL AJTÓKHOZ 60 MM SZÉLES SZÖGLETES BORÍTÁSSAL

ORS10
ÁLLÍTHATÓ TOK FALC NÉLKÜLI MODUL AJTÓKHOZ 80 MM SZÉLES SZÖGLETES BORÍTÁSSAL

rejtett pántok
(falc nélküli ajtókhöz)

KONSTRUKCIÓ:

MDF lapból

felület – minden az Invado kínálatában szereplő fólia felület

Az alap állítható tok tartalmaz egy központi elemet plusz 2 szett L alakú takarót, melyek 45°-ban kapcsolódnak. Az alap L alakú tokborítás 60 mm széles szögletes borításból és 30 mm-es csap / "nyelv" részből áll. Lehetőség van még rendelni:

- a) állítható tok 80 mm-es szögletes borítással (ORS10)
- b) egy szett L alakú tokborítás 60 vagy 80mm-es szélességben, 50mm-es csap / "nyelv" résszel (csak külön rendelhető)

Lásd a táblázatot az extra felárral 81 oldal.

AJTÓ TOKOK AZ AJTÓLAP MÉRETÉNEK FÜGGVÉNYÉBEN:

egyszárnyú az alábbi szélességtől „60” - „100”

kétszárnyú az alábbi szélességtől „120” - „200”

MÉRETEK:

Az állítható ajtótok a 20 mm-es állítási lehetőséggel készülnek. A fal minimális vastagsága 75 mm. A 340 milliméternél vastagabb falhoz készült állítható tok legalább két, egymással kapcsolódó részből áll.

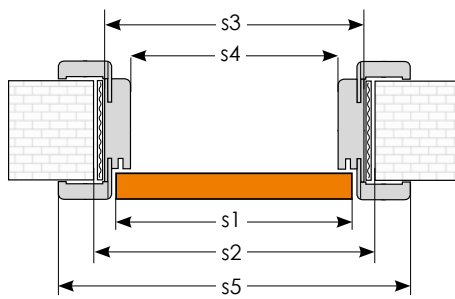
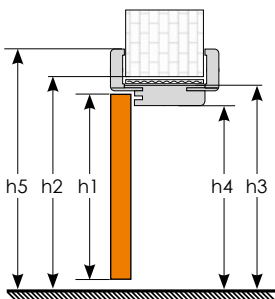

A 340 milliméternél vastagabb falhoz készült állítható tok legalább két, egymással kapcsolódó részből áll



AJTÓTOK SZÉLESSÉGÉNEK ÁLLÍTÁSA
nézze meg YOUTUBE csatormánkon

AJTÓLAP ÉS TOK MÉRETEI (MM)		Egyszárnyú ajtótok					Kétszárnyú ajtótok									
Ajtólap		„60”	„70”	„80”	„90”	„100”	„120”	„130”	„140”	„150”	„160”	„170”	„180”	„190”	„200”	
s1	az ajtószárny szélessége	618	718	818	918	1018	1239	1339	1439	1539	1639	1739	1839	1939	2039	
s2	a falnyílás szélessége	674	774	874	974	1074	1294	1394	1494	1594	1694	1794	1894	1994	2094	
s3	az ajtótok külső szélessége	644	744	844	944	1044	1264	1364	1464	1564	1664	1764	1864	1964	2064	
s4	az ajtótok belső szélessége	600	700	800	900	1000	1220	1320	1420	1520	1620	1720	1820	1920	2020	
s5	az ajtótok szélessége borítással együtt	60 mm [ORS7]	744	844	944	1044	1144	1364	1464	1564	1664	1764	1864	1964	2064	2164
		80 mm [ORS10]	784	884	984	1084	1184	1404	1504	1604	1704	1804	1904	2004	2104	2204
h1	az szárny magassága	(PL) 2027 / 1975 (CZ/SK)														
h2	a falnyílás magassága	(PL) 2062 / 2008 (CZ/SK)														
h3	az ajtótok külső magassága	(PL) 2047 / 1993 (CZ/SK)														
h4	az ajtótok belső magassága	(PL) 2025 / 1971 (CZ/SK)														
h5	az ajtótok magassága borítással együtt	60 mm [ORS7]	(PL) 2097 / 2043 (CZ/SK)													
		80 mm [ORS10]	(PL) 2117 / 2063 (CZ/SK)													

NÉVLEGES FALVASTAGSÁG ÁLLÍTHATÓ TOKOK ESETÉN

szimbólum	A	B	C	D	E	F	G	H	I	J	
falvastagság	75 - 94	95 - 114	120 - 139	140 - 159	160 - 179	180 - 199	200 - 219	220 - 239	240 - 259	260 - 279	
szimbólum	K	L	M	N	O	P	Q	R	S	T	U
falvastagság	280 - 299	300 - 319	320 - 339	340 - 359	360 - 379	380 - 399	400 - 419	420 - 439	440 - 459	460 - 479	480 - 499

OB3 BLOKKTOK

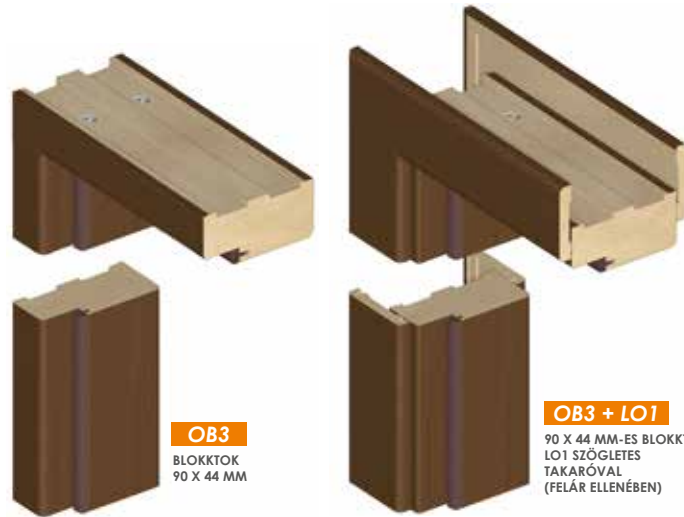

OB3
BLOKKTOK
90 X 44 MM

OB3 + LO1
90 X 44 MM-ES BLOKKTOK
LO1 SZÖGLETES
TAKARÓVAL
(FELÁR ELLENÉBEN)



pánttakaró



pánt

KONSTRUKCIÓ:

MDF lapból

felület – minden az Invado kínálatában szereplő fólia felület

tok keresztmetszete: 90 x 44 mm

AJTÓ TOKOK AZ AJTÓLAP MÉRETÉNEK FÜGGVÉNYÉBEN:

egyszárnyú az alábbi szélességtől „60” - „110”

kétszárnyú az alábbi szélességtől „120” - „200”

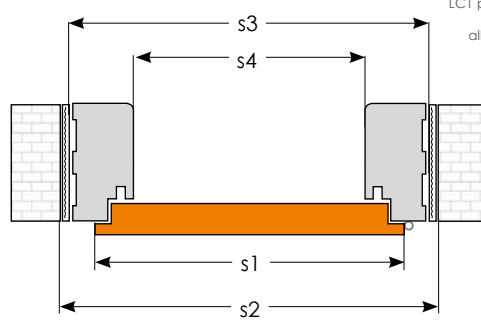
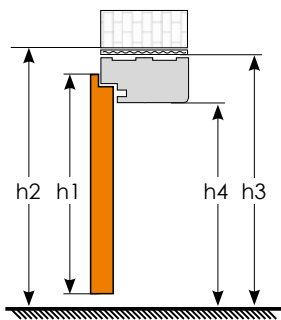

LC1 pipaléc és LO1
takaróléc
alkalmazásának
módja

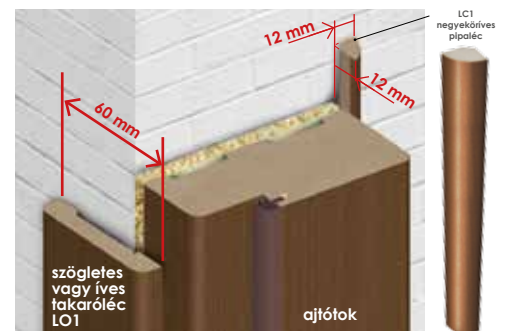

AJTÓLAP ÉS TOK MÉRETEI (MM)	Egyszárnyú ajtók						Kétszárnyú kivétel									
	„60”	„70”	„80”	„90”	„100”	„110”	„120”	„130”	„140”	„150”	„160”	„170”	„180”	„190”	„200”	
s1 az ajtószárny szélessége	644	744	844	944	1044	1144	1264	1364	1464	1564	1664	1764	1864	1964	2064	
s2 a falnyílás szélessége	718	818	918	1018	1118	1218	1338	1438	1538	1638	1738	1838	1938	2038	2138	
s3 az ajtótok külső szélessége	688	788	888	988	1088	1188	1308	1408	1508	1608	1708	1808	1908	2008	2108	
s4 az ajtótok belső szélessége	600	700	800	900	1000	1100	1220	1320	1420	1520	1620	1720	1820	1920	2020	
h1 az szárny magassága	(PL) 2040 / 1988 (CZ/SK)															
h2 a falnyílás magassága	(PL) 2084 / 2030 (CZ/SK)															
h3 az ajtótok külső magassága	(PL) 2069 / 2015 (CZ/SK)															
h4 az ajtótok belső magassága	(PL) 2025 / 1971 (CZ/SK)															

AZ ÁLLÍTHATÓ ÉS A BLOKK TOK FELÁRAI:

tok felülvilágítóval 5 fm külméretig (üveg nélkül)

kétszárnyú ajtótokok

kiegészítő pántok „60”-„80” mérethez

ÁLLÍTHATÓ TOK és ÁLLÍTHATÓ AJTÓTOK FALCNÉLKÜLI MODUL AJTÓKHOZ

állítható ajtótok ovális borítással – 60 mm széles [ORS2]*

szögletes borítás 80mm széles, 45°-ban illeszkedő [ORS8] / [ORS10]

standard L alakú tokborítás (30mm-es csap/"nyelv"-vel, 60 vagy 80mm széles)

L alakú tokborítás hosszabb csap/"nyelv" résszel (a „nyelv” 50mm hosszú, a borítás 60 vagy 80mm széles)

falkáva burkolat (vak ajtótok)*

falra szerelt ajtótok egyszárnyú tolóajtóhoz szárnytakaróval (kivéve az ORS3/ORS9 takarót)*

*nem alkalmazható falc nélküli modul ajtótokokhoz

BLOKKTOK

szögletes takaróléc LO1 60 x 10mm

negyedköríves pipaléc LC1



A TAKARÓLÉCEK (LO1) ÉS A NEGYEDKÖRÍVES PIPALÉC (LC1) „60” – „90”-ES MÉRETŰ AJTÓKHOZ HASZNÁLHATÓK. A „100” – „110” SZÉLES AJTÓKHOZ DUPLÁN KELL A TAKARÓLÉCEKET ÉS PIPALÉCEKET RENDELNI!

REJTETT AJTÓ TOK SARA-PRO

FALC NÉLKÜLI AJTÓLAP A KIFELE NYÍLÓ- ÉS FALCOLT AJTÓLAP A BEFELE NYÍLÓ VERZIÓ ESETÉN. MINDEGYIK NORMA DECOR 1 AJTÓLAP ALAPÚ KIVITEL. A Sara Pro ajtókkal egy új típusú beltéri építészeti megoldás mutatkozik be. Rejtett kialakítása letisztultabbá teszi a lakóteret. Ideális minimalista és modern belterekhez. Kifele és befele nyíló változatban is elérhető.



AJTÓLAP - KONSTRUKCIÓ:

- keret MDF lapból készült
- stabilizációs kitöltés papírrács betéttel
- a keret és a kitöltés fólia borítású HDF lappal burkolva
- az ajtólap felülete és élei festéshez vagy tapétázáshoz szükséges előkészítést kapnak (a festés és tapétázás a felhasználó feladata)

AJTÓLAP MÉRETEI:

egyszámú az alábbi szélességtől „70” - „90”

AJTÓLAP - STANDARD FELSZERELÉS:

- 2 db rejtett pánt
- mágneses zár kulccsal, WC gombbal vagy cylinder zárral

FELÁRAS KIEGÉSZÍTŐK:

- kulcslyuk nélküli kivitel (felár nélkül)
- csőfúratos forgácslap betét
- PVC szellőző lyukak
- szellőző bevarrás ajtólap alján
- szellőző rács
- cylinder betét 31/36

BEFELE NYÍLÓ AJTÓK (alumínium)

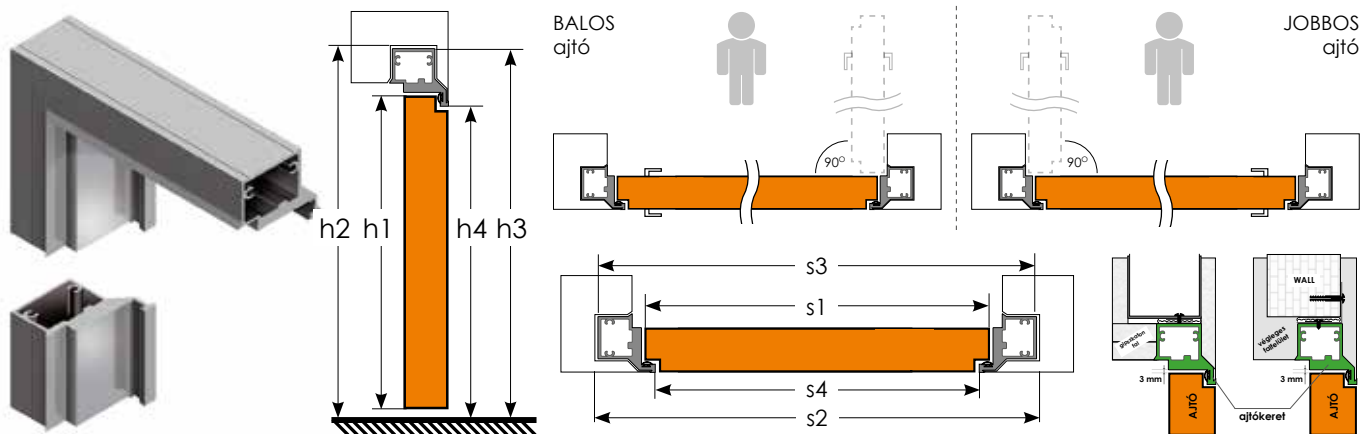

KIFELE NYÍLÓ AJTÓK (alumínium)

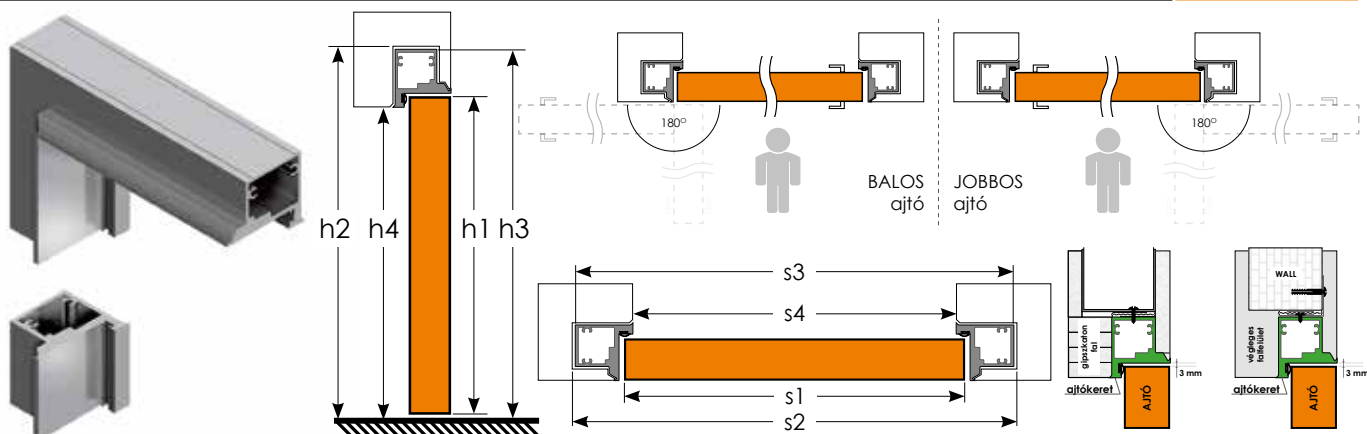

MÉRETEK	BEFELE NYÍLÓ AJTÓK			KIFELE NYÍLÓ AJTÓK			
	Ajtólap	„70”	„80”	„90”	„70”	„80”	„90”
s1	az ajtószárny szélessége	718	818	918	718	818	918
s2	a falnyílás szélessége	798	898	998	798	898	998
s3	az ajtók külső szélessége	788	888	988	788	888	988
s4	az ajtók belső szélessége	703	803	903	703	803	903
h1	az szárny magassága	(PL) 2027 / 1975 (CZ/SK)			(PL) 2017 / 1965 (CZ/SK)		
h2	a falnyílás magassága	(PL) 2076 / 2024 (CZ/SK)			(PL) 2066 / 2014 (CZ/SK)		
h3	az ajtók külső magassága	(PL) 2069 / 2017 (CZ/SK)			(PL) 2059 / 2007 (CZ/SK)		
h4	az ajtók belső magassága	(PL) 2027 / 1975 (CZ/SK)			(PL) 2017 / 1965 (CZ/SK)		





ÚJ

KILINCS TOTAL-Q

Színek: M6 - króm

Színek: M4 - matt króm (kép)

Színek: B - fekete





ÚJ

KILINCS VIP FIT

Színek: M6 - króm

Színek: M4 - matt króm (kép)



ÚJ

KILINCS SAPPHIRE

Színek: INX - rozsdamentes acél





ÚJ

KILINCS LASER-QR

Színek: M6 - króm

Színek: M4 - matt króm (kép)





ÚJ

KILINCS DUO

Színek: SN/M6 - szatinált nikkell / króm

Színek: G/M6 - grafit / króm (kép)

ÚJ

KILINCS SPIGOLA-QR

Színek: M6 - króm

Színek: M4 - matt króm (kép)

Színek: B - fekete



KILINCS FLIP

Színek: SN/M6 - szatinált nikkell / króm

Színek: M6/A - króm / antracit (kép)



KILINCS ENTRA

Színek: SN - szatinált nikkell (kép)

Színek: A - antracit



KILINCS UNO

Színek: INX - rozsdamentes acél



KILINCS PRESTO

Színek: M6/M9 - króm / nikkell



KILINCS INVADO

Színek: M6/M9 - króm / nikkell



KILINCS GIUSSY

Színek: M6/M9 - króm / nikkell (kép)

Színek: M3 - grafitbarna



KILINCS UNO-R

Színek: INX - rozsdamentes acél



EXPORT RÉSZLEG:

Tel. **+48 34 351 05 49**

Mob. **+48 509 680 283**



Olvassa
le a kódot



Tölts le a
PDF-et



Most már mobil készüléken is
megtekintheti katalógusunkat

Viszonteladó bélyegzője:

A katalógusban közzétett információk nem minősülnek ajánlattételnek és a polgári törvénykönyvben foglaltaknak megfelelően kizárólag információ nyújtás célját szolgálják. Az alábbi katalógus **2019.04.01** - től érvényes és a katalógus kiadója fenntartja a változtatás jogát.

Figyelem! Tekintettel a nyomdai eljárásban használt színtechnikára, a katalógusban feltüntetett termékek színe eltérhet az eredeti termék színétől. Minden szerzői jog fenntartva. A katalógus publikálása, sokszorosítása az interneten vagy más tömegkommunikációs eszköz segítségével TILOS az INVADO írásos engedélye nélkül.