



Open your dreams... and find your style

Manapság állandó rohanásban élünk, és próbáljuk megtalálni a békét, a szépséget és a biztonságos menedéket otthonunkban és azokon a helyeken, ahol tartózkodunk. A biztonság és a harmónia érzése határozottan javítja a mindennapi életminőséget. Az INVADO megérti és tiszteletben tartja ezeket az igényeket. Lengyelország egyik leggyorsabban fejlődő ajtóasztalos- és szegélylécgyártójaként mindent megteszünk azért, hogy magas, egyedi esztétikájú és a lehető legjobb használati jellemzőkkel rendelkező termékeket adjunk az Ön kezébe. Piaci pozíciónkat több mint harminc év tapasztalatára és a technológiába, az emberekbe és a minőség javításába történő folyamatos befektetésekre alapozzuk.

www.invado.pl

A modern building with a glass facade and a brick tower. The INVADO logo is visible on the glass part. Several cars are parked in front of the building.

24 hónap INVADO
termékgarancia



INVADO technológia

Az INVADO kínálatának legerősebb elemei az ajtólap és ajtó tok gyártás, ezért a vállalat életében jelentős áttörést jelentett egy korszerű ajtófóliázó gyártósor üzembe állítása. (INVADO technológia) Az innovatív ajtógyártási módszereknek köszönhetően az INVADO a technológiailag legfejlettebb európai vállalatok közé tartozik. A technológia legfontosabb eleme a felületek fóliázása élenkénti összekapcsolás nélkül. Ennek köszönhetően az élek nem csak esztétikusak, hanem ellenállóbbak is a sérülésekkel szemben. Gyakorlatilag nincs mód a szélek letörésére, mivel a fólia széleinek összeillesztése a falc belső oldalán – szem elől rejtve – történik. Ezt a technológiát 2007 óta alkalmazzuk minden fóliás ajtótípusnál. Ennek a technológiának köszönhető, hogy az INVADO ajtói, a piacon egyedül álló módon legömbölyített élekkel készülnek, ami biztonságos, és nem sérti meg a felhasználók kezét.

Mindenekelőtt a minőség

Az a meggyőződés, hogy a minőség a legfontosabb, továbbra is közös nevezője a tervezési fázisnak és a teljes gyártási folyamatnak az INVADO-nál. Ezt többek között az ISO 9001 tanúsítvány is megerősíti, amely biztosítja, hogy minden termékünk megfelel a magas európai szabványoknak. A termékek és szolgáltatások minőségének garantálása az ár és a határidőre történő szállítás mellett a vállalat elsődleges célja, ami lehetővé teszi, hogy megbízható partnerként tekintsenek rá.

ELISMERÉSEK ÉS DÍJAK



AZ ÉVTIZED MÁRKÁJA 2009-2019 / JÓ MÁRKA 2019 ÉS 2021

Egy független szakértői csoport megerősítette, hogy az INVADO logóval aláírt termékeket a következők jellemzik: minőség, bizalom és jó hírnév, így cégünk elnyerte a "AZ ÉVTIZED MÁRKÁJA 2009-2019", valamint a "JÓ MÁRKA 2019" és "JÓ MÁRKA 2021" címet. Szeretnénk megköszönni Ügyfeleinknek a belénk vetett bizalmat, hogy az INVADO ajtókat választották álmai belső térének kialakításához, Üzleti Partnereinknek a gyümölcsöző együttműködést, ajánlást és támogatást, valamint az INVADO összes Alkalmazottjának, hogy közösen építették a jó márkát annak minden egyes szakaszában. Hihetetlenül hálásak vagyunk a kemény munkánk elismeréséért, és büszkén tekintünk a jövőbe.



ISO 9001

Az INVADO minőségirányítási rendszert alkalmaz és teljesíti a PN-EN ISO 9001 szabványban rögzített követelményeket a következő területeken: bútorkatrészek és befejező profilok, fából és faalapú anyagokból készült beltéri ajtók és műszaki ajtók tervezése, gyártása és értékesítése.



FOGYASZTÓI BABÉR

Az INVADO márka elismert és megbecsült a lengyel fogyasztók körében így méltán viselik a rangos „Fogyasztói babér” emblémát.



VOC

A VOC-tanúsítvány a létesítményből kibocsátott illékony szerves vegyületek kibocsátását vizsgálja, és a kapott eredményektől függően a vizsgált mintát A+ (legjobb) és C (legrosszabb) osztályba sorolják. A VOC-tanúsítvány birtoklása megerősíti, hogy a termék nem bocsát ki a ház belsejében az egészségre káros anyagokat, például formaldehidet és benzolt, rákkeltő elemeket, amelyeket sajnos gyakran tartalmaznak a festékek, illetve az ablakokon használt anyagok.



ERŐFORRÁS MEGŐRZÉSI TANÚSÍTVÁNY

Az INVADO megszerezte az INTERSEROH zero waste solutions által kiadott nemzetközi hulladékgazdálkodási és újrahasznosítási tanúsítványt.



FSC®

A természet védelme és a helyi közösségek jogainak tiszteletben tartása az INVADO fejlesztési stratégiájában vezérmotívum. Ezt a nemzetközi Forest Stewardship Council® (Erdő Gondnoksági Tanács) bizonyítványa igazolja, melyet a cég 2007-ben nyert el. Ezt a kitüntetést csak olyan cégek / szervezetek / intézetek kaphatják meg, amelyek ésszerűen használják az erdőgazdasági forrásokat.

Kérje a termék FSC® tanúsítvány minőségi besorolását

AVANTGÁRD STÍLUS

MART

AJTÓK

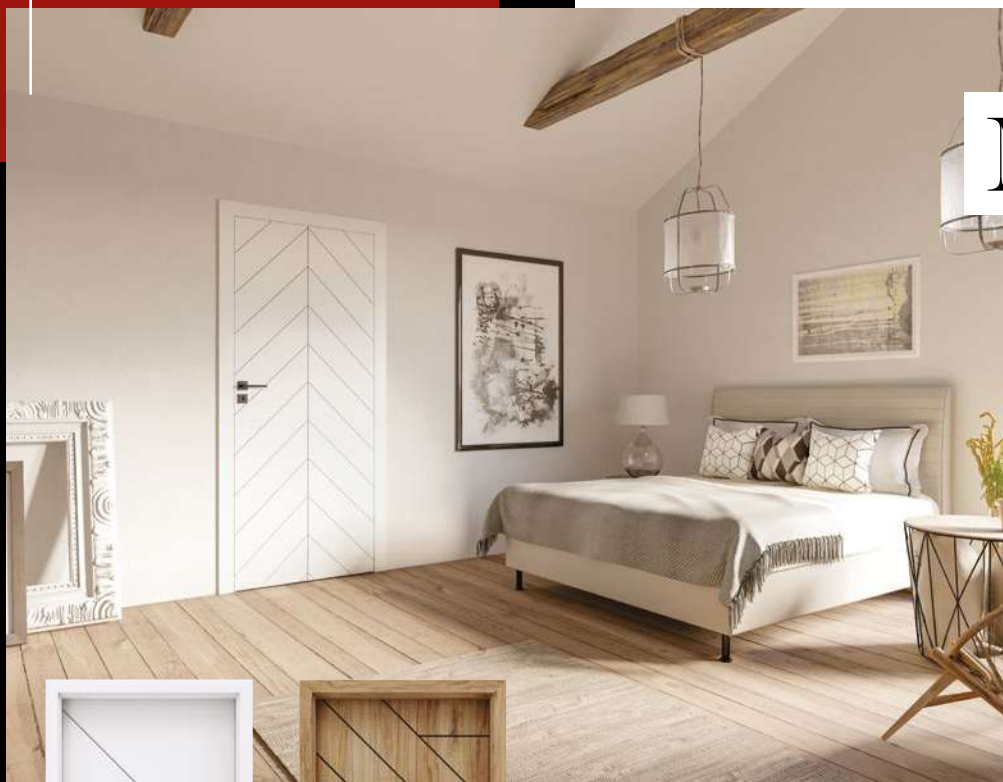

Üdvözöljük az **INVADO mart ajtók** által inspirált belső terekben. Szeretnénk bemutatni a klasszikus és modern dizájn megoldások harmonikus kombinációját – a **Belgatto** és a **Decorato** kollektiókat. Az eddig inkább a klasszikus dizájnhoz társított díszlécek, tervezőinknek köszönhetően teljesen új, friss jelleget kaptak. Olyan belső terekbe ajánljuk őket, ahol nincs helye az unalomnak és a közhelyes tervezési ötleteknek.

Belgatto és Decorato kollektiók

DECORATO 12



92. OLDAL

BELGATTO 14



90. OLDAL

Egy fekete pont az "i"-re

Nem kell sok ahhoz, hogy karakteres belső teret hozzon létre. Egy **fekete paneles** ajtó, amely egy szokatlan dekorációs forma, tökéletes pont az "i"-re a designban. Jól illik az időtlen fehér furnérhoz, a klasszikus európai tölgyhöz vagy a naturo tölgyhöz azok számára, akik retro vagy fúziós stílusra vágnak.

FEKETE PANEL CORATO, AVERSA, TAMPARO ÉS LINEA FORTE AJTÓKHOZ



ÚJ POLIPROPILÉN FÓLIÁK

matt grafit

matt fekete

matt fehér

catania tölgy

narbonne tölgy

flagstaff tölgy

LAMINOLACK

tok 90°
ORS4

125. OLDAL

JÓ TUDNI	8 – 10
ÜVEGEK	11
FELÜLETKÉPZÉSEK	12 – 15
MODUL AJTÓ KOLLEKCIÓ	16 – 59
DEKOR AJTÓ KOLLEKCIÓ	60 – 87
MODERN ÉS OPTIMO LINE KOLLEKCIÓ	88 – 109
ÜVEG AJTÓ KOLLEKCIÓ	110
HARMÓNIA AJTÓ KOLLEKCIÓ	112
TOLÓ AJTÓ KOLLEKCIÓ	
FALBAN futó	114
FAL ELŐTT futó	116
MŰSZAKI AJTÓ KOLLEKCIÓ	
beltéri bejárati ajtó EGIDA	118
TECHNIKAI INFORMÁCIÓK	120
AJTÓ TOKOK	
BLOKKTOK	123
ÁLLÍTHATÓ tok (falcos ajtókhöz)	124
ÁLLÍTHATÓ tok (falcnélküli ajtókhöz)	125
FÉM ajtótokok	126
Rejtett ajtó tok SARA-PRO	128
Burkolatrendszer fém tokokhoz	130
KIEGÉSZÍTŐK	131 – 133
KILINCSEK	134 – 135



DEKOR AJTÓ KOLLEKCIÓ



DEKOR ÉS MODUL AJTÓK

DEKOR AJTÓK

A **dekor ajtók** ránézésre könnyedebbek mint moduláris társaik, ám a könnyített szerkezet is megfelelő stabilitással lett kombinálva. Felépítésük: tömör MDF. Kitöltés: méhsejt mintázatú papírrács betét vagy csőfuratolt forgácslap, ami felár ellenében kérhető. A keret és a kitöltés kétoldalt 3 mm vastag HDF lemez borítást kap, végül az egészet a kiválasztott fóliával vonják be. Az üveg és tömör betétek helye ezután kerül kivágásba, ezért az ilyen ajtók esetében az üvegek és betétek rögzítése csak üvegszorító lécekkel kivitelezhető.

16 AJTÓ
kollekció

38 furnér
SZÍN

83 SZÁRNY
összesen

BIZTONSÁGOS TERVEZÉS
a kollektiótól függően lekerekített "soft" vagy éles "cut edge" élek

BECSAVARÓS PIPAPÁNT
2 vagy 3 („90°-es szélességi mérettől)

STANDARD KITÖLTÉS
Papírrács betét (papírrács)

FELÁR ELLENÉBEN KÉRHETŐ KITÖLTÉS
Csőfuratos forgácslap

FÓLIA SZÉLEK ILLESZTÉSE A FALC BELSŐ OLDALÁN
Újító fóliázási technológia "soft"



LEMEZELT KIVITEL
Üvegszorító lécs

Matt üveg
SATINATO

KILINCSEK
széles kollekció

SZELLŐZÉS
Szellőző lyukak, alámárás vagy rács*
(*csak a NORMA DECOR ajtóknál)

MODUL AJTÓK

2 függőleges és egy alsó vízszintes elemből álló masszív keret. Betétek: változó vastagságú MDF betétek vagy 4 mm vastag üveg. Az üvegek és betétek az ilyen ajtók esetén nem üvegszorító lécekkel kerülnek behelyezésre, hanem az ajtólap összeállítása során (ragasztással és csapolással), ami jelentősen megnöveli az ajtólap szerkezeti stabilitását.

21 AJTÓ
kollekció

24 furnér
SZÍN

110 SZÁRNY
összesen

MASSZÍV MODULÁRIS FELÉPÍTÉS
Nincs üvegzőléc

KILINCSEK
széles kollekció

NEM ÁTLÁTSZÓ ÜVEGBETÉT

SZELLŐZÉS
Alámárás, kerek vagy négyzetes fém szellőzők



LEKEREKÍTETT SZÉLEK
biztonságos tervezés

AJTÓLAP KITÖLTÉS
22 mm vastag MDF betétek

Matt üveg
SATINATO

BECSAVARÓS PIPAPÁNT
2 vagy 3 („90°-es szélességi mérettől)

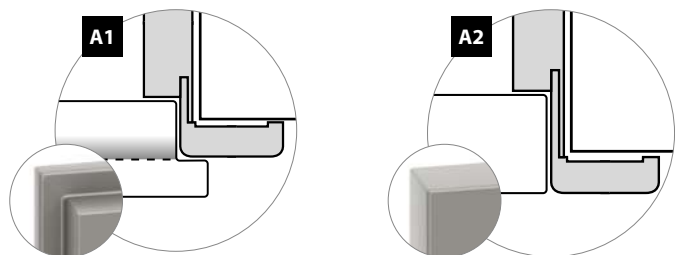

A **falcolt ajtólapok** élei falcban végződnek (lásd pirossal jelölve a bal oldali képen A1), ami csukott állapotban az ajtótokra zár. Az ilyen technikával készült ajtólap zárt állapotban nincs egy síkban a tokkal.

A **nem falcozott ajtó** éle egyenes sík. Az így készült ajtó egy síkban van az ajtókerettel (A2 ábra).

BALOS ÉS JOBBOS AJTÓ

Mielőtt ajtót vásárolnánk, célszerű átgondolni merre is nyíljon. Biztonsági okokból a konyha és fürdőszoba ajtók esetén javasoljuk, hogy az ajtóka kültérbe nyíljanak. Más helyiségek esetén különféle praktikusági és helyiség kialakítási megoldások szerint válasszuk meg a nyitási irányt. A következő lépés annak meghatározása, hogy jobbra vagy balra nyíljon az ajtó.

Mit jelent ez? Ha a pántok az ajtólap jobb oldalán vannak, akkor jobbos ajtóra van szükségünk, ha a bal oldalon, akkor balos ajtót válasszunk. Tehát mielőtt elindulnánk az üzletbe, érdemes végiggondolni és felírni a nyitási irányokat.

BALOS AJTÓ

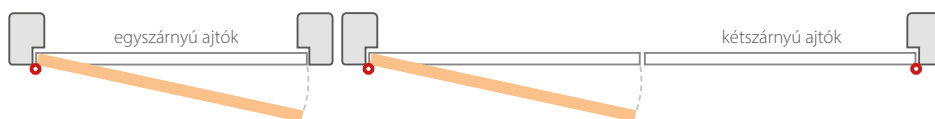

JOBBOS AJTÓ



AJTÓ ÁRÁNAK SZÁMOLÁSA

Az árlistában néhány kivételtől eltekintve külön szerepelnek az ajtólapok, a tokok és kilincsek árai (Kivéve: SARA-PRO, TOLÓ RENDSZEREK). Ahhoz, hogy megkapja a komplett ajtó árát, az alábbi módon számoljon:

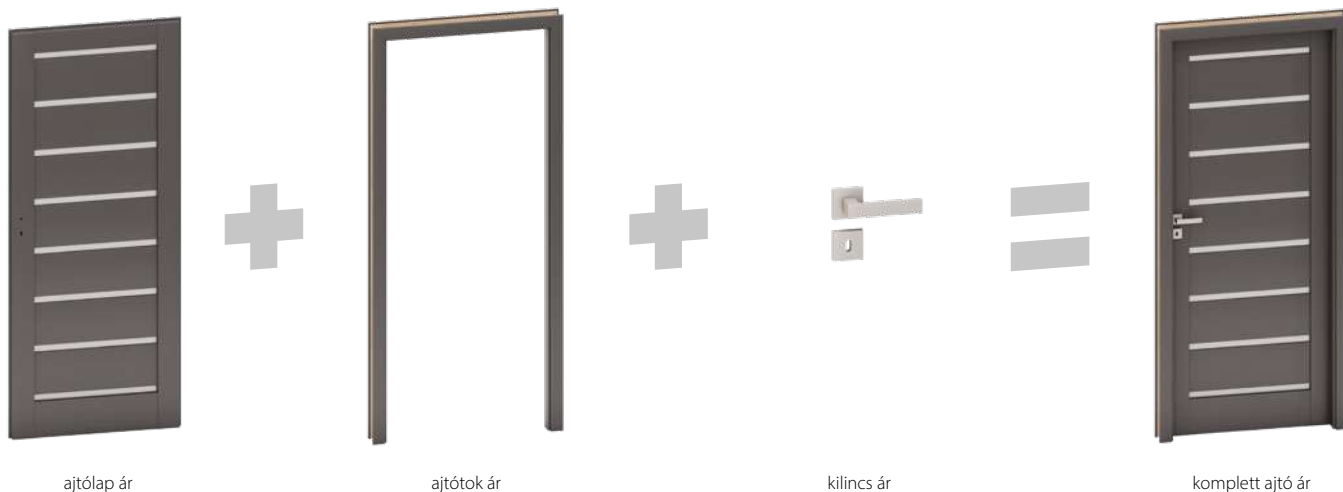

JELMAGYARÁZAT

Kérjük figyelje az alábbi ikonokkal jelzett magyarázatokat. Fontos információkat tartalmaznak az egyes ajtólap típusokra vonatkozóan.



FÓLIÁK – MINZÁTAT TÍPUSOK

Az INVADO cég fóliái a mintázat iránya szerint 3 kategóriába sorolhatók:

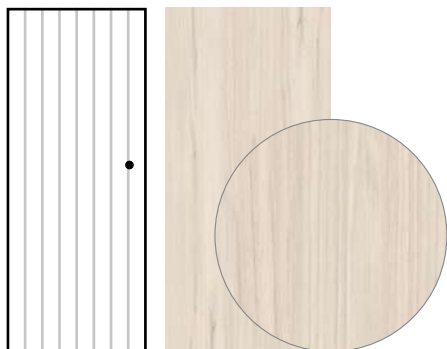

**EGYIRÁNYÚ FÓLIA,
FÜGGŐLEGES MINTÁZATTAL:**
A legtöbb színű fólia ebbe a kategóriába tartozik. Kivételek: **Gesztenye** (ENDURO), **Olasz tölgy** és **Severo tölgy** (ENDURO 3D)

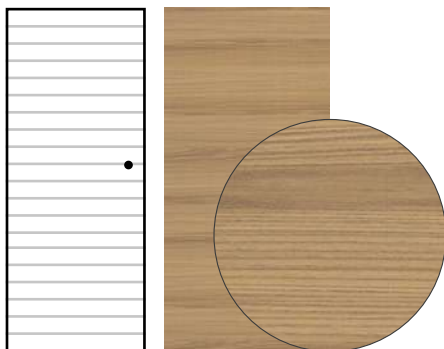

**EGYIRÁNYÚ FÓLIA,
VÍZSZINTES RÉTEGZÉS:**
Jelenleg az INVADO kínálatában 2 szín szerepel ilyen mintázattal. Ezek az **Olasz tölgy** és **Severo tölgy** (ENDURO 3D).

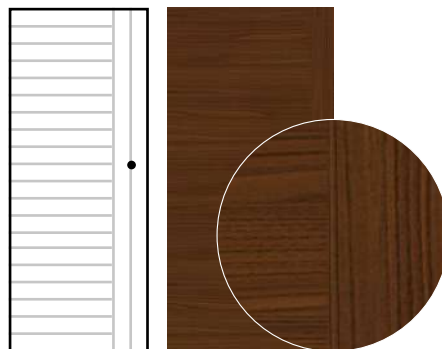

**KÉTIRÁNYÚ RÉTEGZÉS VÍZSZINTES
ÉS FÜGGŐLEGES MINTÁZATTAL:**
A két előző textúratípus kombinációja. Az INVADO kínálatában egy ilyen típusú fólia található – **Gesztenye** (ENDURO).



AZ ÉLZÁRÁS SZÍNE

OPTIMO
duo line

A gyártási eljárásnak köszönhetően az OPTIMO LINE kollekciónak ajtóit a szárny színétől eltérő színű szegélyszalaggal is felszerelhetők. A matt fekete, alpesi fehér vagy natúr hamilton tölgyfa szegélyek az OPTIMO LINE színpalettával (13. oldal) kombinálva egyedi kreációk alapját képezi.

AZ ÉLZÁRÁS SZÍNE

B726 matt fekete

AZ AJTÓLAPOK SZÍNE

DECOR PALETTÁK AZ **OPTIMO LINE** KOLLEKCIÓHOZ (13. oldal)

B688 alpesi fehér

DECOR PALETTÁK AZ **OPTIMO LINE** KOLLEKCIÓHOZ (13. oldal)

B717 hamilton natúr tölgy

B687, B688 alpesi fehér (13. oldal)

satinato



csincilla



átlátszó



ENDURO

a felhasználás intenzivitása: ●●○○○

A felület osztályozása: Ragasztott, magas esztétikai követelményeknek megfelelő, a fa természetes jellegét visszaadó, és tökéletes tartósággal jellemezhető dekorfóliák.

Rendeltetés: Épületek, a legkülönbözőbb rendeltetésű helyiségek.



KETIRÁNYU RETEGZES
VÍZSZINTES ÉS FÜGGŐLEGES MINTÁZATTAL

ENDURO 3D

a felhasználás intenzivitása: ●●○○○

A fa szerkezetének háromdimenziós reprodukciója és kiváló tartósság.

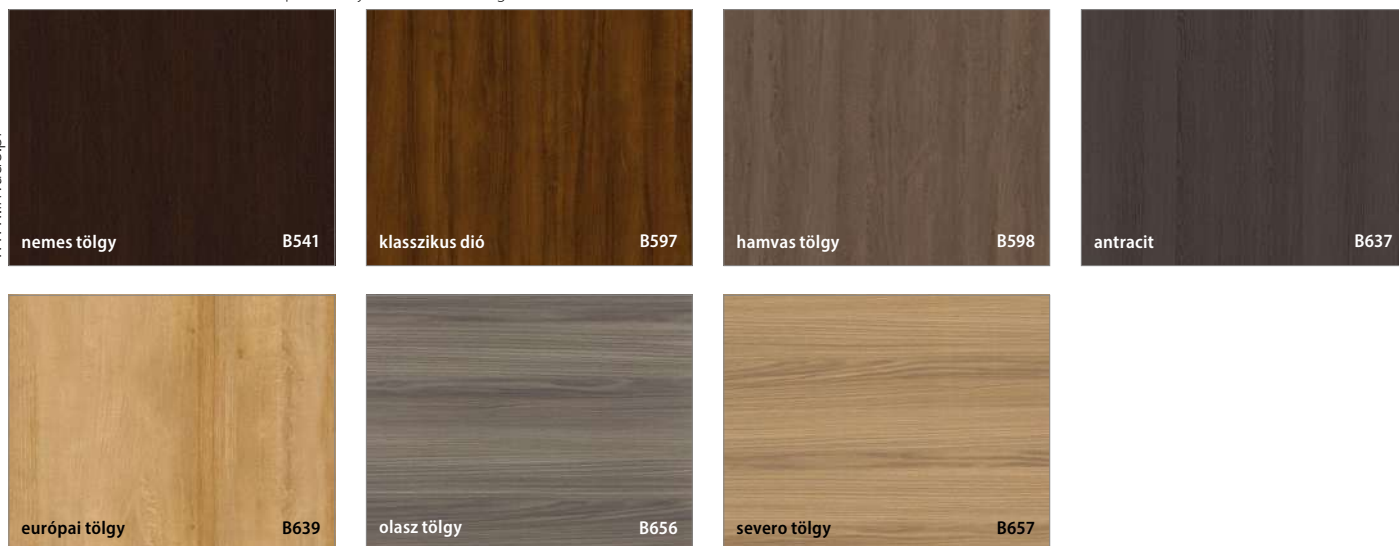

EGYIRÁNYÚ FÓLIA, FÜGGŐLEGES MINTÁZATTAL

ENDURO PLUS

a felhasználás intenzivitása: ●●○○○

Magas dizájnértékkel, tapintható szerkezettel és kiváló tartóssággal rendelkező dekorfóliák kibővített csoportja.

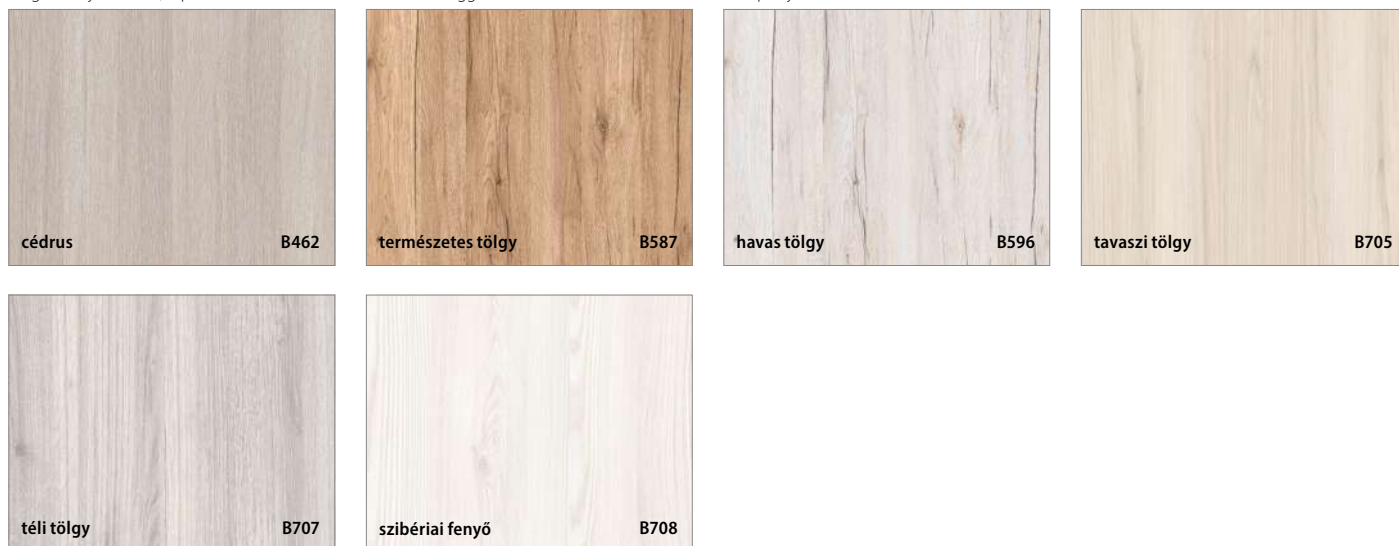

ECO-FURNÉR FORTE

a felhasználás intenzivitása: ●●●○ **ECO-FURNÉR laminált CPL** ●●●○

A felület osztályozása: FORTE – Magas minőségű laminátum modern színárnyalatokban, nagyon magas tartóssági paraméterekkel. **CPL** – Fólia modern színekben.
Rendeltetés: Szállodák, irodák, középületek.

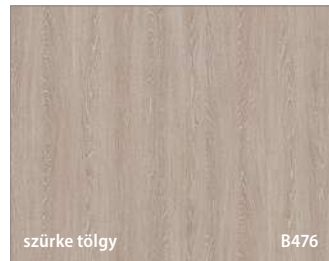
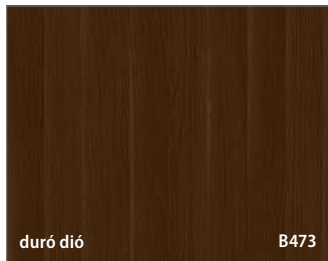

Laminált CPL 0.15 mm / 0.8 mm

a felhasználás intenzivitása: 0.15 mm: ●●●●○ 0.8 mm: ●●●●●

Maximális szilárdságú dekorfóliák, kizárólag az OPTIMO LINE ajtókollekcióhoz. 2 vastagságban kapható: 0,15 mm (ajtólapok és keretek), 0,8 mm (ajtólapok).

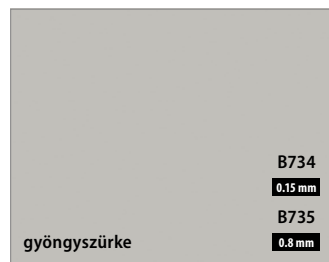
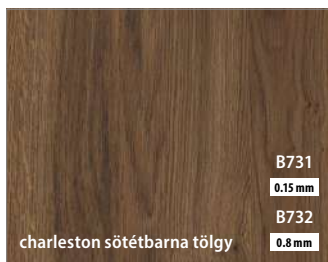
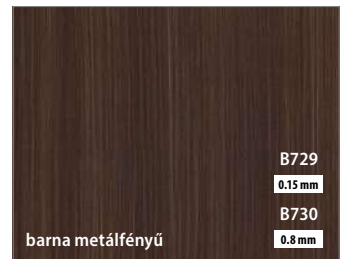
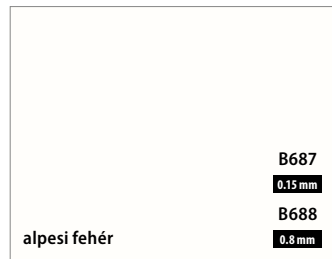
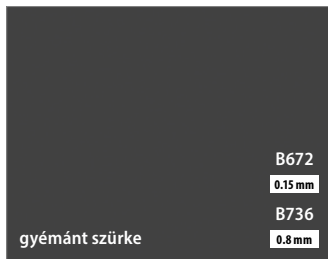

LAMINOLACK

a felhasználás intenzivitása: ●●●●○

Besorolás LAMINOLACK: a magas minőségű polipropilén fóliát kiváló tartósság jellemzi.
Rendeltetés: épületben és lakóterekben széleskörű felhasználásra.

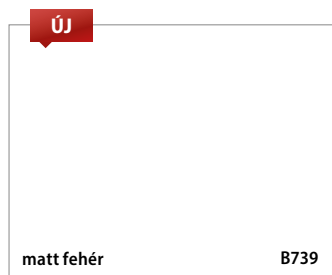
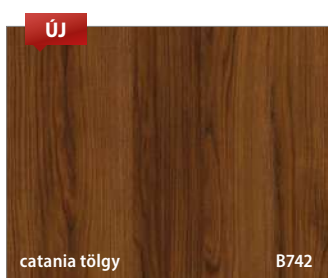

LAMINOLACK

ÚJ A **matt fekete [B726]** szín korábban csak a tokokra volt elérhető, de most már bizonyos ajtólapok színeként is választható.

CPL 0,15 mm-es és CPL 0,8 mm-es dekorok nem standard színekben, kizárólag egyedi ajánlat alapján.

NCS S0907-Y30R Pamut	NCS S1060-Y10R Élénk sárga	NCS S0560-G90Y Citrus sárga	NCS S1505-Y50R Homok bézs	NCS S2060-Y10R Curry sárga
NCS S3502-Y Szilícium szürke	NCS S0502-Y50R Came Bézs	NCS S5040-R Burgundi	NCS S1580-Y90R Kínai vörös	NCS S3060-R Chilli vörös
NCS S7010-R30B Padlizsán	NCS S1030-R80B Kék horizont	NCS S3060-R90B Fajansz kék	NCS S8505-R80B Indigókék	NCS S3050-G40Y Kivi zöld
NCS S1060-G40Y Lime zöld	NCS S5030-B30G Niagara zöld	NCS S2005-Y60R Kasmír	NCS S1500-N Selyemszürke	NCS S2000-N Világos szürke
NCS S4005-Y50R Kőszürke	NCS S5000-N Poros szürke	NCS S7005-Y20R Szürke láva	NCS S2005-Y20R Taupe szürke	NCS S6005-Y20R Kubanit szürke
NCS S1000-N Szürkésfehér	NCS S4500-N Sarki szürke	NCS S8500-N Bársony fekete	NCS S6500-N Onix szürke	NCS S8000-N Graft szürke
NCS S9000-N Fekete	NCS S0502-G50Y Krémfehér	NCS S0300-N Platina fehér	NCS S0500-N Prémium fehér ST22	NCS S0500-N Prémium solid fehér

A személyre szabott ajánlat részleteit kérjük, beszélje meg az illetékes piacmenedzserrel – elérhetőség: 136. oldal.

CPL 0,15 mm-es és CPL 0,8 mm-es dekorok nem standard színekben, kizárólag egyedi ajánlat alapján.

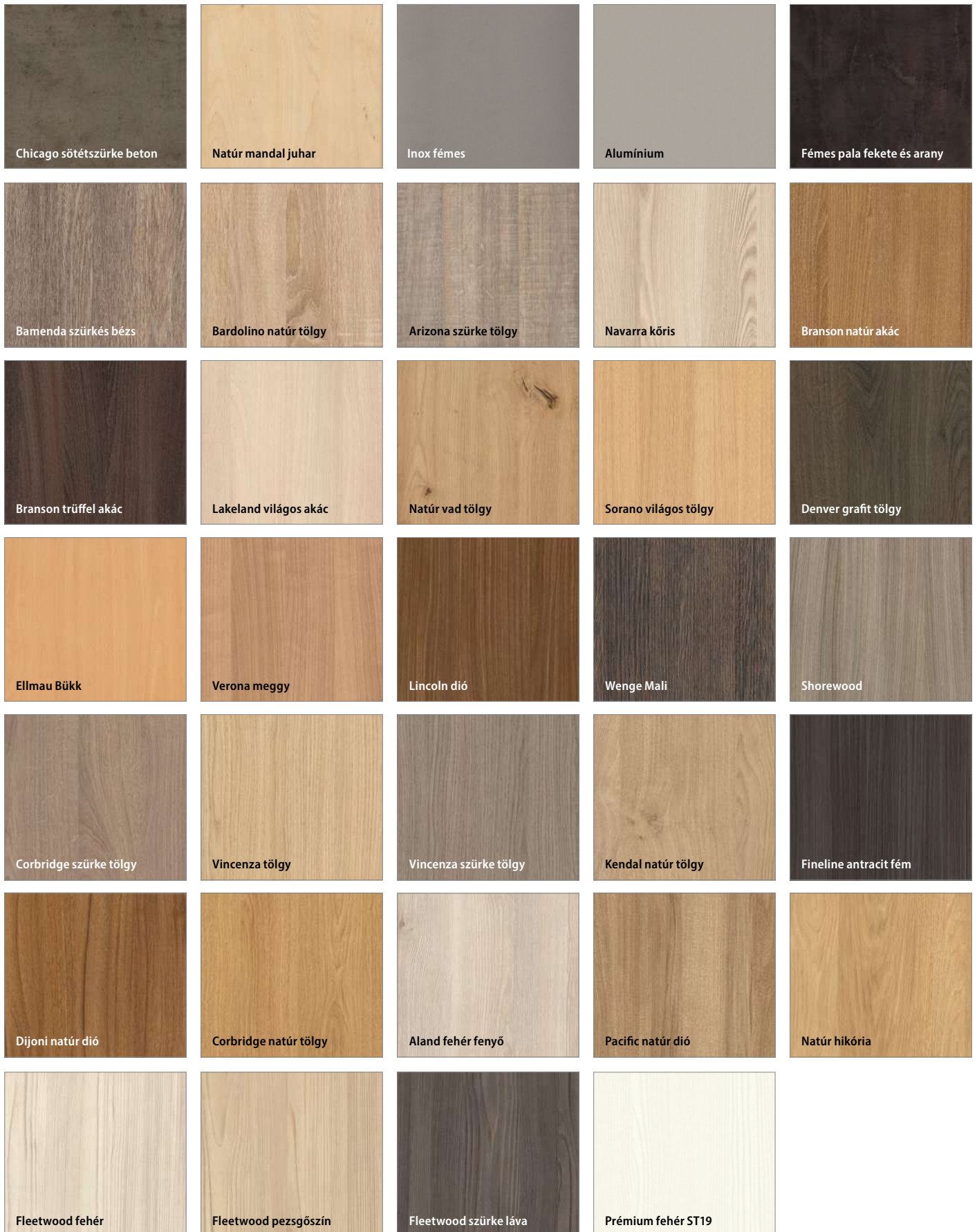

A személyre szabott ajánlat részleteit kérjük, beszélje meg az illetékes piacmenedzserrel – elérhetőség: 136. oldal.

MODUL AJTÓ

KOLLEKCIÓ

Corato	_____	18
Artano	_____	20
Aversa	_____	22
Mirror	_____	24
Lago	_____	26
Pasaro	_____	28
Vinadio	_____	30
Fossano	_____	32
Imperia	_____	34
Destino Unico	_____	36
Livata	_____	38
Versano	_____	40
Nogaro	_____	42
Tamparo	_____	44
Linea Forte	_____	46
Capena Inserto	_____	48
Martina	_____	50
Domino	_____	52
Bianco	_____	54
Larina	_____	56
D'Artagnan	_____	58





Falc nélküli Corato 5 B476 furnérral
Ajtó tok B490 furnérral



www.invadopl



NÉZZE MEG AZ
ÖSSZESZERELÉSI
VIDEÓKAT
YOUTUBE
CSATORNÁNKNON

ELÉRHETŐ AJTÓLAP KIVITELEZÉSI MÓDOK

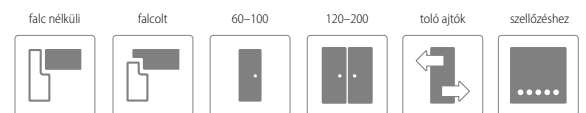

FELÜLETKÉPZÉSEK

ENDURO **



ENDURO 3D **



LAMINOLACK **** ÚJ



ENDURO PLUS **



ECO-FURNÉR FORTE ***



ECO-FURNÉR CPL ***





KONSTRUKCIÓ

- 1** kitöltő elemek: MDF betét (22 mm vastag)
- 2** kitöltő elemek: MDF betét vagy üveg, a modelltől függően (4 mm vastag). A 6-os modell betétei B726 matt fekete színűek.
- 3** keret: MDF lapból készült: a keret felsőrésze 350 mm magas, a keret alsó része 400 mm magas
- 4** ENDURO fólia, LAMINOLACK fólia vagy ECO-FURNÉR laminált borítással
 - az oldalsó és felső élek fóliával borítottak
 - ajtólapok függőleges élei lekerekítettek (további információ a 120 oldalon)
 - a kétszárnyú ajtólapnak van falca és ellenfalca (további információ a 120 oldalon)
 - egyszárnyú az alábbi szélességtől: "60"- "100" / kétszárnyú az alábbi szélességtől: "120"- "200"



FELÁRAS KIEGÉSZÍTŐK

- kulcslyuk nélküli kivitel felár nélkül
- ajtólap szélesség „100”
- plusz pánt „60”-„80” as ajtólapokhoz
- kiegészítő pánt a falc nélküli ajtóhoz – ajtótokba építve
- zsanérsapka (színek: króm, szatén króm, arany, fekete) – 1 zsanérhoz való készlet
- szellőző bemarás ajtólap alján
- PVC szellőző lyukak
- fém szellőző lyuksor, kerek (króm, arany)
- fém szellőző lyuksor, szögletes (króm, nikkelt)
- falc nélküli ajtólap (toló ajtókhöz)
- falc nélküli ajtólap
- kétszárnyú kivitel
- cylinder betét 31/36 (31/31 falc nélküli ajtók)
- automata küszöbtömítés, szélesség "60"- "100"
- alumínium küszöb, szélesség: "60"- "100"

Bővebb információ:

132–135. OLDALON

ALAPFELSZERELTSÉG FALCOS AJTÓLAPOKHOZ

falcos	<ul style="list-style-type: none"> • zár 72 mm-es lyuktávolsággal, BB, WC (fordítógombbal) vagy cylinderzárral • becsavarós pipapánt 13,5/9 – 2db a „60”-„80” ajtólap méretig, 3db a „90” és „100”-as lapméret esetén
falc nélküli	<ul style="list-style-type: none"> • mágneses zár 90 mm-es távolsággal ismétlődő kulcsokhoz, 95 mm-es vécblokkhoz és 85 mm-es cylinderzárhoz • falc nélküli kivitel esetén rejtett pántok, 3D állítási lehetőséggel, szatén króm színben

SPECIÁLIS AJTÓKERETEK

- **[OB3]** blokkok (10 x 60 mm-es vagy 16 x 80 mm-es takaróléc hozzáadható) **123. OLDAL**
- **[ORS1]** állítható falcozott ajtószárnyakhoz 60 mm-es lapos ível **124. OLDAL**
- **[ORS8]** állítható falcozott ajtószárnyakhoz 80 mm-es lapos ível **124. OLDAL**
- **[ORS7]** állítható falc nélküli moduláris ajtószárnyakhoz 60 mm-es lapos ível **125. OLDAL**
- **[ORS10]** állítható falc nélküli moduláris ajtószárnyakhoz 80 mm-es lapos ível **125. OLDAL**
- **[ORS4]** állítható falc nélküli moduláris ajtószárnyakhoz 80 mm-es lapos ível **125. OLDAL**
- FIGYELEM: FÉMKERETEK IS KAPHATÓK AZ AJÁNLATBAN **126–127. OLDAL**

ÜVEGEK

az üveg fényes oldala a pánt felőli oldalon van





NÉZZE MEG AZ
ÖSSZESZERELÉSI
VIDEÓKAT
YOUTUBE
CSATORNÁNKON

ELÉRHETŐ AJTÓLAP KIVITELEZÉSI MÓDOK

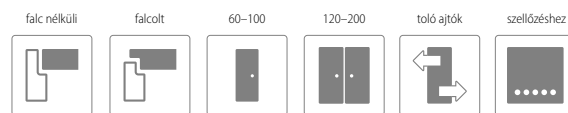

FELÜLETKÉPZÉSEK





Artano 1



Artano 2

KONSTRUKCIÓ

- 1** kitöltő elemek: MDF betét (16 mm vastag)
- 2** kitöltő elemek: MDF betét vagy üveg, a modelltől függően (4 mm vastag).
- 3** keret: MDF lapból készült
- 4** ENDURO fólia, LAMINOLACK fólia vagy ECO-FURNÉR laminált borítással
 - az oldalsó és felső élek fóliával borítottak
 - ajtólapok függőleges élei lekerekítettek (további információ a 120 oldalon)
 - a kétszárnyú ajtólapoknak van falca és ellenfalca (további információ a 120 oldalon)
 - egyszárnyú az alábbi szélességtől: "60"- "100" / kétszárnyú az alábbi szélességtől: "120"- "200"



ALAPFELSZERELTSÉG FALCOS AJTÓLAPOKHOZ

falcot	<ul style="list-style-type: none"> • zár 72 mm-es lyuktávolsággal, BB, WC (fordítógombbal) vagy cilinderrárral • becsavarós pipapánt 13,5/9 – 2db a „60”-„80” ajtólap méretig, 3db a „90” és „100”-as lapméret esetén
falc nélküli	<ul style="list-style-type: none"> • mágneses zár 90 mm-es távolsággal ismétlődő kulcshoz, 95 mm-es véccblokkhoz és 85 mm-es cilinderrárhoz • falc nélküli kivétel esetén rejtett pántok, 3D állítási lehetőséggel, szatén króm színben

SPECIÁLIS AJTÓKERETEK

- **[OB3]** blokkok (10 x 60 mm-es vagy 16 x 80 mm-es takaróléc hozzáadható) **123. OLDAL**
- **[ORS1]** állítható falcozott ajtószárnyakhoz 60 mm-es lapos ívvel **124. OLDAL**
- **[ORS8]** állítható falcozott ajtószárnyakhoz 80 mm-es lapos ívvel **124. OLDAL**
- **[ORS7]** állítható falc nélküli moduláris ajtószárnyakhoz 60 mm-es lapos ívvel **125. OLDAL**
- **[ORS10]** állítható falc nélküli moduláris ajtószárnyakhoz 80 mm-es lapos ívvel **125. OLDAL**
- **[ORS4]** állítható falc nélküli moduláris ajtószárnyakhoz 80 mm-es lapos ívvel **125. OLDAL**
- FIGYELEM: FÉMKERETEK IS KAPHATÓK AZ AJÁNLATBAN **126-127. OLDAL**

FELÁRAS KIEGÉSZÍTŐK

- kulcslyuk nélküli kivétel felár nélkül
- ajtólap szélesség „100”
- plusz pánt „60”-„80” as ajtólapokhoz
- kiegészítő pánt a falc nélküli ajtóhoz – ajtótokba építve
- zsanérsapka (színek: króm, szatén króm, arany, fekete) – 1 zsanérhoz való készlet
- szellőző bemarás ajtólap alján
- PVC szellőző lyukak
- fém szellőző lyuksor, kerek (króm, arany)
- fém szellőző lyuksor, szögletes (króm, nikkal)
- falc nélküli ajtólap (toló ajtókhöz)
- falc nélküli ajtólap
- kétszárnyú kivétel
- cylinder betét 31/36 (31/31 falc nélküli ajtók)
- automata küszöbtömítés, szélesség "60"- "100"
- alumínium küszöb, szélesség: "60"- "100"

Bővebb információ:

132-135. OLDALON

ÜVEGEK

az üveg fényes oldala a pant felőli oldalon van



Aversa 1 falcos B587 furnérral
Ajtó tok B726 furnérral



www.invado.pl



NÉZZE MEG AZ
ÖSSZESZERELÉSI
VIDEÓKAT
YOUTUBE
CSATORNÁNKON

ELÉRHETŐ AJTÓLAP KIVITELEZÉSI MÓDOK

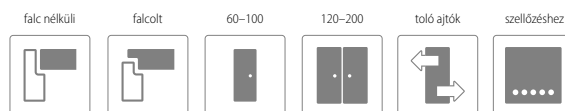

FELÜLETKÉPZÉSEK

ENDURO **

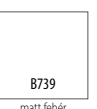
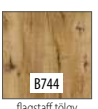
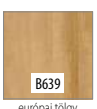
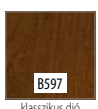

ENDURO 3D **

LAMINOLACK **** ÚJ

ENDURO PLUS **



ECO-FURNÉR FORTE ***

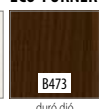

ECO-FURNÉR CPL ***



Aversa 1



Aversa 2



U Aversa 3



KONSTRUKCIÓ

- 1** kitöltő elemek: MDF betét (16 mm vastag)
- 2** kitöltő elemek: MDF betét vagy üveg, a modelltől függően (4 mm vastag). Aversa 3 modell betétjei B726 matt fekete színűek.
- 3** keret: MDF lapból készült
- 4** ENDURO fólia, LAMINOLACK fólia vagy ECO-FURNÉR laminált borítással
 - az oldalsó és felső élek fóliával borítottak
 - ajtólapok függőleges élei lekerekítettek (további információ a 120 oldalon)
 - a kétszárnyú ajtólapokon van falca és ellenfalca (további információ a 120 oldalon)
 - egyszárnyú az alábbi szélességtől: "60"- "100" / kétszárnyú az alábbi szélességtől: "120"- "200"



ALAPFELSZERELTSÉG FALCOS AJTÓLAPOKHOZ

falcot	<ul style="list-style-type: none"> • zár 72 mm-es lyuktávolsággal, BB, WC (fordítógombbal) vagy cilinderrárral • becsavarós pipapánt 13,5/9 – 2db a „60”-„80” ajtólap méretig, 3db a „90” és „100”-as lapméret esetén
falc nélküli	<ul style="list-style-type: none"> • mágneses zár 90 mm-es távolsággal ismétlődő kulcshoz, 95 mm-es véccéblokkhoz és 85 mm-es cilinderrárhoz • falc nélküli kivétel esetén rejtett pántok, 3D állítási lehetőséggel, szatén króm színben

SPECIÁLIS AJTÓKERETEK

- **[OB3]** blokkok (10 x 60 mm-es vagy 16 x 80 mm-es takaróléc hozzáadható) **123. OLDAL**
- **[ORS1]** állítható falcozott ajtószárnyakhoz 60 mm-es lapos ívvel **124. OLDAL**
- **[ORS8]** állítható falcozott ajtószárnyakhoz 80 mm-es lapos ívvel **124. OLDAL**
- **[ORS7]** állítható falc nélküli moduláris ajtószárnyakhoz 60 mm-es lapos ívvel **125. OLDAL**
- **[ORS10]** állítható falc nélküli moduláris ajtószárnyakhoz 80 mm-es lapos ívvel **125. OLDAL**
- **[ORS4]** állítható falc nélküli moduláris ajtószárnyakhoz 80 mm-es lapos ívvel **125. OLDAL**
- FIGYELEM: FÉMKERETEK IS KAPHATÓK AZ AJÁNLATBAN **126-127. OLDAL**

FELÁRAS KIEGÉSZÍTŐK

- kulcslyuk nélküli kivétel felár nélkül
- ajtólap szélesség „100”
- plusz pánt „60”-„80” as ajtólapokhoz
- kiegészítő pánt a falc nélküli ajtóhoz – ajtótokba építve
- zsanérsapka (színek: króm, szatén króm, arany, fekete) – 1 zsanérhoz való készlet
- szellőző bemarás ajtólap alján
- PVC szellőző lyukak
- fém szellőző lyuksor, kerek (króm, arany)
- fém szellőző lyuksor, szögletes (króm, nikkell)
- falc nélküli ajtólap (toló ajtókhöz)
- falc nélküli ajtólap
- kétszárnyú kivétel
- cylinder betét 31/36 (31/31 falc nélküli ajtók)
- automata küszöbtömítés, szélesség "60"- "100"
- alumínium küszöb, szélesség: "60"- "100"

Bővebb információ:

132-135. OLDALON

ÜVEGEK

az üveg fényes oldala a pánt felőli oldalon van



Falc nélküli Mirror 2 B490 furnérral



www.invado.pl



NÉZZE MEG AZ
ÖSSZESZERELÉSI
VIDEÓKAT
YOUTUBE
CSATORNÁNKNON

ELÉRHETŐ AJTÓLAP KIVITELEZÉSI MÓDOK

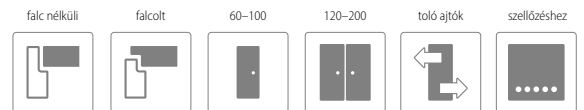

FELÜLETKÉPZÉSEK

ENDURO ..

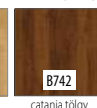
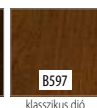
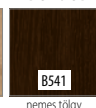
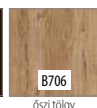

ENDURO 3D ..

LAMINOLACK ÚJ

ENDURO PLUS ..



ECO-FURNÉR FORTE ...

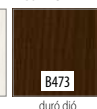

ECO-FURNÉR CPL ...



Mirror 1 – tükör az ajtótok felőli oldalon



Mirror 1 – panel a pántos oldalon



Mirror 2 – panel a tok felőli oldalon



Mirror 2 – tükör a pántos oldalon



KONSTRUKCIÓ

1 kitöltő elemek: MDF betét (6 mm vastag)

2 kitöltő elemek: tükör (4 mm vastag)

3 keret: MDF lapból készült

4 ENDURO fólia, LAMINOLACK fólia vagy ECO-FURNÉR laminált borítással

- az oldalsó és felső élek fóliával borítottak
- ajtólapok függőleges élei lekerekítettek (további információ a 120 oldalon)
- a kétszárnyú ajtólapok van falca és ellenfalca (további információ a 120 oldalon)
- egyszárnyú az alábbi szélességtől: "60"- "100" / kétszárnyú az alábbi szélességtől: "120"- "200"

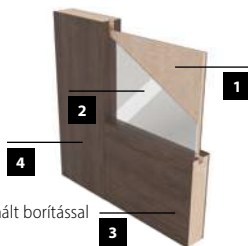

FELÁRAS KIEGÉSZÍTŐK

- kulcslyuk nélküli kivitel felár nélkül
- ajtólap szélesség „100”
- plusz pánt „60”-„80” as ajtólapokhoz
- kiegészítő pánt a falc nélküli ajtóhoz – ajtótokba építve
- zsanérsapka (színek: króm, szatén króm, arany, fekete) – 1 zsanérhoz való készlet
- szellőző bemarás ajtólap alján
- PVC szellőző lyukak
- fém szellőző lyuksor, kerek (króm, arany)
- fém szellőző lyuksor, szögletes (króm, nikkelt)
- falc nélküli ajtólap (toló ajtókhöz)
- falc nélküli ajtólap
- kétszárnyú kivitel
- cylinder betét 31/36 (31/31 falc nélküli ajtók)
- automata küszöbtömítés, szélesség "60"- "100"
- alumínium küszöb, szélesség: "60"- "100"

Bővebb információ:

132–135. OLDALON

ALAPFELSZERELTSÉG FALCOS AJTÓLAPOKHOZ

falcot

- zár 72 mm-es lyuktávolsággal, BB, WC (fordítógombbal) vagy cylinderzárral
- becsavarós pipapánt 13,5/9 – 2db a „60”-„80” ajtólap méretig, 3db a „90” és „100”-as lapméret esetén

falc nélküli

- mágneses zár 90 mm-es távolsággal ismétlődő kulcsokhoz, 95 mm-es véccblokkhoz és 85 mm-es cylinderzárhoz
- falc nélküli kivitel esetén rejtett pántok, 3D állítási lehetőséggel, szatén króm színben

SPECIÁLIS AJTÓKERETEK

- **[OB3]** blokkok (10 x 60 mm-es vagy 16 x 80 mm-es takaróléc hozzáadható) **123. OLDAL**
- **[ORS1]** állítható falcozott ajtószárnyakhoz 60 mm-es lapos ívvel **124. OLDAL**
- **[ORS8]** állítható falcozott ajtószárnyakhoz 80 mm-es lapos ívvel **124. OLDAL**
- **[ORS7]** állítható falc nélküli moduláris ajtószárnyakhoz 60 mm-es lapos ívvel **125. OLDAL**
- **[ORS10]** állítható falc nélküli moduláris ajtószárnyakhoz 80 mm-es lapos ívvel **125. OLDAL**
- **[ORS4]** állítható falc nélküli moduláris ajtószárnyakhoz 80 mm-es lapos ívvel **125. OLDAL**
- FIGYELEM: FÉMKERETEK IS KAPHATÓK AZ AJÁNLATBAN **126–127. OLDAL**

Lago 4 falcos B707 furnérral



www.invadopl



NÉZZE MEG AZ
ÖSSZESZERELÉSI
VIDEÓKAT
YOUTUBE
CSATORNÁNKNON

ELÉRHETŐ AJTÓLAP KIVITELEZÉSI MÓDOK

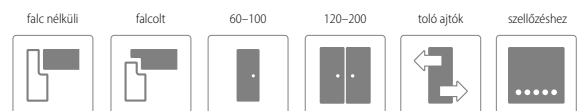

FELÜLETKÉPZÉSEK

ENDURO ..



ENDURO 3D ..



LAMINOLACK



ENDURO PLUS ..



ECO-FURNÉR FORTE ...



ECO-FURNÉR CPL ...





KONSTRUKCIÓ

- 
- 1** kitöltő elemek: MDF betét (22 mm vastag)
 - 2** kitöltő elemek: MDF betét vagy üveg, a modelltől függően (4 mm vastag)
 - 3** keret: MDF lapból készült
 - 4** ENDURO fólia vagy ECO-FURNÉR laminált borítással
 - az oldalsó és felső élek fóliával borítottak
 - ajtólapok függőleges élei lekerekítettek (további információ a 120 oldalon)
 - a kétszárnyú ajtólaponak van falca és ellenfalca (további információ a 120 oldalon)
 - egyszárnyú az alábbi szélességtől: "60"- "100" / kétszárnyú az alábbi szélességtől: "120"- "200"

ALAPFELSZERELTSÉG FALCOS AJTÓLAPOKHOZ

falcot	<ul style="list-style-type: none"> • zár 72 mm-es lyuktávolsággal, BB, WC (fordítógombbal) vagy cilinderzárral • becsavarós pipapánt 13,5/9 – 2db a „60”-„80” ajtólap méretig, 3db a „90” és „100”-as lapméret esetén
falc nélküli	<ul style="list-style-type: none"> • mágneses zár 90 mm-es távolsággal ismétlődő kulcshoz, 95 mm-es véccblokkhoz és 85 mm-es cilinderzárhoz • falc nélküli kivétel esetén rejtett pántok, 3D állítási lehetőséggel, szatén króm színben

SPECIÁLIS AJTÓKERETEK

- **[OB3]** blokkok (10 x 60 mm-es vagy 16 x 80 mm-es takaróléc hozzáadható) **123. OLDAL**
- **[ORS1]** állítható falcozott ajtószárnyakhoz 60 mm-es lapos ívvel **124. OLDAL**
- **[ORS8]** állítható falcozott ajtószárnyakhoz 80 mm-es lapos ívvel **124. OLDAL**
- **[ORS7]** állítható falc nélküli moduláris ajtószárnyakhoz 60 mm-es lapos ívvel **125. OLDAL**
- **[ORS10]** állítható falc nélküli moduláris ajtószárnyakhoz 80 mm-es lapos ívvel **125. OLDAL**
- **[ORS4]** állítható falc nélküli moduláris ajtószárnyakhoz 80 mm-es lapos ívvel **125. OLDAL**
- FIGYELEM: FÉMKERETEK IS KAPHATÓK AZ AJÁNLATBAN **126-127. OLDAL**

FELÁRAS KIEGÉSZÍTŐK

- kulcslyuk nélküli kivétel felár nélkül
- ajtólap szélesség „100”
- plusz pánt „60”-„80” as ajtólapokhoz
- kiegészítő pánt a falc nélküli ajtóhoz – ajtótokba építve
- zsanérsapka (színek: króm, szatén króm, arany, fekete) – 1 zsanérhoz való készlet
- szellőző bemarás ajtólap alján
- PVC szellőző lyukak
- fém szellőző lyukcsor, kerek (króm, arany)
- fém szellőző lyukcsor, szögletes (króm, nikkelt)
- falc nélküli ajtólap (toló ajtókhöz)
- falc nélküli ajtólap
- kétszárnyú kivétel
- cylinder betét 31/36 (31/31 falc nélküli ajtók)
- automata küszöbtömítés, szélesség "60"- "100"
- alumínium küszöb, szélesség: "60"- "100"

Bővebb információ:

132-135. OLDALON

ÜVEGEK

az üveg fényes oldala a pánt felőli oldalon van





NÉZZE MEG AZ
ÖSSZESZERELÉSI
VIDEÓKAT
YOUTUBE
CSATORNÁNKON

ELÉRHETŐ AJTÓLAP KIVITELEZÉSI MÓDOK

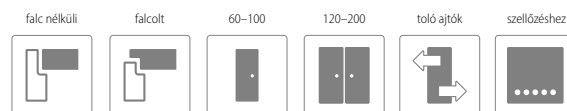

FELÜLETKÉPZÉSEK

ENDURO **



ENDURO 3D **



LAMINOLACK ****



ENDURO PLUS **



ECO-FURNÉR FORTE ***



ECO-FURNÉR CPL ***



Pasaro 1



Pasaro 2



Pasaro 3



Pasaro 4



KONSTRUKCIÓ

- 1** kitöltő elemek: MDF betét (22 mm vastag)
- 2** kitöltő elemek: MDF betét vagy üveg, a modelltől függően (4 mm vastag)
- 3** keret: MDF lapból készült: a keret felsőrésze 350 mm magas, a keret alsó része 400 mm magas
- 4** ENDURO fólia vagy ECO-FURNÉR laminált borítással
 - az oldalsó és felső élek fóliával borítottak
 - ajtólapok függőleges élei lekerekítettek (további információ a 120 oldalon)
 - a kétszárnyú ajtólaponak van falca és ellenfalca (további információ a 120 oldalon)
 - egyszárnyú az alábbi szélességtől: "60"- "100" / kétszárnyú az alábbi szélességtől: "120"- "200"

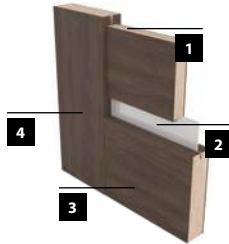

FELÁRAS KIEGÉSZÍTŐK

- kulcslyuk nélküli kivitel felár nélkül
- ajtólap szélesség „100”
- plusz pánt „60”-„80” as ajtólapokhoz
- kiegészítő pánt a falc nélküli ajtóhoz – ajtótokba építve
- zsanérsapka (színek: króm, szatén króm, arany, fekete) – 1 zsanérhoz való készlet
- szellőző bemarás ajtólap alján
- PVC szellőző lyukak
- fém szellőző lyukcsor, kerek (króm, arany)
- fém szellőző lyukcsor, szögletes (króm, nikkel)
- falc nélküli ajtólap (toló ajtókhöz)
- falc nélküli ajtólap
- kétszárnyú kivitel
- cylinder betét 31/36 (31/31 falc nélküli ajtók)
- automata küszöbtömítés, szélesség "60"- "100"
- alumínium küszöb, szélesség: "60"- "100"

Bővebb információ:

132–135. OLDALON

ALAPFELSZERELTSÉG FALCOS AJTÓLAPOKHOZ

falcot	<ul style="list-style-type: none"> • zár 72 mm-es lyuktávolsággal, BB, WC (fordítógombbal) vagy cilinderrárral • becsavarós pipapánt 13,5/9 – 2db a „60”-„80” ajtólap méretig, 3db a „90” és „100”-as lapméret esetén
falc nélküli	<ul style="list-style-type: none"> • mágneses zár 90 mm-es távolsággal ismétlődő kulcschoz, 95 mm-es vécéblokkhoz és 85 mm-es cilinderrárhoz • falc nélküli kivétel esetén rejtett pántok, 3D állítási lehetőséggel, szatén króm színben

SPECIÁLIS AJTÓKERETEK

- **[OB3]** blokkok (10 x 60 mm-es vagy 16 x 80 mm-es takaróléc hozzáadható) **123. OLDAL**
- **[ORS1]** állítható falcozott ajtószárnyakhoz 60 mm-es lapos ível **124. OLDAL**
- **[ORS8]** állítható falcozott ajtószárnyakhoz 80 mm-es lapos ível **124. OLDAL**
- **[ORS7]** állítható falc nélküli moduláris ajtószárnyakhoz 60 mm-es lapos ível **125. OLDAL**
- **[ORS10]** állítható falc nélküli moduláris ajtószárnyakhoz 80 mm-es lapos ível **125. OLDAL**
- **[ORS4]** állítható falc nélküli moduláris ajtószárnyakhoz 80 mm-es lapos ível **125. OLDAL**
- FIGYELEM: FÉMKERETEK IS KAPHATÓK AZ AJÁNLATBAN **126–127. OLDAL**

ÜVEGEK

az üveg fényes oldala a pánt felőli oldalon van



Vinadio 2 falcos B490 furnérral



www.invado.pl



NÉZZE MEG AZ
ÖSSZESZERELÉSI
VIDEÓKAT
YOUTUBE
CSATORNÁNKNON

ELÉRHETŐ AJTÓLAP KIVITELEZÉSI MÓDOK

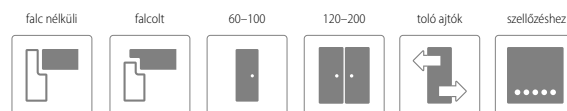

FELÜLETKÉPZÉSEK

ENDURO **



ENDURO 3D **



LAMINOLACK ****



ENDURO PLUS **



ECO-FURNÉR FORTE ***



ECO-FURNÉR CPL ***



Vinaclo 1



Vinaclo 2



Vinaclo 3



KONSTRUKCIÓ

- 1** kitöltő elemek: MDF betét (22 mm vastag)
- 2** kitöltő elemek: MDF betét vagy üveg, a modelltől függően (4 mm vastag)
- 3** keret: MDF lapból készült
- 4** ENDURO fólia vagy ECO-FURNÉR laminált borítással
 - az oldalsó és felső élek fóliával borítottak
 - ajtólapok függőleges élei lekerekítettek (további információ a 120 oldalon)
 - a kétszárnyú ajtólapoknak van falca és ellenfalca (további információ a 120 oldalon)
 - egyszárnyú az alábbi szélességtől: "60"- "100" / kétszárnyú az alábbi szélességtől: "120"- "200"



ALAPFELSZERELTSÉG FALCOS AJTÓLAPOKHOZ

falcot	<ul style="list-style-type: none"> • zár 72 mm-es lyuktávolsággal, BB, WC (fordítógombbal) vagy cilinderzárral • becsavarós pipapánt 13,5/9 – 2db a „60”-„80” ajtólap méretig, 3db a „90” és „100”-as lapméret esetén
falc nélküli	<ul style="list-style-type: none"> • mágneses zár 90 mm-es távolsággal ismétlődő kulcshoz, 95 mm-es vécblokkhoz és 85 mm-es cilinderzárhoz • falc nélküli kivétel esetén rejtett pántok, 3D állítási lehetőséggel, szatén króm színben

SPECIÁLIS AJTÓKERETEK

- **[OB3]** blokkok (10 x 60 mm-es vagy 16 x 80 mm-es takaróléc hozzáadható) **123. OLDAL**
- **[ORS1]** állítható falcozott ajtószárnyakhoz 60 mm-es lapos ível **124. OLDAL**
- **[ORS8]** állítható falcozott ajtószárnyakhoz 80 mm-es lapos ível **124. OLDAL**
- **[ORS7]** állítható falc nélküli moduláris ajtószárnyakhoz 60 mm-es lapos ível **125. OLDAL**
- **[ORS10]** állítható falc nélküli moduláris ajtószárnyakhoz 80 mm-es lapos ível **125. OLDAL**
- **[ORS4]** állítható falc nélküli moduláris ajtószárnyakhoz 80 mm-es lapos ível **125. OLDAL**
- FIGYELEM: FÉMKERETEK IS KAPHATÓK AZ AJÁNLATBAN **126-127. OLDAL**

FELÁRAS KIEGÉSZÍTŐK

- kulcslyuk nélküli kivétel felár nélkül
- ajtólap szélesség „100”
- plusz pánt „60”-„80” as ajtólapokhoz
- kiegészítő pánt a falc nélküli ajtóhoz – ajtótokba építve
- zsanérsapka (színek: króm, szatén króm, arany, fekete) – 1 zsanérhoz való készlet
- szellőző bemarás ajtólap alján
- PVC szellőző lyukak
- fém szellőző lyuksor, kerek (króm, arany)
- fém szellőző lyuksor, szögletes (króm, nikkelt)
- falc nélküli ajtólap (toló ajtókhoz)
- falc nélküli ajtólap
- kétszárnyú kivétel
- cylinder betét 31/36 (31/31 falc nélküli ajtók)
- automata küszöbtömítés, szélesség "60"- "100"
- alumínium küszöb, szélesség: "60"- "100"

Bővebb információ:

132-135. OLDALON

ÜVEGEK

az üveg fényes oldala a pant felőli oldalon van



Falc nélküli Fossano 5 B598 furnérral

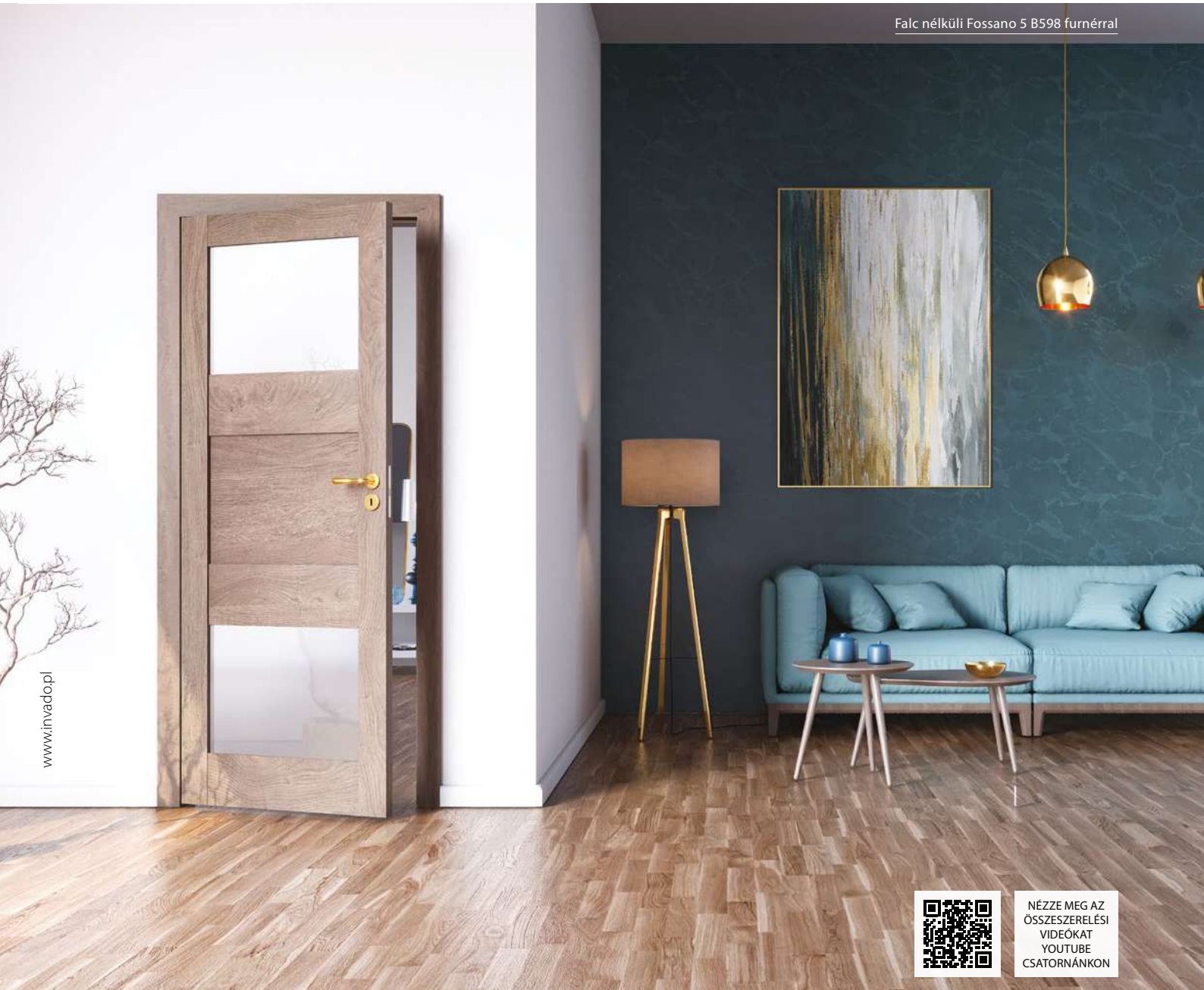

www.invado.pl



NÉZZE MEG AZ
ÖSSZESZERELÉSI
VIDEÓKAT
YOUTUBE
CSATORNÁNKNON

ELÉRHETŐ AJTÓLAP KIVITELEZÉSI MÓDOK

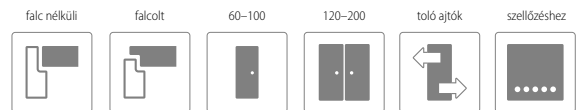

FELÜLETKÉPZÉSEK

ENDURO **



ENDURO 3D **



LAMINOLACK ****



ENDURO PLUS **



ECO-FURNÉR FORTE ***



ECO-FURNÉR CPL ***





KONSTRUKCIÓ

- 1** kitöltő elemek: MDF betét (22 mm vastag)
- 2** kitöltő elemek: MDF betét vagy üveg, a modelltől függően (4 mm vastag)
- 3** keret: MDF lapból készült
- 4** ENDURO fólia vagy ECO-FURNÉR laminált borítással
 - az oldalsó és felső élek fóliával borítottak
 - ajtólapok függőleges élei lekerekítettek (további információ a 120 oldalon)
 - a kétszárnyú ajtólaponak van falca és ellenfalca (további információ a 120 oldalon)
 - egyszárnyú az alábbi szélességtől: "60"- "100" / kétszárnyú az alábbi szélességtől: "120"- "200"

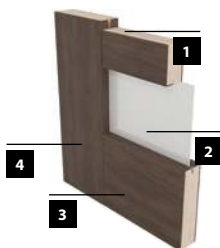

FELÁRAS KIEGÉSZÍTŐK

- kulcslyuk nélküli kivitel felár nélkül
- ajtólap szélesség „100”
- plusz pánt „60”-„80” as ajtólapokhoz
- kiegészítő pánt a falc nélküli ajtóhoz – ajtótokba építve
- zsanérsapka (színek: króm, szatén króm, arany, fekete) – 1 zsanérhoz való készlet
- szellőző bemarás ajtólap alján
- PVC szellőző lyukak
- fém szellőző lyuksor, kerek (króm, arany)
- fém szellőző lyuksor, szögletes (króm, nikkelt)
- falc nélküli ajtólap (toló ajtókhöz)
- falc nélküli ajtólap
- kétszárnyú kivitel
- cylinder betét 31/36 (31/31 falc nélküli ajtók)
- automata küszöbtömítés, szélesség "60"- "100"
- alumínium küszöb, szélesség: "60"- "100"

Bővebb információ:

132–135. OLDALON

ALAPFELSZERELTSÉG FALCOS AJTÓLAPOKHOZ

- | | |
|--------------|--|
| falcot | <ul style="list-style-type: none"> • zár 72 mm-es lyuktávolsággal, BB, WC (fordítógombbal) vagy cilinderrárral • becsavarós pipapánt 13,5/9 – 2db a „60”-„80” ajtólap méretig, 3db a „90” és „100”-as lapméret esetén |
| falc nélküli | <ul style="list-style-type: none"> • mágneses zár 90 mm-es távolsággal ismétlődő kulcsokhoz, 95 mm-es vércéblokkhoz és 85 mm-es cilinderrárhoz • falc nélküli kivitel esetén rejtett pántok, 3D állítási lehetőséggel, szatén króm színben |

SPECIÁLIS AJTÓKERETEK

- **[OB3]** blokkok (10 x 60 mm-es vagy 16 x 80 mm-es takaróléc hozzáadható) **123. OLDAL**
- **[ORS1]** állítható falcozott ajtószárnyakhoz 60 mm-es lapos ível **124. OLDAL**
- **[ORS8]** állítható falcozott ajtószárnyakhoz 80 mm-es lapos ível **124. OLDAL**
- **[ORS7]** állítható falc nélküli moduláris ajtószárnyakhoz 60 mm-es lapos ível **125. OLDAL**
- **[ORS10]** állítható falc nélküli moduláris ajtószárnyakhoz 80 mm-es lapos ível **125. OLDAL**
- **[ORS4]** állítható falc nélküli moduláris ajtószárnyakhoz 80 mm-es lapos ível **125. OLDAL**
- FIGYELEM: FÉMKERETEK IS KAPHATÓK AZ AJÁNLATBAN **126–127. OLDAL**

ÜVEGEK

az üveg fényes oldala a pánt felőli oldalon van





NÉZZE MEG AZ
ÖSSZESZERELÉSI
VIDEÓKAT
YOUTUBE
CSATORNÁNKON

ELÉRHETŐ AJTÓLAP KIVITELEZÉSI MÓDOK

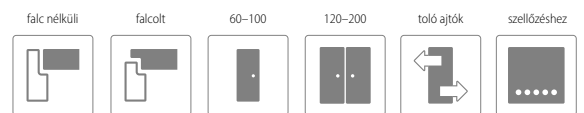

FELÜLETKÉPZÉSEK

ENDURO **



ENDURO 3D **



LAMINOLACK **** ÚJ



ENDURO PLUS **



ECO-FURNÉR FORTE ***



ECO-FURNÉR CPL ***



Imperia 1



Imperia 2



Imperia 3



Imperia 4



KONSTRUKCIÓ

- 1** kitöltő elemek: MDF betét (22 mm vastag)
- 2** kitöltő elemek: MDF betét vagy üveg, a modelltől függően (4 mm vastag)
- 3** keret: MDF lapból készült: a keret felsőrésze 350 mm magas, a keret alsó része 400 mm magas
- 4** ENDURO fólia, LAMINOLACK fólia vagy ECO-FURNÉR laminált borítással
 - az oldalsó és felső élek fóliával borítottak
 - ajtólapok függőleges élei lekerekítettek (további információ a 120 oldalon)
 - a kétszárnyú ajtólapokon van falca és ellenfalca (további információ a 120 oldalon)
 - egyszárnyú az alábbi szélességtől: "60"- "100" / kétszárnyú az alábbi szélességtől: "120"- "200"

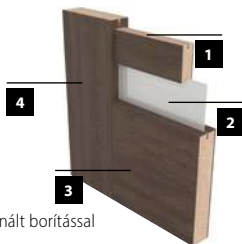

ALAPFELSZERELTSÉG FALCOS AJTÓLAPOKHOZ

falcos	<ul style="list-style-type: none"> • zár 72 mm-es lyuktávolsággal, BB, WC (fordítógombbal) vagy cilinderzárral • becsavarós pipapánt 13,5/9 – 2db a „60”-„80” ajtólap méretig, 3db a „90” és „100”-as lapméret esetén
falcnélküli	<ul style="list-style-type: none"> • mágneses zár 90 mm-es távolsággal ismétlődő kulcshoz, 95 mm-es vécéblokkhoz és 85 mm-es cilinderzárhoz • falcnélküli kivétel esetén rejtett pántok, 3D állítási lehetőséggel, szatén króm színben

SPECIÁLIS AJTÓKERETEK

- **[OB3]** blokkok (10 x 60 mm-es vagy 16 x 80 mm-es takaróléc hozzáadható) **123. OLDAL**
- **[ORS1]** állítható falcozott ajtószárnyakhoz 60 mm-es lapos ível **124. OLDAL**
- **[ORS8]** állítható falcozott ajtószárnyakhoz 80 mm-es lapos ível **124. OLDAL**
- **[ORS7]** állítható falcnélküli moduláris ajtószárnyakhoz 60 mm-es lapos ível **125. OLDAL**
- **[ORS10]** állítható falcnélküli moduláris ajtószárnyakhoz 80 mm-es lapos ível **125. OLDAL**
- **[ORS4]** állítható falcnélküli moduláris ajtószárnyakhoz 80 mm-es lapos ível **125. OLDAL**
- FIGYELEM: FÉMKERETEK IS KAPHATÓK AZ AJÁNLATBAN **126-127. OLDAL**

FELÁRAS KIEGÉSZÍTŐK

- kulcslyuk nélküli kivétel felár nélkül
- ajtólap szélesség „100”
- plusz pánt „60”-„80” as ajtólapokhoz
- kiegészítő pánt a falcnélküli ajtóhoz – ajtótokba építve
- zsanérsapka (színek: króm, szatén króm, arany, fekete) – 1 zsanérhoz való készlet
- szellőző bemarás ajtólap alján
- PVC szellőző lyukak
- fém szellőző lyukcsor, kerek (króm, arany)
- fém szellőző lyukcsor, szögletes (króm, nikkal)
- falcnélküli ajtólap (toló ajtókhöz)
- falcnélküli ajtólap
- kétszárnyú kivétel
- cylinder betét 31/36 (31/31 falcnélküli ajtók)
- automata küszöbtömítés, szélesség "60"- "100"
- alumínium küszöb, szélesség: "60"- "100"

Bővebb információ:

132-135. OLDALON

ÜVEGEK

az üveg fényes oldala a pant felőli oldalon van



satinato

felár nélkül

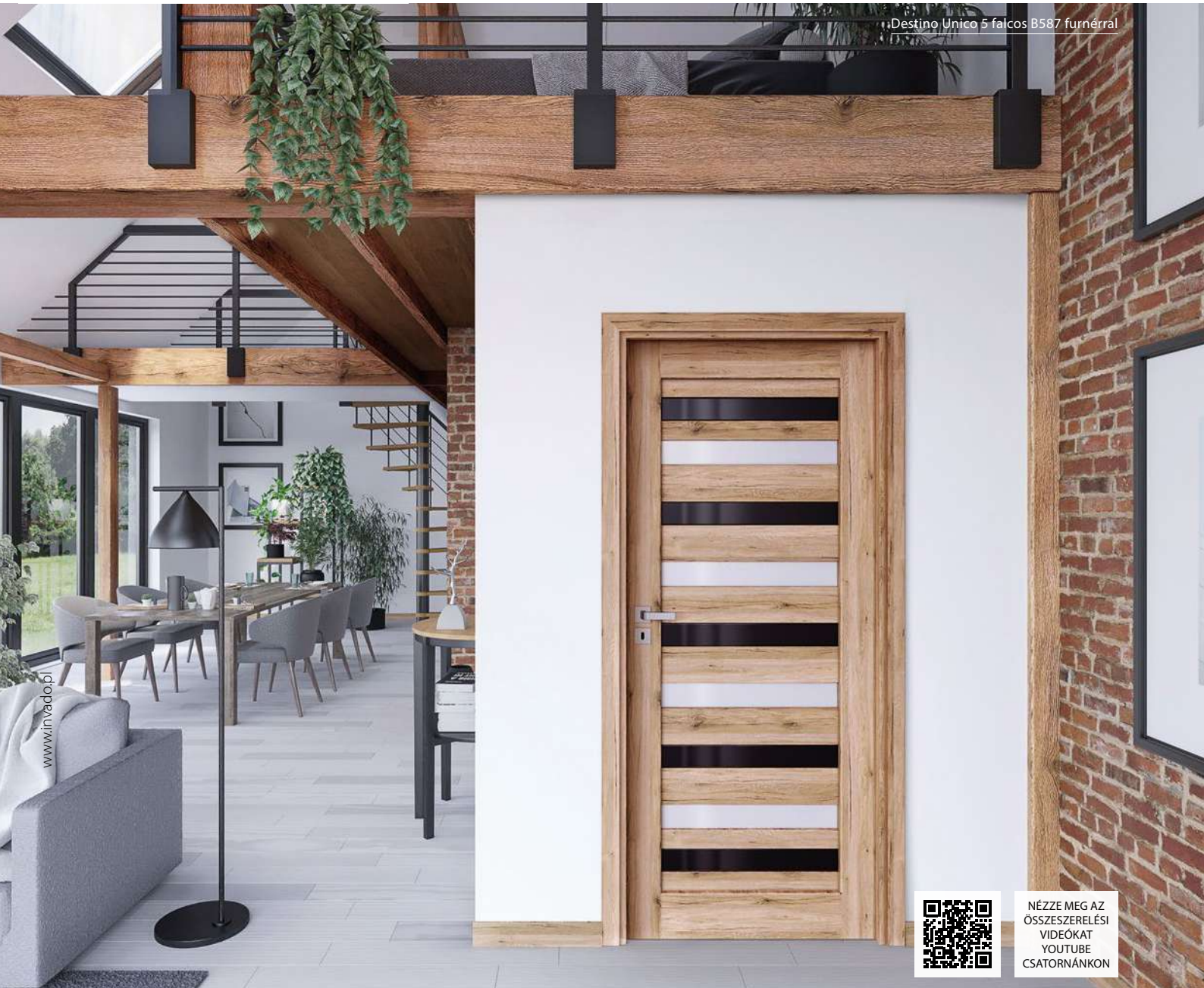

Destino Unico 5 falcos B587 furnérral



NÉZZE MEG AZ
ÖSSZESZERELÉSI
VIDEÓKAT
YOUTUBE
CSATORNÁNKON

ELÉRHETŐ AJTÓLAP KIVITELEZÉSI MÓDOK

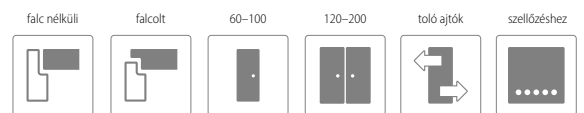

FELÜLETKÉPZÉSEK

ENDURO **



ENDURO 3D **



ENDURO PLUS **



ECO-FURNÉR FORTE ***



LAMINOLACK ****



ECO-FURNÉR CPL ***





Az INVADO ajtók egyik legsikeresebb modellje – Destino Unico – kiérdemelte az „Arany medál” elismerést Ez a modell a színek merész kombinálásával lehetőséget ad érdekes és izgalmas beltérek kialakítására.

Ezért nincs kétségünk afelől, hogy ez a modell kapta a rangos „Arany medál” elismerést, melyet a Poznanban rendezett nemzetközi BUDMA kiállításon ítéltek oda. Az IPF „Arany medál” az egyik legrangosabb elismerés a lengyel piacon, mellyel a magas minőségű innovatív termékeket díjaznak. Büszkék vagyunk és köszönjük mindenkinek, akik a Destino Unico gyártásában és értékesítésében részt vesznek.

KONSTRUKCIÓ

- 1** kitöltő elemek: MDF betét vagy üveg, a modelltől függően (4 mm vastag)
- 2** kitöltő elemek: MDF betét (22 mm vastag)
- 3** keret: MDF lapból készült
- 4** üvegbetét – 80 mm a választott színben
- 5** ENDURO fólia vagy ECO-FURNÉR laminált borítással
 - az oldalsó és felső élek fóliával borítottak
 - ajtólapok függőleges élei lekerekítettek (további információ a 120 oldalon)
 - a kétszárnyú ajtólaponak van falca és ellenfalca (további információ a 120 oldalon)
 - egyszárnyú az alábbi szélességtől: "60"- "100" / kétszárnyú az alábbi szélességtől: "120"- "200"



FELÁRAS KIEGÉSZÍTŐK

- kulcslyuk nélküli kivitel felár nélkül
- ajtólap szélesség „100”
- plusz pánt „60”-„80” as ajtólapokhoz
- kiegészítő pánt a falc nélküli ajtóhoz – ajtótokba építve
- zsanérsapka (színek: króm, szatén króm, arany, fekete) – 1 zsanérhoz való készlet
- szellőző bemaás ajtólap alján
- PVC szellőző lyukak
- fém szellőző lyukcsor, kerek (króm, arany)
- fém szellőző lyukcsor, szögletes (króm, nikkell)
- falc nélküli ajtólap (toló ajtókhöz)
- falc nélküli ajtólap
- kétszárnyú kivitel
- cylinder betét 31/36 (31/31 falc nélküli ajtók)
- automata küszöbtömítés, szélesség "60"- "100"
- alumínium küszöb, szélesség: "60"- "100"

Bővebb információ:

132–135. OLDALON

ALAPFELSZERELTSÉG FALCOS AJTÓLAPOKHOZ

- | | |
|--------------|---|
| falcot | <ul style="list-style-type: none"> • zár 72 mm-es lyuktávolsággal, BB, WC (fordítógombbal) vagy cylinderzárral • becsavarós pipapánt 13,5/9 – 2db a „60”-„80” ajtólap méretig, 3db a „90” és „100”-as lapméret esetén |
| falc nélküli | <ul style="list-style-type: none"> • mágneses zár 90 mm-es távolsággal ismétlődő kulcshoz, 95 mm-es véccblokkhoz és 85 mm-es cylinderzárhoz • falc nélküli kivitel esetén rejtett pántok, 3D állítási lehetőséggel, szatén króm színben |

SPECIÁLIS AJTÓKERETEK

- **[OB3]** blokkok (10 x 60 mm-es vagy 16 x 80 mm-es takaróléc hozzáadható) **123. OLDAL**
- **[ORS1]** állítható falcozott ajtószárnyakhoz 60 mm-es lapos ível **124. OLDAL**
- **[ORS8]** állítható falcozott ajtószárnyakhoz 80 mm-es lapos ível **124. OLDAL**
- **[ORS7]** állítható falc nélküli moduláris ajtószárnyakhoz 60 mm-es lapos ível **125. OLDAL**
- **[ORS10]** állítható falc nélküli moduláris ajtószárnyakhoz 80 mm-es lapos ível **125. OLDAL**
- **[ORS4]** állítható falc nélküli moduláris ajtószárnyakhoz 80 mm-es lapos ível **125. OLDAL**
- FIGYELEM: FÉMKERETEK IS KAPHATÓK AZ AJÁNLATBAN **126–127. OLDAL**

ÜVEGEK

az üveg fényes oldala a pant felőli oldalon van



Falc nélküli Livata 1 B597 furnérral



www.invadopl



NÉZZE MEG AZ
ÖSSZESZERELÉSI
VIDEÓKAT
YOUTUBE
CSATORNÁNKON

ELÉRHETŐ AJTÓLAP KIVITELEZÉSI MÓDOK

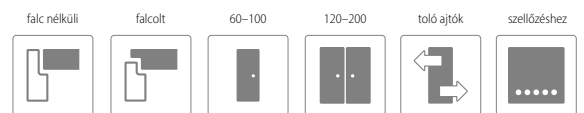

FELÜLETKÉPZÉSEK

ENDURO **



ENDURO 3D **



ENDURO PLUS **



ECO-FURNÉR FORTE ***



LAMINOLACK ****



ECO-FURNÉR CPL ***



Livata 1



Livata 2



Livata 3



Livata 4



KONSTRUKCIÓ

- 1** kitöltő elemek: MDF betét (22 mm vastag)
- 2** kitöltő elemek: MDF betét vagy üveg, a modelltől függően (4 mm vastag)
- 3** keret: MDF lapból készült
- 4** ENDURO fólia vagy ECO-FURNÉR laminált borítással
 - az oldalsó és felső élek fóliával borítottak
 - ajtólapok függőleges élei lekerekítettek (további információ a 120 oldalon)
 - a kétszárnyú ajtólapokon van falca és ellenfalca (további információ a 120 oldalon)
 - egyszárnyú az alábbi szélességtől: "60"- "100" / kétszárnyú az alábbi szélességtől: "120"- "200"



FELÁRAS KIEGÉSZÍTŐK

- kulcslyuk nélküli kivitel felár nélkül
- ajtólap szélesség „100”
- plusz pánt „60”-„80” as ajtólapokhoz
- kiegészítő pánt a falc nélküli ajtóhoz – ajtótokba építve
- zsanérsapka (színek: króm, szatén króm, arany, fekete) – 1 zsanérhoz való készlet
- szellőző bemarás ajtólap alján
- PVC szellőző lyukak
- fém szellőző lyukcsor, kerek (króm, arany)
- fém szellőző lyukcsor, szögletes (króm, nikkell)
- falc nélküli ajtólap (toló ajtókhöz)
- falc nélküli ajtólap
- kétszárnyú kivitel
- cylinder betét 31/36 (31/31 falc nélküli ajtók)
- automata küszöbtömítés, szélesség "60"- "100"
- alumínium küszöb, szélesség: "60"- "100"

Bővebb információ:

132–135. OLDALON

ALAPFELSZERELTSÉG FALCOS AJTÓLAPOKHOZ

- | | |
|--------------|--|
| falcot | <ul style="list-style-type: none"> • zár 72 mm-es lyuktávolsággal, BB, WC (fordítógombbal) vagy cilinderrárral • becsavarós pipapánt 13,5/9 – 2db a „60”-„80” ajtólap méretig, 3db a „90” és „100”-as lapméret esetén |
| falc nélküli | <ul style="list-style-type: none"> • mágneses zár 90 mm-es távolsággal ismétlődő kulcschoz, 95 mm-es véccblokkhoz és 85 mm-es cilinderrárhoz • falc nélküli kivitel esetén rejtett pántok, 3D állítási lehetőséggel, szatén króm színben |

SPECIÁLIS AJTÓKERETEK

- **[OB3]** blokkok (10 x 60 mm-es vagy 16 x 80 mm-es takaróléc hozzáadható) **123. OLDAL**
- **[ORS1]** állítható falcozott ajtószárnyakhoz 60 mm-es lapos ível **124. OLDAL**
- **[ORS8]** állítható falcozott ajtószárnyakhoz 80 mm-es lapos ível **124. OLDAL**
- **[ORS7]** állítható falc nélküli moduláris ajtószárnyakhoz 60 mm-es lapos ível **125. OLDAL**
- **[ORS10]** állítható falc nélküli moduláris ajtószárnyakhoz 80 mm-es lapos ível **125. OLDAL**
- **[ORS4]** állítható falc nélküli moduláris ajtószárnyakhoz 80 mm-es lapos ível **125. OLDAL**
- FIGYELEM: FÉMKERETEK IS KAPHATÓK AZ AJÁNLATBAN **126–127. OLDAL**

ÜVEGEK

az üveg fényes oldala a pant felőli oldalon van





www.invado.pl



NÉZZE MEG AZ
ÖSSZESZERELÉSI
VIDEÓKAT
YOUTUBE
CSATORNÁNKNON

ELÉRHETŐ AJTÓLAP KIVITELEZÉSI MÓDOK

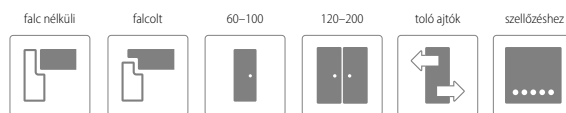

FELÜLETKÉPZÉSEK

ENDURO ..



ENDURO 3D ..



LAMINOLACK



ENDURO PLUS ..



ECO-FURNÉR FORTE ...



ECO-FURNÉR CPL ...





KONSTRUKCIÓ

- 1** kitöltő elemek: MDF betét (22 mm vastag)
- 2** kitöltő elemek: MDF betét vagy üveg, a modelltől függően (4 mm vastag)
- 2** keret: MDF lapból készült: a keret felső része 350 mm magas, a keret alsó része 400 mm magas
- 4** ENDURO fólia vagy ECO-FURNÉR laminált borítással
 - az oldalsó és felső élek fóliával borítottak
 - ajtólapok függőleges élei lekerekítettek (további információ a 120 oldalon)
 - a kétszárnyú ajtólaponak van falca és ellenfalca (további információ a 120 oldalon)
 - egyszárnyú az alábbi szélességtől: "60"- "100" / kétszárnyú az alábbi szélességtől: "120"- "200"



FELÁRAS KIEGÉSZÍTŐK

- kulcslyuk nélküli kivitel felár nélkül
- ajtólap szélesség „100”
- plusz pánt „60”-„80” as ajtólapokhoz
- kiegészítő pánt a falc nélküli ajtóhoz – ajtótokba építve
- zsanérsapka (színek: króm, szatén króm, arany, fekete) – 1 zsanérhoz való készlet
- szellőző bemarás ajtólap alján
- PVC szellőző lyukak
- fém szellőző lyukcsor, kerek (króm, arany)
- fém szellőző lyukcsor, szögletes (króm, nikkal)
- falc nélküli ajtólap (toló ajtókhöz)
- falc nélküli ajtólap
- kétszárnyú kivitel
- cylinder betét 31/36 (31/31 falc nélküli ajtók)
- automata küszöbtömítés, szélesség "60"- "100"
- alumínium küszöb, szélesség: "60"- "100"

Bővebb információ:

132–135. OLDALON

ALAPFELSZERELTSÉG FALCOS AJTÓLAPOKHOZ

falcot	<ul style="list-style-type: none"> • zár 72 mm-es lyuktávolsággal, BB, WC (fordítógombbal) vagy cylinderzárral • becsavarós pipapánt 13,5/9 – 2db a „60”-„80” ajtólap méretig, 3db a „90” és „100”-as lapméret esetén
falc nélküli	<ul style="list-style-type: none"> • mágneses zár 90 mm-es távolsággal ismétlődő kulcschoz, 95 mm-es vécéblokkhoz és 85 mm-es cylinderzárhoz • falc nélküli kivitel esetén rejtett pántok, 3D állítási lehetőséggel, szatén króm színben

SPECIÁLIS AJTÓKERETEK

- **[OB3]** blokkok (10 x 60 mm-es vagy 16 x 80 mm-es takaróléc hozzáadható) **123. OLDAL**
- **[ORS1]** állítható falcozott ajtószárnyakhoz 60 mm-es lapos ível **124. OLDAL**
- **[ORS8]** állítható falcozott ajtószárnyakhoz 80 mm-es lapos ível **124. OLDAL**
- **[ORS7]** állítható falc nélküli moduláris ajtószárnyakhoz 60 mm-es lapos ível **125. OLDAL**
- **[ORS10]** állítható falc nélküli moduláris ajtószárnyakhoz 80 mm-es lapos ível **125. OLDAL**
- **[ORS4]** állítható falc nélküli moduláris ajtószárnyakhoz 80 mm-es lapos ível **125. OLDAL**
- FIGYELEM: FÉMKERETEK IS KAPHATÓK AZ AJÁNLATBAN **126–127. OLDAL**

ÜVEGEK

az üveg fényes oldala a pánt felőli oldalon van



Falc nélküli Nogaro 2 B708 furnérral



www.invado.pl



NÉZZE MEG AZ
ÖSSZESZERELÉSI
VIDEÓKAT
YOUTUBE
CSATORNÁNKON

ELÉRHETŐ AJTÓLAP KIVITELEZÉSI MÓDOK

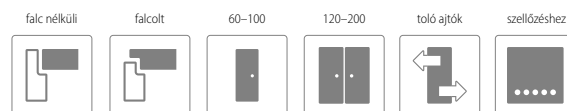

FELÜLETKÉPZÉSEK





KONSTRUKCIÓ

-
- 1** kitöltő elemek: MDF betét (22 mm vastag)
 - 2** kitöltő elemek: MDF betét vagy üveg, a modelltől függően (4 mm vastag)
 - 3** keret: MDF lapból készült
 - 4** ENDURO fólia, LAMINOLACK fólia vagy ECO-FURNÉR laminált borítással
 - az oldalsó és felső élek fóliával borítottak
 - ajtólapok függőleges élei lekerekítettek (további információ a 120 oldalon)
 - a kétszárnyú ajtólapokon van falca és ellenfalca (további információ a 120 oldalon)
 - egyszárnyú az alábbi szélességtől: "60"- "100" / kétszárnyú az alábbi szélességtől: "120"- "200"

ALAPFELSZERELTSÉG FALCOS AJTÓLAPOKHOZ

falcot	<ul style="list-style-type: none"> • zár 72 mm-es lyuktávolsággal, BB, WC (fordítógombbal) vagy cilinderzárral • becsavarós pipapánt 13,5/9 – 2db a „60”-„80” ajtólap méretig, 3db a „90” és „100”-as lapméret esetén
falc nélküli	<ul style="list-style-type: none"> • mágneses zár 90 mm-es távolsággal ismétlődő kulcshoz, 95 mm-es véccblokkhoz és 85 mm-es cilinderzárhoz • falc nélküli kivétel esetén rejtett pántok, 3D állítási lehetőséggel, szatén króm színben

SPECIÁLIS AJTÓKERETEK

- **[OB3]** blokkok (10 x 60 mm-es vagy 16 x 80 mm-es takaróléc hozzáadható) **123. OLDAL**
- **[ORS1]** állítható falcozott ajtószárnyakhoz 60 mm-es lapos ível **124. OLDAL**
- **[ORS8]** állítható falcozott ajtószárnyakhoz 80 mm-es lapos ível **124. OLDAL**
- **[ORS7]** állítható falc nélküli moduláris ajtószárnyakhoz 60 mm-es lapos ível **125. OLDAL**
- **[ORS10]** állítható falc nélküli moduláris ajtószárnyakhoz 80 mm-es lapos ível **125. OLDAL**
- **[ORS4]** állítható falc nélküli moduláris ajtószárnyakhoz 80 mm-es lapos ível **125. OLDAL**
- FIGYELEM: FÉMKERETEK IS KAPHATÓK AZ AJÁNLATBAN **126-127. OLDAL**

FELÁRAS KIEGÉSZÍTŐK

- kulcslyuk nélküli kivétel felár nélkül
- ajtólap szélesség „100”
- plusz pánt „60”-„80” as ajtólapokhoz
- kiegészítő pánt a falc nélküli ajtóhoz – ajtótokba építve
- zsanérsapka (színek: króm, szatén króm, arany, fekete) – 1 zsanérhoz való készlet
- szellőző bemarás ajtólap alján
- PVC szellőző lyukak
- fém szellőző lyuksor, kerek (króm, arany)
- fém szellőző lyuksor, szögletes (króm, nikkal)
- falc nélküli ajtólap (toló ajtókhöz)
- falc nélküli ajtólap
- kétszárnyú kivétel
- cylinder betét 31/36 (31/31 falc nélküli ajtók)
- automata küszöbtömítés, szélesség "60"- "100"
- alumínium küszöb, szélesség: "60"- "100"

Bővebb információ:

132-135. OLDALON

ÜVEGEK

az üveg fényes oldala a pant felőli oldalon van





Tamparo 2 falcos B708 furnérral

www.invadopl



NÉZZE MEG AZ ÖSSZESZERELÉSI VIDEÓKAT YOUTUBE CSATORNÁNKON

ELÉRHETŐ AJTÓLAP KIVITELEZÉSI MÓDOK

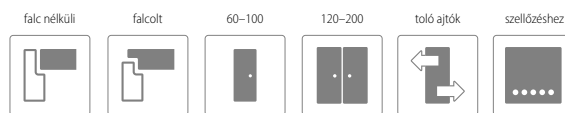

FELÜLETKÉPZÉSEK

ENDURO ..			ENDURO 3D ..				LAMINOLACK ÚJ						
coimbra	ébenfa	őszi tölgy	nemes tölgy	klasszikus dió	hamvas tölgy	antracit	európai tölgy	catania tölgy	narbonne tölgy	flagstaff tölgy	matt fekete	matt grafit	matt fehér
ENDURO PLUS ..			ECO-FURNÉR FORTE ...						ECO-FURNÉR CPL ...				
cédrus	természetes tölgy	havas tölgy	tavaszi tölgy	téli tölgy	szibériai fenyő	duró dió	eterno tölgy	szürke tölgy	fehér				

Tamparo 1



Tamparo 2



Tamparo 3



Új Tamparo 4



KONSTRUKCIÓ

- 1** kitöltő elemek: MDF betét (22 mm vastag)
- 2** kitöltő elemek: MDF betét vagy üveg, a modelltől függően (4 mm vastag). A 4-os modell betétei B726 matt fekete színűek.
- 3** keret: MDF lapból készült
- 4** ENDURO fólia, LAMINOLACK fólia vagy ECO-FURNÉR laminált borítással
 - az oldalsó és felső élek fóliával borítottak
 - ajtólapok függőleges élei lekerekítettek (további információ a 120 oldalon)
 - a kétszárnyú ajtólapokon van falca és ellenfalca (további információ a 120 oldalon)
 - egyszárnyú az alábbi szélességtől: "60"- "100" / kétszárnyú az alábbi szélességtől: "120"- "200"

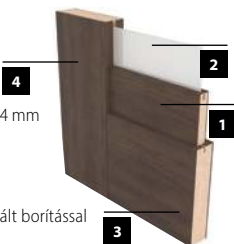

ALAPFELSZERELTSÉG FALCOS AJTÓLAPOKHOZ

falcot	<ul style="list-style-type: none"> • zár 72 mm-es lyuktávolsággal, BB, WC (fordítógombbal) vagy cilinderrárral • becsavarós pipapánt 13,5/9 – 2db a „60”-„80” ajtólap méretig, 3db a „90” és „100”-as lapméret esetén
falc nélküli	<ul style="list-style-type: none"> • mágneses zár 90 mm-es távolsággal ismétlődő kulcshoz, 95 mm-es véccblokkhoz és 85 mm-es cilinderrárhoz • falc nélküli kivétel esetén rejtett pántok, 3D állítási lehetőséggel, szatén króm színben

FELÁRAS KIEGÉSZÍTŐK

- kulcslyuk nélküli kivitel felár nélkül
- ajtólap szélesség „100”
- plusz pánt „60”-„80” as ajtólapokhoz
- kiegészítő pánt a falc nélküli ajtóhoz – ajtótokba építve
- zsanérsapka (színek: króm, szatén króm, arany, fekete) – 1 zsanérhoz való készlet
- szellőző bemaás ajtólap alján
- PVC szellőző lyukak
- fém szellőző lyuksor, kerek (króm, arany)
- fém szellőző lyuksor, szögletes (króm, nikkal)
- falc nélküli ajtólap (toló ajtókhöz)
- falc nélküli ajtólap
- kétszárnyú kivitel
- cylinder betét 31/36 (31/31 falc nélküli ajtók)
- automata küszöbtömítés, szélesség "60"- "100"
- alumínium küszöb, szélesség: "60"- "100"

Bővebb információ:

132–135. OLDALON

SPECIÁLIS AJTÓKERETEK

- **[OB3]** blokkok (10 x 60 mm-es vagy 16 x 80 mm-es takaróléc hozzáadható) **123. OLDAL**
- **[ORS1]** állítható falcozott ajtószárnyakhoz 60 mm-es lapos ívvel **124. OLDAL**
- **[ORS8]** állítható falcozott ajtószárnyakhoz 80 mm-es lapos ívvel **124. OLDAL**
- **[ORS7]** állítható falc nélküli moduláris ajtószárnyakhoz 60 mm-es lapos ívvel **125. OLDAL**
- **[ORS10]** állítható falc nélküli moduláris ajtószárnyakhoz 80 mm-es lapos ívvel **125. OLDAL**
- **[ORS4]** állítható falc nélküli moduláris ajtószárnyakhoz 80 mm-es lapos ívvel **125. OLDAL**
- FIGYELEM: FÉMKERETEK IS KAPHATÓK AZ AJÁNLATBAN **126–127. OLDAL**

ÜVEGEK

az üveg fényes oldala a pánt felőli oldalon van



Linea Forte 5 falcos B705 furnérral



NÉZZE MEG AZ
ÖSSZESZERELÉSI
VIDEÓKAT
YOUTUBE
CSATORNÁNKON

ELÉRHETŐ AJTÓLAP KIVITELEZÉSI MÓDOK

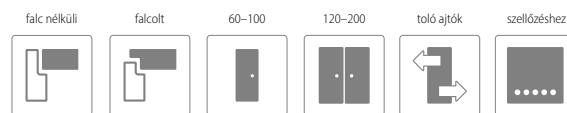

FELÜLETKÉPZÉSEK

ENDURO ..

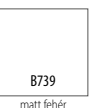
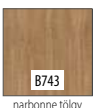
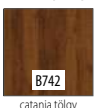
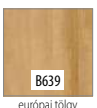
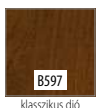
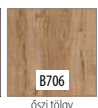
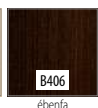

ENDURO 3D ..

LAMINOLACK ÚJ

ENDURO PLUS ..



ECO-FURNÉR FORTE ...

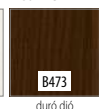

ECO-FURNÉR CPL ...



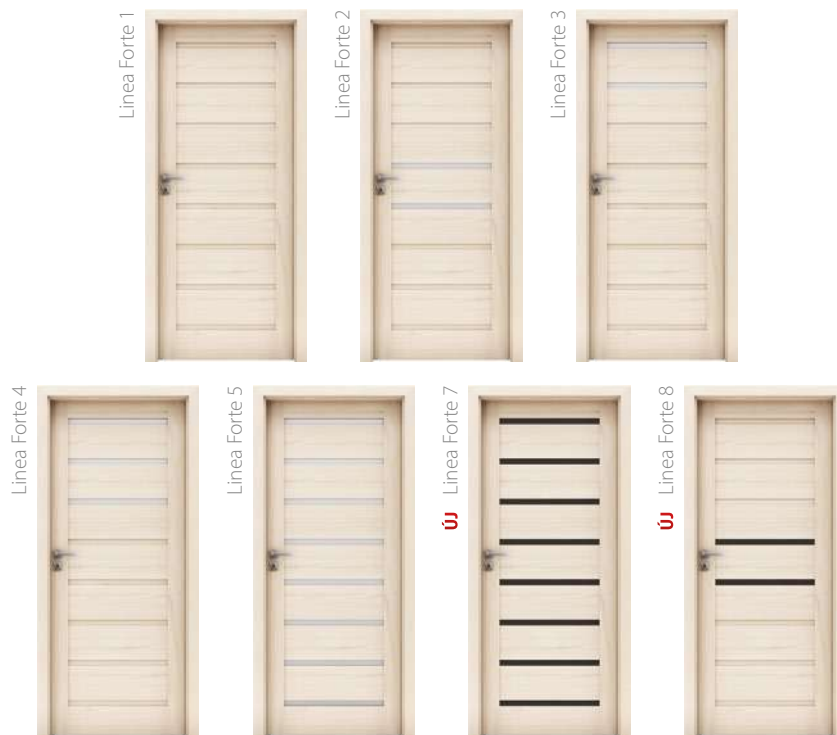

KONSTRUKCIÓ

- 1** kitöltő elemek: MDF betét (22 mm vastag)
- 2** kitöltő elemek: MDF betét vagy üveg, a modelltől függően (4 mm vastag). A 7-os és 8-os modell betétjei B726 matt fekete színűek.
- 3** keret: MDF lapból készült
- 4** ENDURO fólia, LAMINOLACK fólia vagy ECO-FURNÉR laminált borítással
 - az oldalsó és felső élek fóliával borítottak
 - ajtólapok függőleges élei lekerekítettek (további információ a 120 oldalon)
 - a kétszárnyú ajtólapoknak van falca és ellenfalca (további információ a 120 oldalon)
 - egyszárnyú az alábbi szélességtől: "60"- "100" / kétszárnyú az alábbi szélességtől: "120"- "200"

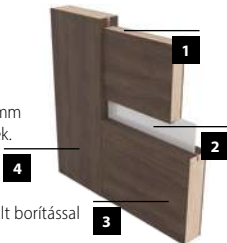

FELÁRAS KIEGÉSZÍTŐK

- kulcslyuk nélküli kivitel felár nélkül
- ajtólap szélesség „100”
- plusz pánt „60”-„80” as ajtólapokhoz
- kiegészítő pánt a falc nélküli ajtóhoz – ajtótokba építve
- zsanérsapka (színek: króm, szatén króm, arany, fekete) – 1 zsanérhoz való készlet
- szellőző bemarás ajtólap alján
- PVC szellőző lyukak
- fém szellőző lyuksor, kerek (króm, arany)
- fém szellőző lyuksor, szögletes (króm, nikkelt)
- falc nélküli ajtólap (toló ajtókhöz)
- falc nélküli ajtólap
- kétszárnyú kivitel
- cylinder betét 31/36 (31/31 falc nélküli ajtók)
- automata küszöbtömítés, szélesség "60"- "100"
- alumínium küszöb, szélesség: "60"- "100"

Bővebb információ:

132–135. OLDALON

ALAPFELSZERELTSÉG FALCOS AJTÓLAPOKHOZ

- | | |
|--------------|--|
| falcot | <ul style="list-style-type: none"> • zár 72 mm-es lyuktávolsággal, BB, WC (fordítógombbal) vagy cylinderzárral • becsavarós pipapánt 13,5/9 – 2db a „60”-„80” ajtólap méretig, 3db a „90” és „100”-as lapméret esetén |
| falc nélküli | <ul style="list-style-type: none"> • mágneses zár 90 mm-es távolsággal ismétlődő kulcshoz, 95 mm-es vécblokkhoz és 85 mm-es cylinderzárhoz • falc nélküli kivitel esetén rejtett pántok, 3D állítási lehetőséggel, szatén króm színben |

SPECIÁLIS AJTÓKERETEK

- [OB3] blokkok (10 x 60 mm-es vagy 16 x 80 mm-es takaróléc hozzáadható) **123. OLDAL**
- [ORS1] állítható falcozott ajtószárnyakhoz 60 mm-es lapos ívvel **124. OLDAL**
- [ORS8] állítható falcozott ajtószárnyakhoz 80 mm-es lapos ívvel **124. OLDAL**
- [ORS7] állítható falc nélküli moduláris ajtószárnyakhoz 60 mm-es lapos ívvel **125. OLDAL**
- [ORS10] állítható falc nélküli moduláris ajtószárnyakhoz 80 mm-es lapos ívvel **125. OLDAL**
- [ORS4] állítható falc nélküli moduláris ajtószárnyakhoz 80 mm-es lapos ívvel **125. OLDAL**
- FIGYELEM: FÉMKERETEK IS KAPHATÓK AZ AJÁNLATBAN **126–127. OLDAL**

ÜVEGEK

az üveg fényes oldala a pánt felőli oldalon van





Capena Inserto 3 falcos B637 furnérral



NÉZZE MEG AZ
ÖSSZESZERELÉSI
VIDEÓKAT
YOUTUBE
CSATORNÁNKON

ELÉRHETŐ AJTÓLAP KIVITELEZÉSI MÓDOK

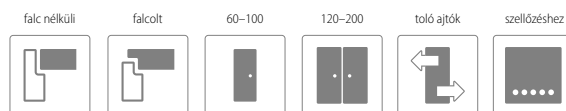

FELÜLETKÉPZÉSEK

ENDURO **



ENDURO 3D **



LAMINOLACK ****



ENDURO PLUS **



ECO-FURNÉR FORTE ***



ECO-FURNÉR CPL ***



Capena Inserto 1



Capena Inserto 2



Capena Inserto 3



Capena Inserto 4



Capena Inserto 5



KONSTRUKCIÓ

- | | |
|----------|--|
| 1 | kitöltő elemek: MDF betét vagy üveg, a modellettől függően (4 mm vastag) |
| 2 | kitöltő elemek: MDF betét (22 mm vastag) |
| 3 | keret: MDF lapból készült |
| 4 | ALU csik – 8 mm |
| 5 | ENDURO fólia vagy ECO-FURNÉR laminált borítással |
- az oldalsó és felső élek fóliával borítottak
 - ajtólapok függőleges élei lekerekítettek (további információ a 120 oldalon)
 - a kétszárnyú ajtólaponak van falca és ellenfalca (további információ a 120 oldalon)
 - egyszárnyú az alábbi szélességtől: "60"- "100" / kétszárnyú az alábbi szélességtől: "120"- "200"

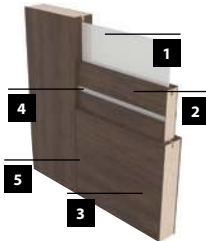

FELÁRAS KIEGÉSZÍTŐK

- kulcslyuk nélküli kivitel felár nélkül
- ajtólap szélesség „100”
- plusz pánt „60”-„80” as ajtólapokhoz
- kiegészítő pánt a falc nélküli ajtóhoz – ajtótokba építve
- zsanérsapka (színek: króm, szatén króm, arany, fekete) – 1 zsanérhoz való készlet
- szellőző bemaás ajtólap alján
- PVC szellőző lyukak
- fém szellőző lyukcsor, kerek (króm, arany)
- fém szellőző lyukcsor, szögletes (króm, nikkal)
- falc nélküli ajtólap (toló ajtókhöz)
- falc nélküli ajtólap
- kétszárnyú kivitel
- cylinder betét 31/36 (31/31 falc nélküli ajtók)
- automata küszöbtömítés, szélesség "60"- "100"
- alumínium küszöb, szélesség: "60"- "100"

Bővebb információ:

132-135. OLDALON

ALAPFELSZERELTSÉG FALCOS AJTÓLAPOKHOZ

- | | |
|--------------|--|
| falcot | <ul style="list-style-type: none"> • zár 72 mm-es lyuktávolsággal, BB, WC (fordítógombbal) vagy cylinderzárral • becsavarós pipapánt 13,5/9 – 2db a „60”-„80” ajtólap méretig, 3db a „90” és „100”-as lapméret esetén |
| falc nélküli | <ul style="list-style-type: none"> • mágneses zár 90 mm-es távolsággal ismétlődő kulcschoz, 95 mm-es véccblokkhoz és 85 mm-es cylinderzárhoz • falc nélküli kivitel esetén rejtett pántok, 3D állítási lehetőséggel, szatén króm színben |

SPECIÁLIS AJTÓKERETEK

- **[OB3]** blokkok (10 x 60 mm-es vagy 16 x 80 mm-es takaróléc hozzáadható) **123. OLDAL**
- **[ORS1]** állítható falcozott ajtószárnyakhoz 60 mm-es lapos ível **124. OLDAL**
- **[ORS8]** állítható falcozott ajtószárnyakhoz 80 mm-es lapos ível **124. OLDAL**
- **[ORS7]** állítható falc nélküli moduláris ajtószárnyakhoz 60 mm-es lapos ível **125. OLDAL**
- **[ORS10]** állítható falc nélküli moduláris ajtószárnyakhoz 80 mm-es lapos ível **125. OLDAL**
- **[ORS4]** állítható falc nélküli moduláris ajtószárnyakhoz 80 mm-es lapos ível **125. OLDAL**
- FIGYELEM: FÉMKERETEK IS KAPHATÓK AZ AJÁNLATBAN **126-127. OLDAL**

ÜVEGEK

az üveg fényes oldala a pánt felőli oldalon van



Falc nélküli Martina 5 B462 furnérral



www.invado.pl



NÉZZE MEG AZ
ÖSSZESZERELÉSI
VIDEÓKAT
YOUTUBE
CSATORNÁNKON

ELÉRHETŐ AJTÓLAP KIVITELEZÉSI MÓDOK

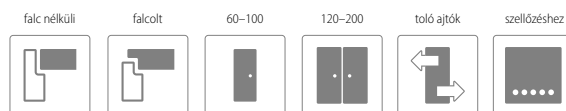

FELÜLETKÉPZÉSEK

ENDURO **



ENDURO 3D **



LAMINOLACK ****



ENDURO PLUS **



ECO-FURNÉR FORTE ***



ECO-FURNÉR CPL ***



Martina 1



Martina 2



Martina 3



Martina 4



Martina 5



KONSTRUKCIÓ

- 1** kitöltő elemek: MDF betét (22 mm vastag)
- 2** kitöltő elemek: MDF betét vagy üveg, a modelltől függően (4 mm vastag)
- 3** keret: MDF lapból készült
- 4** ENDURO fólia vagy ECO-FURNÉR laminált borítással
 - az oldalsó és felső élek fóliával borítottak
 - ajtólapok függőleges élei lekerekítettek (további információ a 120 oldalon)
 - a kétszárnyú ajtólapokon van falca és ellenfalca (további információ a 120 oldalon)
 - egyszárnyú az alábbi szélességtől: "60"- "100" / kétszárnyú az alábbi szélességtől: "120"- "200"



FELÁRAS KIEGÉSZÍTŐK

- kulcslyuk nélküli kivitel felár nélkül
- ajtólap szélesség „100”
- plusz pánt „60”-„80” as ajtólapokhoz
- kiegészítő pánt a falc nélküli ajtóhoz – ajtótokba építve
- zsanérsapka (színek: króm, szatén króm, arany, fekete) – 1 zsanérhoz való készlet
- szellőző bemarás ajtólap alján
- PVC szellőző lyukak
- fém szellőző lyukcsor, kerek (króm, arany)
- fém szellőző lyukcsor, szögletes (króm, nikkal)
- falc nélküli ajtólap (toló ajtókhöz)
- falc nélküli ajtólap
- kétszárnyú kivitel
- cylinder betét 31/36 (31/31 falc nélküli ajtók)
- automata küszöbtömítés, szélesség "60"- "100"
- alumínium küszöb, szélesség: "60"- "100"

Bővebb információ:

132–135. OLDALON

ALAPFELSZERELTSÉG FALCOS AJTÓLAPOKHOZ

- | | |
|--------------|--|
| falcot | <ul style="list-style-type: none"> • zár 72 mm-es lyuktávolsággal, BB, WC (fordítógombbal) vagy cylinderzárral • becsavarós pipapánt 13,5/9 – 2db a „60”-„80” ajtólap méretig, 3db a „90” és „100”-as lapméret esetén |
| falc nélküli | <ul style="list-style-type: none"> • mágneses zár 90 mm-es távolsággal ismétlődő kulcschoz, 95 mm-es véccblokkhoz és 85 mm-es cylinderzárhoz • falc nélküli kivitel esetén rejtett pántok, 3D állítási lehetőséggel, szatén króm színben |

SPECIÁLIS AJTÓKERETEK

- **[OB3]** blokkok (10 x 60 mm-es vagy 16 x 80 mm-es takaróléc hozzáadható) **123. OLDAL**
- **[ORS1]** állítható falcozott ajtószárnyakhoz 60 mm-es lapos ível **124. OLDAL**
- **[ORS8]** állítható falcozott ajtószárnyakhoz 80 mm-es lapos ível **124. OLDAL**
- **[ORS7]** állítható falc nélküli moduláris ajtószárnyakhoz 60 mm-es lapos ível **125. OLDAL**
- **[ORS10]** állítható falc nélküli moduláris ajtószárnyakhoz 80 mm-es lapos ível **125. OLDAL**
- **[ORS4]** állítható falc nélküli moduláris ajtószárnyakhoz 80 mm-es lapos ível **125. OLDAL**
- FIGYELEM: FÉMKERETEK IS KAPHATÓK AZ AJÁNLATBAN **126–127. OLDAL**

ÜVEGEK

az üveg fényes oldala a pánt felőli oldalon van



Domino 17 falcos B598 furnérral

www.invado.pl

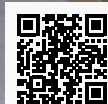

NÉZZE MEG AZ
ÖSSZESZERELÉSI
VIDEÓKAT
YOUTUBE
CSATORNÁNKON

ELÉRHETŐ AJTÓLAP KIVITELEZÉSI MÓDOK

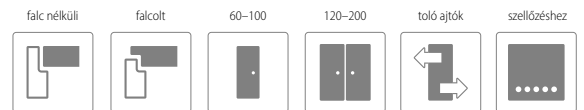

FELÜLETKÉPZÉSEK

ENDURO **



ENDURO 3D **



LAMINOLACK ****



ENDURO PLUS **



ECO-FURNÉR FORTE ***



ECO-FURNÉR CPL ***





KONSTRUKCIÓ

- 1** kitöltő elemek: MDF betét (10 mm vastag)
- 2** kitöltő elemek: MDF betét vagy üveg, a modelltől függően (4 mm vastag)
- 3** keret: MDF lapból készült
- 4** ENDURO fólia vagy ECO-FURNÉR laminált borítással
 - az oldalsó és felső élek fóliával borítottak
 - ajtólapok függőleges élei lekerekítettek (további információ a 120 oldalon)
 - a kétszárnyú ajtólapoknak van falca és ellenfalca (további információ a 120 oldalon)
 - egyszárnyú az alábbi szélességtől: "60"- "100" / kétszárnyú az alábbi szélességtől: "120"- "200"



FELÁRAS KIEGÉSZÍTŐK

- kulcslyuk nélküli kivitel felár nélkül
- ajtólap szélesség „100”
- plusz pánt „60”-„80” as ajtólapokhoz
- kiegészítő pánt a falc nélküli ajtóhoz – ajtótokba építve
- zsanérsapka (színek: króm, szatén króm, arany, fekete) – 1 zsanérhoz való készlet
- szellőző bemarás ajtólap alján
- PVC szellőző lyukak
- fém szellőző lyuksor, kerek (króm, arany)
- fém szellőző lyuksor, szögletes (króm, nikkelt)
- falc nélküli ajtólap (toló ajtókhöz)
- falc nélküli ajtólap
- kétszárnyú kivitel
- cylinder betét 31/36 (31/31 falc nélküli ajtók)
- automata küszöbtömítés, szélesség "60"- "100"
- alumínium küszöb, szélesség: "60"- "100"

Bővebb információ:

132–135. OLDALON

ALAPFELSZERELTSÉG FALCOS AJTÓLAPOKHOZ

falcos	<ul style="list-style-type: none"> • zár 72 mm-es lyuktávolsággal, BB, WC (fordítógombbal) vagy cylinderzárral • becsavarós pipapánt 13,5/9 – 2db a „60”-„80” ajtólap méretig, 3db a „90” és „100”-as lapméret esetén
falc nélküli	<ul style="list-style-type: none"> • mágneses zár 90 mm-es távolsággal ismétlődő kulcsokhoz, 95 mm-es vécblokkhoz és 85 mm-es cylinderzárhoz • falc nélküli kivitel esetén rejtett pántok, 3D állítási lehetőséggel, szatén króm színben

SPECIÁLIS AJTÓKERETEK

- [OB3] blokkok (10 x 60 mm-es vagy 16 x 80 mm-es takaróléc hozzáadható) **123. OLDAL**
- [ORS1] állítható falcozott ajtószárnyakhoz 60 mm-es lapos ível **124. OLDAL**
- [ORS8] állítható falcozott ajtószárnyakhoz 80 mm-es lapos ível **124. OLDAL**
- [ORS7] állítható falc nélküli moduláris ajtószárnyakhoz 60 mm-es lapos ível **125. OLDAL**
- [ORS10] állítható falc nélküli moduláris ajtószárnyakhoz 80 mm-es lapos ível **125. OLDAL**
- [ORS4] állítható falc nélküli moduláris ajtószárnyakhoz 80 mm-es lapos ível **125. OLDAL**
- FIGYELEM: FÉMKERETEK IS KAPHATÓK AZ AJÁNLATBAN **126–127. OLDAL**

ÜVEGEK

az üveg fényes oldala a pant felőli oldalon van



Bianco NEVE 2 falcos B490 furnérral



www.invado.pl



NÉZZE MEG AZ
ÖSSZESZERELÉSI
VIDEÓKAT
YOUTUBE
CSATORNÁNKNON

ELÉRHETŐ AJTÓLAP KIVITELEZÉSI MÓDOK

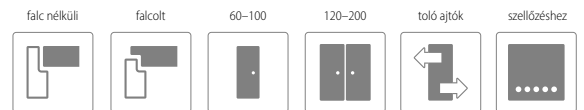

FELÜLETKÉPZÉSEK

ECO-FURNÉR CPL...



B490
Fehér

ÚJ

LAMINOLACK



B739
matt fehér

LAMINOLACK



B726
matt fekete

AJTÓKERETEK
SZÍNEI



KONSTRUKCIÓ

- 1** kitöltő elemek: MDF betét (33 mm vastag)
- 2** kitöltő elemek: MDF betét vagy, a üveg (10 mm vastag) vagy üvegek (4 mm vastag) a modelltől függően
- 3** keret: MDF lapból készült
- 4** ENDURO fólia vagy LAMINOLACK borítással
 - az oldalsó és felső élek fóliával borítottak
 - ajtólapok függőleges élei lekerekítettek (további információ a 120 oldalon)
 - a kétszárnyú ajtólaponak van falca és ellenfalca (további információ a 120 oldalon)
 - egyszárnyú az alábbi szélességtől: "60"- "100" / kétszárnyú az alábbi szélességtől: "120"- "200"

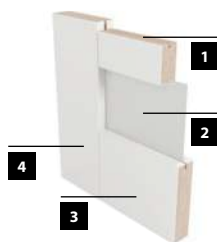

ALAPFELSZERELTSÉG FALCOS AJTÓLAPOKHOZ

falcot	<ul style="list-style-type: none"> • zár 72 mm-es lyuktávolsággal, BB, WC (fordítógombbal) vagy cilinderrárral • becsavarós pipapánt 13,5/9 – 2db a „60”-„80” ajtólap méretig, 3db a „90” és „100”-as lapméret esetén
falc nélküli	<ul style="list-style-type: none"> • mágneses zár 90 mm-es távolsággal ismétlődő kulcshoz, 95 mm-es vécéblokkhoz és 85 mm-es cilinderrárhoz • falc nélküli kivétel esetén rejtett pántok, 3D állítási lehetőséggel, szatén króm színben

SPECIÁLIS AJTÓKERETEK

- **[OB3]** blokkok (10 x 60 mm-es vagy 16 x 80 mm-es takaróléc hozzáadható) **123. OLDAL**
- **[ORS1]** állítható falcozott ajtószárnyakhoz 60 mm-es lapos ível **124. OLDAL**
- **[ORS8]** állítható falcozott ajtószárnyakhoz 80 mm-es lapos ível **124. OLDAL**
- **[ORS7]** állítható falc nélküli moduláris ajtószárnyakhoz 60 mm-es lapos ível **125. OLDAL**
- **[ORS10]** állítható falc nélküli moduláris ajtószárnyakhoz 80 mm-es lapos ível **125. OLDAL**
- **[ORS4]** állítható falc nélküli moduláris ajtószárnyakhoz 80 mm-es lapos ível **125. OLDAL**
- FIGYELEM: FÉMKERETEK IS KAPHATÓK AZ AJÁNLATBAN **126-127. OLDAL**

FELÁRAS KIEGÉSZÍTŐK

- kulcslyuk nélküli kivitel felár nélkül
- ajtólap szélesség „100”
- plusz pánt „60”-„80” as ajtólapokhoz
- kiegészítő pánt a falc nélküli ajtóhoz – ajtótokba építve
- zsanérsapka (színek: króm, szatén króm, arany, fekete) – 1 zsanérhoz való készlet
- szellőző bemarás ajtólap alján
- PVC szellőző lyukak
- fém szellőző lyuksor, kerek (króm, arany)
- fém szellőző lyuksor, szögletes (króm, nikkal)
- falc nélküli ajtólap (toló ajtókhöz)
- falc nélküli ajtólap
- kétszárnyú kivitel
- cylinder betét 31/36 (31/31 falc nélküli ajtók)
- automata küszöbtömítés, szélesség "60"- "100"
- alumínium küszöb, szélesség: "60"- "100"

Bővebb információ:

132-135. OLDALON

ÜVEGEK

az üveg fényes oldala a pant felőli oldalon van





NÉZZE MEG AZ
ÖSSZESZERELÉSI
VIDEÓKAT
YOUTUBE
CSATORNÁNKON

ELÉRHETŐ AJTÓLAP KIVITELEZÉSI MÓDOK

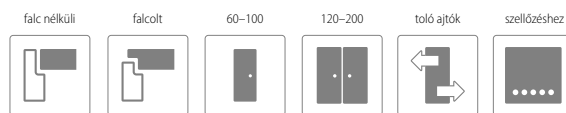

FELÜLETKÉPZÉSEK

ENDURO ..

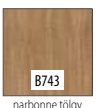
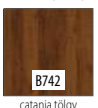
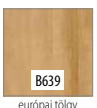
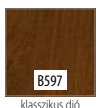
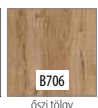
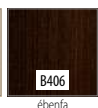

ENDURO 3D ..

LAMINOLACK ÚJ

ENDURO PLUS ..

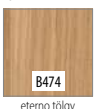

ECO-FURNÉR FORTE ...



KONSTRUKCIÓ

- 1** kitöltő elemek: MDF betét (35 mm vastag)
- 2** kitöltő elemek: MDF betét vagy üveg (10 mm vastag), a vagy üvegek (4 mm vastag) a modelltől függően
- 3** keret: MDF lapból készült
- 4** ENDURO fólia, LAMINOLACK fólia vagy ECO-FURNÉR laminált borítással
 - az oldalsó és felső élek fóliával borítottak
 - ajtólapok függőleges élei lekerekítettek (további információ a 120 oldalon)
 - a kétszárnyú ajtólaponak van falca és ellenfalca (további információ a 120 oldalon)
 - egyszárnyú az alábbi szélességtől: "60"- "100" / kétszárnyú az alábbi szélességtől: "120"- "200"



FELÁRAS KIEGÉSZÍTŐK

- kulcslyuk nélküli kivitel felár nélkül
- ajtólap szélesség „100”
- plusz pánt „60”-„80” as ajtólapokhoz
- kiegészítő pánt a falc nélküli ajtóhoz – ajtótokba építve
- zsanérsapka (színek: króm, szatén króm, arany, fekete) – 1 zsanérhoz való készlet
- szellőző bemarás ajtólap alján
- PVC szellőző lyukak
- fém szellőző lyuksor, kerek (króm, arany)
- fém szellőző lyuksor, szögletes (króm, nikkelt)
- falc nélküli ajtólap (toló ajtókhöz)
- falc nélküli ajtólap
- kétszárnyú kivitel
- cylinder betét 31/36 (31/31 falc nélküli ajtók)
- automata küszöbtömítés, szélesség "60"- "100"
- alumínium küszöb, szélesség: "60"- "100"

Bővebb információ:

132–135. OLDALON

ALAPFELSZERELTSÉG FALCOS AJTÓLAPOKHOZ

falcot	<ul style="list-style-type: none"> • zár 72 mm-es lyuktávolsággal, BB, WC (fordítógombbal) vagy cylinderzárral • becsavarós pipapánt 13,5/9 – 2db a „60”-„80” ajtólap méretig, 3db a „90” és „100”-as lapméret esetén
falc nélküli	<ul style="list-style-type: none"> • mágneses zár 90 mm-es távolsággal ismétlődő kulcshoz, 95 mm-es vécblokkhoz és 85 mm-es cylinderzárhoz • falc nélküli kivétel esetén rejtett pántok, 3D állítási lehetőséggel, szatén króm színben

SPECIÁLIS AJTÓKERETEK

- **[OB3]** blokkok (10 x 60 mm-es vagy 16 x 80 mm-es takaróléc hozzáadható) **123. OLDAL**
- **[ORS1]** állítható falcozott ajtószárnyakhoz 60 mm-es lapos ível **124. OLDAL**
- **[ORS8]** állítható falcozott ajtószárnyakhoz 80 mm-es lapos ível **124. OLDAL**
- **[ORS7]** állítható falc nélküli moduláris ajtószárnyakhoz 60 mm-es lapos ível **125. OLDAL**
- **[ORS10]** állítható falc nélküli moduláris ajtószárnyakhoz 80 mm-es lapos ível **125. OLDAL**
- **[ORS4]** állítható falc nélküli moduláris ajtószárnyakhoz 80 mm-es lapos ível **125. OLDAL**
- FIGYELEM: FÉMKERETEK IS KAPHATÓK AZ AJÁNLATBAN **126–127. OLDAL**

ÜVEGEK

az üveg fényes oldala a pant felőli oldalon van



D'Artagnan 1 falcos B708 furnérral



NÉZZE MEG AZ
ÖSSZESZERELÉSI
VIDEÓKAT
YOUTUBE
CSATORNÁNKON

ELÉRHETŐ AJTÓLAP KIVITELEZÉSI MÓDOK

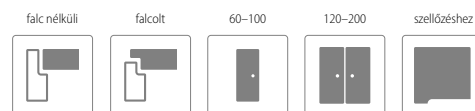

FELÜLETKÉPZÉSEK

ENDURO **



ENDURO 3D **

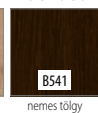

ENDURO PLUS **



ECO-FURNÉR FORTE ***



ECO-FURNÉR CPL ***



LAMINOLACK ****



AJTÓKERETEK
SZÍNEI

D'Artagnan 1



D'Artagnan INTERO



D'Artagnan 7 TONDO



KONSTRUKCIÓ

- 1** keret: hosszoldított fenyő keretre ragasztott MDF vagy HDF lap
- 2** kitöltő elemek: MDF betét vagy üveg (10 mm vastag), a vagy üvegek (6 mm vastag) a modelltől függően
- 3** ENDURO fólia vagy ECO-FURNÉR laminált borítással
 - az oldalsó és felső élek fóliával borítottak
 - ajtólapok függőleges élei lekerekítettek (további információ a 120 oldalon)
 - a kétszárnyú ajtólapoknak van falca és ellenfalca (további információ a 120 oldalon)
 - egyszárnyú az alábbi szélességtől: "60"- "100" / kétszárnyú az alábbi szélességtől: "120"- "200"

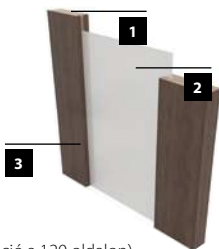

FELÁRAS KIEGÉSZÍTŐK

- kulcslyuk nélküli kivitel felár nélkül
- ajtólap szélesség „100”
- plusz pánt „60”-„80” as ajtólapokhoz
- kiegészítő pánt a falc nélküli ajtóhoz - ajtótokba építve
- zsanérsapka (színek: króm, szatén króm, arany, fekete) – 1 zsanérhoz való készlet
- szellőző bemarás ajtólap alján (csak INTERO)
- falc nélküli ajtólap
- kétszárnyú kivitel
- cylinder betét 31/36 (31/31 falc nélküli ajtók)

Bővebb információ:

132-135. OLDALON

ALAPFELSZERELTSÉG FALCOS AJTÓLAPOKHOZ

- | | |
|--------------|---|
| falcos | <ul style="list-style-type: none"> • zár 72 mm-es lyuktávolsággal, BB, WC (fordítógombbal) vagy cylinderzárral • becsavarós pipapánt 13,5/9 – 2db a „60”-„80” ajtólap méretig, 3db a „90” és „100”-as lapméret esetén |
| falc nélküli | <ul style="list-style-type: none"> • mágneses zár 90 mm-es távolsággal ismétlődő kulcshoz, 95 mm-es véccblokkhoz és 85 mm-es cylinderzárhoz • falc nélküli kivitel esetén rejtett pántok, 3D állítási lehetőséggel, szatén króm színben |

SPECIÁLIS AJTÓKERETEK

- [OB3] blokkok (10 x 60 mm-es vagy 16 x 80 mm-es takaróléc hozzáadható) **123. OLDAL**
- [ORS1] állítható falcoszt ajtószárnyakhoz 60 mm-es lapos ívvel **124. OLDAL**
- [ORS8] állítható falcoszt ajtószárnyakhoz 80 mm-es lapos ívvel **124. OLDAL**
- [ORS7] állítható falc nélküli moduláris ajtószárnyakhoz 60 mm-es lapos ívvel **125. OLDAL**
- [ORS10] állítható falc nélküli moduláris ajtószárnyakhoz 80 mm-es lapos ívvel **125. OLDAL**
- [ORS4] állítható falc nélküli moduláris ajtószárnyakhoz 80 mm-es lapos ívvel **125. OLDAL**
- FIGYELEM: FÉMKERETEK IS KAPHATÓK AZ AJÁNLATBAN **126-127. OLDAL**

ÜVEGEK

az üveg matt oldala a pant felőli oldalon van



hosszabb átfutási idő

hosszabb átfutási idő

DEKOR AJTÓ

KOLLEKCIÓ

Salerno	62
Norma Decor	64
Torino	66
Merano	68
Lido	70
Dolce	72
Strada	74
Sagittarius	76
Gemini	78
Virgo	80
Parma	82
Orso	84
Libra	86
Taurus	86





Salerno 3 falcos B596 furnérral



NÉZZE MEG AZ
ÖSSZESZERELÉSI
VIDEÓKAT
YOUTUBE
CSATORNÁNKON

ELÉRHETŐ AJTÓLAP KIVITELEZÉSI MÓDOK

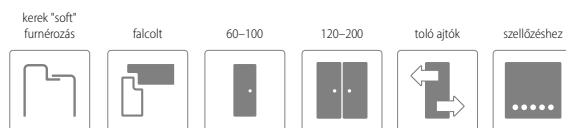

FELÜLETKÉPZÉSEK

ENDURO ..

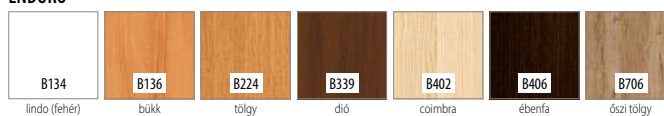

ENDURO 3D ..



— VÍZSZINTES RETEGEZÉS —

ENDURO PLUS ..



ECO-FURNÉR FORTE ...



ECO-FURNÉR CPL ...



LAMINOLACK



AJTÓKERETEK
SZÍNEI



KONSTRUKCIÓ

- 1** keret: MDF lapból készült
- 2** (STANDARD)
kitöltő elemek: papírrács
- 3** (OPCIONÁLIS)
kitöltő elemek: csőfúratos forgácslap
- 4** a kitöltéssel ellátott keretet mindkét oldalról HDF-lapok borítják
- 5** ENDURO fólia vagy ECO-FURNÉR laminált borítással
 - az oldalsó és felső élek fóliával borítottak
 - ajtólapok függőleges élei lekerekítettek (további információ a 120 oldalon)
 - a kétszárnyú ajtólaponak van falca és ellenfalca (további információ a 120 oldalon)
 - egyszárnyú az alábbi szélességtől: "60"- "100" / kétszárnyú az alábbi szélességtől: "120"- "200"

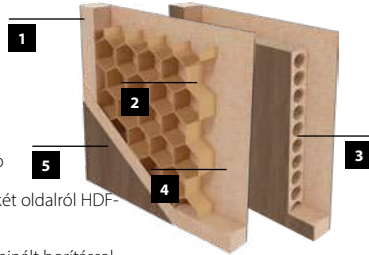

FELÁRAS KIEGÉSZÍTŐK

- kulcslyuk nélküli kivitel felár nélkül
- ajtólap szélesség „100”
- plusz pánt „60”-„80” as ajtólapokhoz
- zsanérsapka (színek: króm, szatén króm, arany, fekete) – 1 zsanérhoz való készlet
- szellőző bemarás ajtólap alján
- PVC szellőző lyukak
- fém szellőző lyuksor, kerek (króm, arany)
- fém szellőző lyuksor, szögletes (króm, nikkelt)
- falc nélküli ajtólap (toló ajtókhöz)
- kétszárnyú kivitel
- cylinder betét 31/36
- kitöltő elemek: csőfúratos forgácslap
- automata küszöbtömítés, szélesség "60"- "100"
- alumínium küszöb, szélesség: "60"- "100"

Bővebb információ:

132–135. OLDALON

STANDARD FELSZERELÉS

- zár 72 mm-es lyuktávolsággal, BB, WC (fordítógombbal) vagy cilinderrzárral
- becsavarós pipapánt 13,5/9 – 2db a „60”-„80” ajtólap méretig, 3db a „90” és „100”-as lapméret esetén

SPECIÁLIS AJTÓKERETEK

- [OB3] blokkok (10 x 60 mm-es vagy 16 x 80 mm-es takaróléc hozzáadható) **123. OLDAL**
- [ORS1] állítható falcozott ajtószárnyakhoz 60 mm-es lapos ívvel **124. OLDAL**
- [ORS8] állítható falcozott ajtószárnyakhoz 80 mm-es lapos ívvel **124. OLDAL**
- FIGYELEM: FÉMKERETEK IS KAPHATÓK AZ AJÁNLATBAN **126–127. OLDAL**

ÜVEGEK

az üveg fényes oldala a pant felőli oldalon van



Norma Decor 1 falcos B134 furnérral



NÉZZE MEG AZ
ÖSSZESZERELÉSI
VIDEÓKAT
YOUTUBE
CSATORNÁNKON

ELÉRHETŐ AJTÓLAP KIVITELEZÉSI MÓDOK

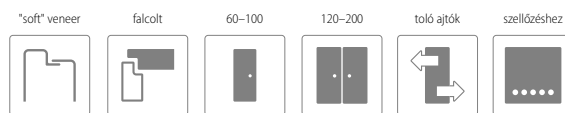

AZ AJTÓLAP FALCOZOTT ÉS NEM FALCOZOTT KIVITELBEN IS KAPHATÓ – INFO. 94., 106. O

FELÜLETKÉPZÉSEK

ENDURO ..							ENDURO 3D ..					— VIZSZINTES RETEGEZÉS —			
B134 lindo (fehér)	B136 bükk	B224 tölgy	B339 dió	B402 coimbra	B406 éberfa	B706 őszi tölgy	B541 nemes tölgy	B597 klasszikus dió	B598 hamvas tölgy	B637 antracit	B639 európai tölgy	B656 olasz tölgy	B657 severo tölgy		
ENDURO PLUS ..						ECO-FURNÉR FORTE ...				E-F CPL ...		LAMINOLACK ÚJ			
B462 cédrus	B587 természetes tölgy	B596 havas tölgy	B705 tavaszi tölgy	B707 téli tölgy	B708 szibériai fenyő	B473 duró dió	B474 eterno tölgy	B476 szürke tölgy	B490 fehér	B742 catania tölgy	B743 narbonne tölgy	B744 flagstaff tölgy	B726 matt fekete	B741 matt grafit	B739 matt fehér



KONSTRUKCIÓ

- 1** keret: MDF lapból készült
- 2** (STANDARD) kitöltő elemek: papírrács
- 3** (OPCIONÁLIS) kitöltő elemek: csőfúratos forgácslap
- 4** a kitöltéssel ellátott keretet mindkét oldalról HDF-lapok borítják
- 5** ENDURO fólia, LAMINOLACK fólia vagy ECO-FURNÉR laminált borítással
 - az oldalsó és felső élek fóliával borítottak
 - ajtólapok függőleges élei lekerekítettek (további információ a 120 oldalon)
 - a kétszárnyú ajtólapokon van falca és ellenfalca (további információ a 120 oldalon)
 - egyszárnyú az alábbi szélességtől: "60"- "100" / kétszárnyú az alábbi szélességtől: "120"- "200"

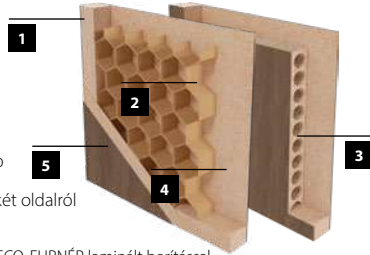

FELÁRAS KIEGÉSZÍTŐK

- kulcslyuk nélküli kivitel felár nélkül
- ajtólap szélesség „100”
- plusz pánt „60”- „80” as ajtólapokhoz
- zsanérsapka (színek: króm, szatén króm, arany, fekete) – 1 zsanérhoz való készlet
- szellőző bemarás ajtólap alján
- PVC szellőző lyukak
- fém szellőző lyukcsor, kerek (króm, arany)
- fém szellőző lyukcsor, szögletes (króm, nikkal)
- falc nélküli ajtólap (toló ajtókhöz)
- kétszárnyú kivitel
- cylinder betét 31/36
- kitöltő elemek: csőfúratos forgácslap
- automata küszöbtömítés, szélesség "60"- "100"
- alumínium küszöb, szélesség "60"- "100"
- szellőző rács

Bővebb információ:

132–135. OLDALON

STANDARD FELSZERELÉS

- zár 72 mm-es lyuktávolsággal, BB, WC (fordítógombbal) vagy cilinderzárral
- becsavarós pipapánt 13,5/9 – 2db a „60”- „80” ajtólap méretig, 3db a „90” és „100”-as lapméret esetén

ÜVEGEK

az üveg fényes oldala a pant felőli oldalon van



SPECIÁLIS AJTÓKERETEK

- [OB3] blokkok (10 x 60 mm-es vagy 16 x 80 mm-es takaróléc hozzáadható) **123. OLDAL**
- [ORS1] állítható falcozott ajtószárnyakhoz 60 mm-es lapos ívvel **124. OLDAL**
- [ORS8] állítható falcozott ajtószárnyakhoz 80 mm-es lapos ívvel **124. OLDAL**
- FIGYELEM: FÉMKERETEK IS KAPHATÓK AZ AJÁNLATBAN **126–127. OLDAL**



Hajóablak NORMA DECOR 6-hoz:
Ezüst és fekete színben kapható, átlátszó vagy szatén üvegezéssel, melyet az ajtólap ára tartalmaz.

Torino 4 falcos B134 fumérral



www.invado.pl



NÉZZE MEG AZ
ÖSSZESZERELÉSI
VIDEÓKAT
YOUTUBE
CSATORNÁNKON

ELÉRHETŐ AJTÓLAP KIVITELEZÉSI MÓDOK



FELÜLETKÉPZÉSEK

ENDURO ..						ENDURO 3D ..						— VÍZSZINTES RETEGEZÉS —		
B134 lindo (fehér)	B136 bükk	B224 tölgy	B339 dió	B402 coimbra	B406 ébenfa	B706 őszi tölgy	B541 nemes tölgy	B597 klasszikus dió	B598 harmas tölgy	B637 antracit	B639 európai tölgy	B656 olasz tölgy	B657 severo tölgy	
ENDURO PLUS ..					ECO-FURNÉR FORTE ...					ECO-FURNÉR CPL ...			LAMINOLACK	
B462 cédrus	B587 természetes tölgy	B596 havasi tölgy	B705 tavaszi tölgy	B707 téli tölgy	B708 szibériai fenyő	B473 duró dió	B474 eterno tölgy	B476 szürke tölgy	B490 fehér	B726 matt fekete	AJTÓKERETEK SZÍNEI			



KONSTRUKCIÓ

- 1** keret: MDF lapból készült
- 2** (STANDARD)
kitöltő elemek: papírrács
- 3** (OPCIONÁLIS)
kitöltő elemek: csőfúratos forgácslap
- 4** a kitöltéssel ellátott keretet mindkét oldalról HDF-lapok borítják
- 5** ENDURO fólia vagy ECO-FURNÉR laminált borítással
 - az oldalsó és felső élek fóliával borítottak
 - ajtólapok függőleges élei lekerekítettek (további információ a 120 oldalon)
 - a kétszárnyú ajtólapokon van falca és ellenfalca (további információ a 120 oldalon)
 - egyszárnyú az alábbi szélességtől: "60"- "100" / kétszárnyú az alábbi szélességtől: "120"- "200"

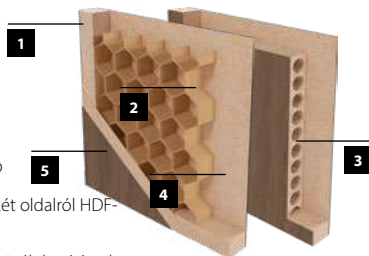

FELÁRAS KIEGÉSZÍTŐK

- kulcslyuk nélküli kivitel felár nélkül
- ajtólap szélesség „100”
- plusz pánt „60”-„80” as ajtólapokhoz
- zsanérsapka (színek: króm, szatén króm, arany, fekete) – 1 zsanérhoz való készlet
- szellőző bemarás ajtólap alján
- PVC szellőző lyukak
- fém szellőző lyuksor, kerek (króm, arany)
- fém szellőző lyuksor, szögletes (króm, nikkelt)
- falc nélküli ajtólap (toló ajtókhöz)
- kétszárnyú kivitel
- cylinder betét 31/36
- kitöltő elemek: csőfúratos forgácslap
- automata küszöbtömítés, szélesség "60"- "100"
- alumínium küszöb, szélesség: "60"- "100"

Bővebb információ:

132–135. OLDALON

STANDARD FELSZERELÉS

- zár 72 mm-es lyuktávolsággal, BB, WC (fordítógombbal) vagy cilinderrzárral
- becsavarós pipapánt 13,5/9 – 2db a „60”-„80” ajtólap méretig, 3db a „90” és „100”-as lapméret esetén

SPECIÁLIS AJTÓKERETEK

- [OB3] blokkok (10 x 60 mm-es vagy 16 x 80 mm-es takaróléc hozzáadható) **123. OLDAL**
- [ORS1] állítható falcozott ajtószárnyakhoz 60 mm-es lapos ívvel **124. OLDAL**
- [ORS8] állítható falcozott ajtószárnyakhoz 80 mm-es lapos ívvel **124. OLDAL**
- FIGYELEM: FÉMKERETEK IS KAPHATÓK AZ AJÁNLATBAN **126–127. OLDAL**

ÜVEGEK

az üveg fényes oldala a pant felőli oldalon van



Merano 3 falcos B339 furnérral



www.invado.pl



NÉZZE MEG AZ
ÖSSZESZERELÉSI
VIDEÓKAT
YOUTUBE
CSATORNÁNKNON

ELÉRHETŐ AJTÓLAP KIVITELEZÉSI MÓDOK

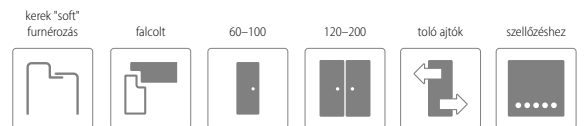

AZ AJTÓLAP FALCOZOTT ÉS NEM FALCOZOTT KIVITELBEN IS KAPHATÓ – INFO. 104. O

FELÜLETKÉPZÉSEK

ENDURO **



ENDURO 3D **



— VÍZSZINTES RETEGEZÉS —

ENDURO PLUS **



ECO-FURNÉR FORTE ***



ECO-FURNÉR CPL ***



LAMINOLACK ****



AJTÓKERETEK
SZÍNEI

Merano 1



Merano 2



Merano 3



Merano 4



Merano 5



KONSTRUKCIÓ

- 1** keret: MDF lapból készült
- 2** (STANDARD)
kitöltő elemek: papírrács
- 3** (OPCIONÁLIS)
kitöltő elemek: csőfúratos forgácslap
- 4** a kitöltéssel ellátott keretet mindkét oldalról HDF-lapok borítják
- 5** ENDURO fólia vagy ECO-FURNÉR laminált borítással
 - az oldalsó és felső élek fóliával borítottak
 - ajtólapok függőleges élei lekerekítettek (további információ a 120 oldalon)
 - a kétszárnyú ajtólapokon van falca és ellenfalca (további információ a 120 oldalon)
 - egyszárnyú az alábbi szélességtől: "60"- "100" / kétszárnyú az alábbi szélességtől: "120"- "200"

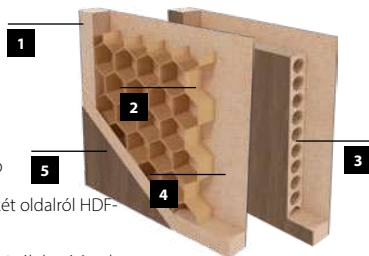

FELÁRAS KIEGÉSZÍTŐK

- kulcslyuk nélküli kivitel felár nélkül
- ajtólap szélesség „100”
- plusz pánt „60”-„80” as ajtólapokhoz
- zsanérsapka (színek: króm, szatén króm, arany, fekete) – 1 zsanérhoz való készlet
- szellőző bevarás ajtólap alján
- PVC szellőző lyukak
- fém szellőző lyuksor, kerek (króm, arany)
- fém szellőző lyuksor, szögletes (króm, nikkelt)
- falc nélküli ajtólap (toló ajtókhöz)
- kétszárnyú kivitel
- cylinder betét 31/36
- kitöltő elemek: csőfúratos forgácslap
- automata küszöbtömítés, szélesség "60"- "100"
- alumínium küszöb, szélesség: "60"- "100"

Bővebb információ:

132–135. OLDALON

STANDARD FELSZERELÉS

- zár 72 mm-es lyuktávolsággal, BB, WC (fordítógombbal) vagy cilinderrzárral
- becsavarós pipapánt 13,5/9 – 2db a „60”-„80” ajtólap méretig, 3db a „90” és „100”-as lapméret esetén

SPECIÁLIS AJTÓKERETEK

- [OB3] blokkok (10 x 60 mm-es vagy 16 x 80 mm-es takaróléc hozzáadható) **123. OLDAL**
- [ORS1] állítható falcozott ajtószárnyakhoz 60 mm-es lapos ível **124. OLDAL**
- [ORS8] állítható falcozott ajtószárnyakhoz 80 mm-es lapos ível **124. OLDAL**
- FIGYELEM: FÉMKERETEK IS KAPHATÓK AZ AJÁNLATBAN **126–127. OLDAL**

ÜVEGEK

az üveg fényes oldala a pant felőli oldalon van



Lido 14 falcos B134 furnérral



www.invado.pl



NÉZZE MEG AZ
ÖSSZESZERELÉSI
VIDEÓKAT
YOUTUBE
CSATORNÁNKNON

ELÉRHETŐ AJTÓLAP KIVITELEZÉSI MÓDOK

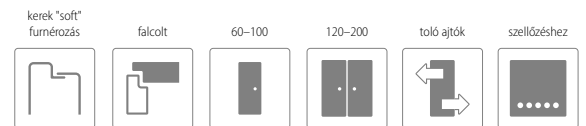

AZ AJTÓLAP FALCOZOTT ÉS NEM FALCOZOTT KIVITELBEN IS KAPHATÓ – INFO. 96., 108. O

FELÜLETKÉPZÉSEK

ENDURO **



ENDURO 3D **



ECO-FURNÉR FORTE ***



ECO-FURNÉR CPL ***



LAMINOLACK ****



— VÍZSZINTES RETEGEZÉS —



AJTÓKERETEK SZÍNEI



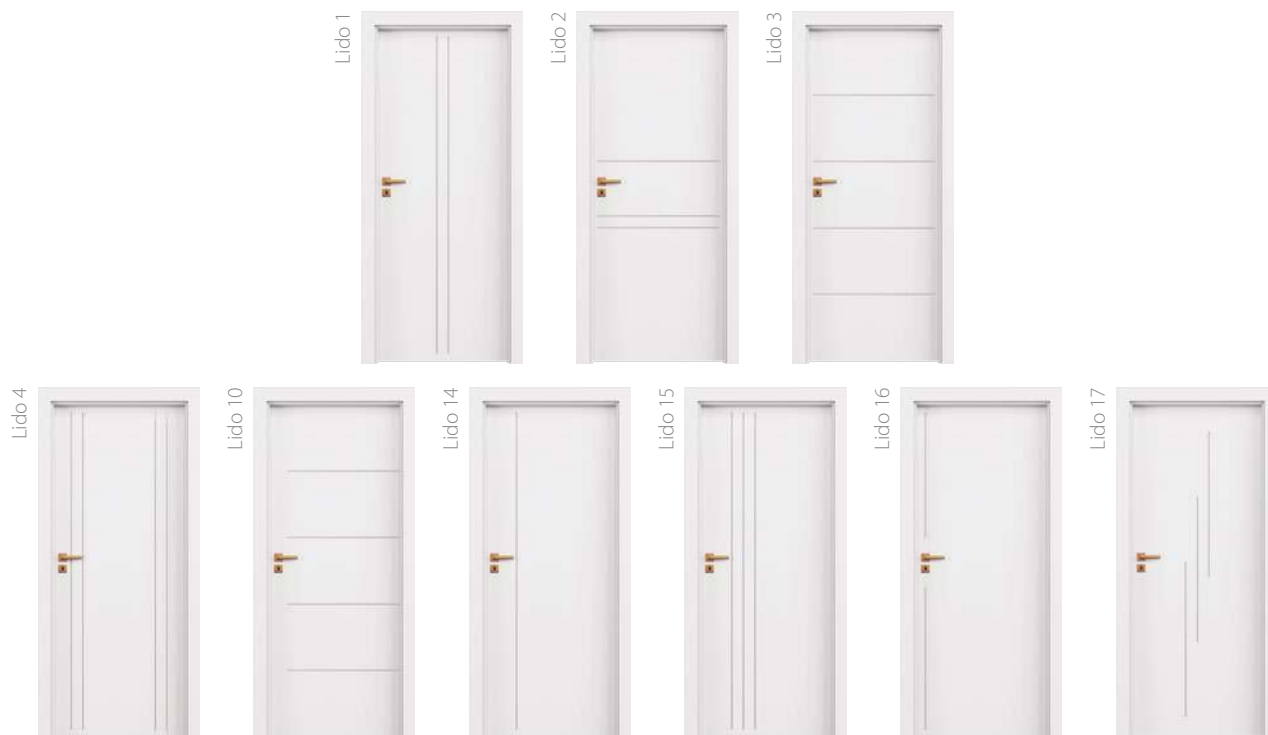

KONSTRUKCIÓ

- 1** keret: MDF lapból készült
- 2** (STANDARD)
kitöltő elemek: csőfúratos forgácslap
- 3** a kitöltéssel ellátott keretet mindkét oldalról HDF-lapok borítják
- 4** ENDURO fólia vagy ECO-FURNÉR laminált borítással
 - ALU csik – 8 mm
 - az oldalsó és felső élek fóliával borítottak
 - ajtólapok függőleges élei lekerekítettek (további információ a 120 oldalon)
 - a kétszárnyú ajtólapokon van falca és ellenfalca (további információ a 120 oldalon)
 - egyszárnyú az alábbi szélességtől: "60"- "100" / kétszárnyú az alábbi szélességtől: "120"- "200"

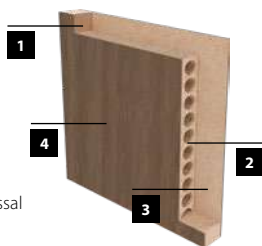

FELÁRAS KIEGÉSZÍTŐK

- kulcslyuk nélküli kivitel felár nélkül
- ajtólap szélesség „100”
- plusz pánt „60”-„80” as ajtólapokhoz
- zsanérsapka (színek: króm, szatén króm, arany, fekete) – 1 zsanérhoz való készlet
- szellőző bemarás ajtólap alján
- PVC szellőző lyukak
- fém szellőző lyuksor, kerek (króm, arany)
- fém szellőző lyuksor, szögletes (króm, nikkelt)
- falc nélküli ajtólap (toló ajtókhöz)
- kétszárnyú kivitel
- cylinder betét 31/36
- kitöltő elemek: csőfúratos forgácslap standard
- automata küszöbtömítés, szélesség "60"- "100"
- alumínium küszöb, szélesség: "60"- "100"

Bővebb információ:

132–135. OLDALON

STANDARD FELSZERELÉS

- zár 72 mm-es lyuktávolsággal, BB, WC (fordítógombbal) vagy cilinderrzárral
- becsavarós pipapánt 13,5/9 – 2db a „60”-„80” ajtólap méretig, 3db a „90” és „100”-as lapméret esetén

SPECIÁLIS AJTÓKERETEK

- [OB3] blokkok (10 x 60 mm-es vagy 16 x 80 mm-es takaróléc hozzáadható) **123. OLDAL**
- [ORS1] állítható falcozott ajtószárnyakhoz 60 mm-es lapos ívvel **124. OLDAL**
- [ORS8] állítható falcozott ajtószárnyakhoz 80 mm-es lapos ívvel **124. OLDAL**
- FIGYELEM: FÉMKERETEK IS KAPHATÓK AZ AJÁNLATBAN **126–127. OLDAL**

Dolce 1 falcos B224 furnérral



www.invado.pl



NÉZZE MEG AZ
ÖSSZESZERELÉSI
VIDEÓKAT
YOUTUBE
CSATORNÁNKON

ELÉRHETŐ AJTÓLAP KIVITELEZÉSI MÓDOK

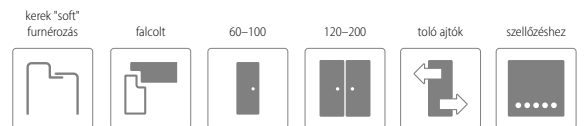

AZ AJTÓLAP FALCOZOTT ÉS NEM FALCOZOTT KIVITELBEN IS KAPHATÓ – INFO. 98. O

FELÜLETKÉPZÉSEK

ENDURO **



ENDURO 3D **

ENDURO PLUS **



ECO-FURNÉR FORTE ***



ECO-FURNÉR CPL ***



LAMINOLACK ****



AJTÓKERETEK
SZÍNEI

Dolce 1



Dolce 2



Dolce 3



KONSTRUKCIÓ

- 1** keret: MDF lapból készült
- 2** (STANDARD)
kitöltő elemek: papírrács
- 3** (OPCIONÁLIS)
kitöltő elemek: csőfuratos forgácslap
- 4** a kitöltéssel ellátott keretet mindkét oldalról HDF-lapok borítják
- 5** ENDURO fólia vagy ECO-FURNÉR laminált borítással
 - az oldalsó és felső élek fóliával borítottak
 - ajtólapok függőleges élei lekerekítettek (további információ a 120 oldalon)
 - a kétszárnyú ajtólapokon van falca és ellenfalca (további információ a 120 oldalon)
 - egyszárnyú az alábbi szélességtől: "60"- "100" / kétszárnyú az alábbi szélességtől: "120"- "200"

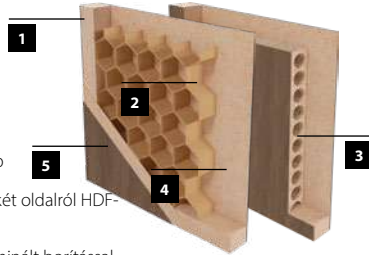

FELÁRAS KIEGÉSZÍTŐK

- kulcslyuk nélküli kivitel felár nélkül
- ajtólap szélesség „100”
- plusz pánt „60”-„80” as ajtólapokhoz
- zsanérsapka (színek: króm, szatén króm, arany, fekete) – 1 zsanérhoz való készlet
- szellőző beáramlás ajtólap alján
- PVC szellőző lyukak
- fém szellőző lyuksor, kerek (króm, arany)
- fém szellőző lyuksor, szögletes (króm, nikkelt)
- falc nélküli ajtólap (toló ajtókhöz)
- kétszárnyú kivitel
- cylinder betét 31/36
- kitöltő elemek: csőfuratos forgácslap
- automata küszöbtömítés, szélesség "60"- "100"
- alumínium küszöb, szélesség: "60"- "100"

Bővebb információ:

132–135. OLDALON

STANDARD FELSZERELÉS

- zár 72 mm-es lyuktávolsággal, BB, WC (fordítógombbal) vagy cilinderrzárral
- becsavarós pipapánt 13,5/9 – 2db a „60”-„80” ajtólap méretig, 3db a „90” és „100”-as lapméret esetén

SPECIÁLIS AJTÓKERETEK

- [OB3] blokkok (10 x 60 mm-es vagy 16 x 80 mm-es takaróléc hozzáadható) **123. OLDAL**
- [ORS1] állítható falcozott ajtószárnyakhoz 60 mm-es lapos ívvel **124. OLDAL**
- [ORS8] állítható falcozott ajtószárnyakhoz 80 mm-es lapos ívvel **124. OLDAL**
- FIGYELEM: FÉMKERETEK IS KAPHATÓK AZ AJÁNLATBAN **126–127. OLDAL**

ÜVEGEK

az üveg fényes oldala a pant felőli oldalon van





NÉZZE MEG AZ
ÖSSZESZERELÉSI
VIDEÓKAT
YOUTUBE
CSATORNÁNKON

ELÉRHETŐ AJTÓLAP KIVITELEZÉSI MÓDOK

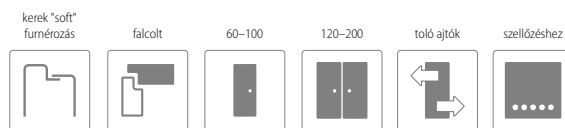

FELÜLETKÉPZÉSEK

ENDURO **



ENDURO PLUS **



ECO-FURNÉR FORTE ***



ECO-FURNÉR CPL ***



LAMINOLACK ****



AJTÓKERETEK
SZÍNEI

Strada 1



Strada 2



Strada 3



KONSTRUKCIÓ

- 1** keret: MDF lapból készült
- 2** (STANDARD)
kitöltő elemek: papírrács
- 3** (OPCIONÁLIS)
kitöltő elemek: csőfúratos forgácslap
- 4** a kitöltéssel ellátott keretet mindkét oldalról HDF-lapok borítják
- 5** ENDURO fólia vagy ECO-FURNÉR laminált borítással
 - az oldalsó és felső élek fóliával borítottak
 - ajtólapok függőleges élei lekerekítettek (további információ a 120 oldalon)
 - a kétszárnyú ajtólapokon van falca és ellenfalca (további információ a 120 oldalon)
 - egyszárnyú az alábbi szélességtől: "60"- "100" / kétszárnyú az alábbi szélességtől: "120"- "200"

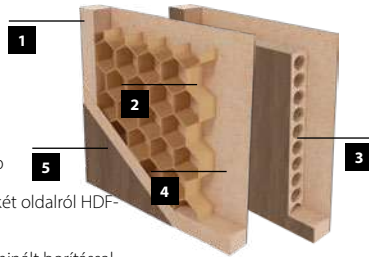

FELÁRAS KIEGÉSZÍTŐK

- kulcslyuk nélküli kivitel felár nélkül
- ajtólap szélesség „100”
- plusz pánt „60”-„80” as ajtólapokhoz
- zsanérsapka (színek: króm, szatén króm, arany, fekete) – 1 zsanérhoz való készlet
- szellőző bemarás ajtólap alján
- PVC szellőző lyukak
- fém szellőző lyuksor, kerek (króm, arany)
- fém szellőző lyuksor, szögletes (króm, nikkelt)
- falc nélküli ajtólap (toló ajtókhöz)
- kétszárnyú kivitel
- cylinder betét 31/36
- kitöltő elemek: csőfúratos forgácslap
- automata küszöbtömítés, szélesség "60"- "100"
- alumínium küszöb, szélesség: "60"- "100"

Bővebb információ:

132–135. OLDALON

STANDARD FELSZERELÉS

- zár 72 mm-es lyuktávolsággal, BB, WC (fordítógombbal) vagy cilinderrzárral
- becsavarós pipapánt 13,5/9 – 2db a „60”-„80” ajtólap méretig, 3db a „90” és „100”-as lapméret esetén

SPECIÁLIS AJTÓKERETEK

- [OB3] blokkok (10 x 60 mm-es vagy 16 x 80 mm-es takaróléc hozzáadható) **123. OLDAL**
- [ORS1] állítható falcozott ajtószárnyakhoz 60 mm-es lapos ívvel **124. OLDAL**
- [ORS8] állítható falcozott ajtószárnyakhoz 80 mm-es lapos ívvel **124. OLDAL**
- FIGYELEM: FÉMKERETEK IS KAPHATÓK AZ AJÁNLATBAN **126–127. OLDAL**

ÜVEGEK

az üveg fényes oldala a pant felőli oldalon van





www.invadopl



NÉZZE MEG AZ
ÖSSZESZERELÉSI
VIDEÓKAT
YOUTUBE
CSATORNÁNKNON

ELÉRHETŐ AJTÓLAP KIVITELEZÉSI MÓDOK



FELÜLETKÉPZÉSEK

ENDURO ..



KÉTIRÁNYÚ
RÉTEGZÉS

ENDURO 3D ..

ENDURO PLUS ..



ECO-FURNÉR FORTE ...



ECO-FURNÉR CPL ...



LAMINOLACK



AJTÓKERETEK
SZÍNEI

Sagittarius 1



Sagittarius 2



Sagittarius 3



KONSTRUKCIÓ

- 1** keret: MDF lapból készült
- 2** (STANDARD)
kitöltő elemek: papírrács
- 3** (OPCIONÁLIS)
kitöltő elemek: csőfúratos forgácslap
- 4** a kitöltéssel ellátott keretet mindkét oldalról HDF-lapok borítják
- 5** ENDURO fólia vagy ECO-FURNÉR laminált borítással
 - az oldalsó és felső élek fóliával borítottak
 - ajtólapok függőleges élei lekerekítettek (további információ a 120 oldalon)
 - a kétszárnyú ajtólapokon van falca és ellenfalca (további információ a 120 oldalon)
 - egyszárnyú az alábbi szélességtől: "60"- "100" / kétszárnyú az alábbi szélességtől: "120"- "200"

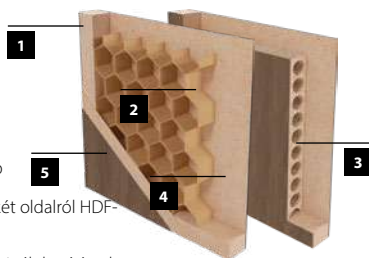

FELÁRAS KIEGÉSZÍTŐK

- kulcslyuk nélküli kivitel felár nélkül
- ajtólap szélesség „100”
- plusz pánt „60”-„80” as ajtólapokhoz
- zsanérsapka (színek: króm, szatén króm, arany, fekete) – 1 zsanérhoz való készlet
- szellőző bemarás ajtólap alján
- PVC szellőző lyukak
- fém szellőző lyuksor, kerek (króm, arany)
- fém szellőző lyuksor, szögletes (króm, nikkelt)
- falc nélküli ajtólap (toló ajtókhöz)
- kétszárnyú kivitel
- cylinder betét 31/36
- kitöltő elemek: csőfúratos forgácslap
- automata küszöbtömítés, szélesség "60"- "100"
- alumínium küszöb, szélesség: "60"- "100"

Bővebb információ:

132–135. OLDALON

STANDARD FELSZERELÉS

- zár 72 mm-es lyuktávolsággal, BB, WC (fordítógombbal) vagy cilinderrzárral
- becsavarós pipapánt 13,5/9 – 2db a „60”-„80” ajtólap méretig, 3db a „90” és „100”-as lapméret esetén

SPECIÁLIS AJTÓKERETEK

- [OB3] blokkok (10 x 60 mm-es vagy 16 x 80 mm-es takaróléc hozzáadható) **123. OLDAL**
- [ORS1] állítható falcozott ajtószárnyakhoz 60 mm-es lapos ívvel **124. OLDAL**
- [ORS8] állítható falcozott ajtószárnyakhoz 80 mm-es lapos ívvel **124. OLDAL**
- FIGYELEM: FÉMKERETEK IS KAPHATÓK AZ AJÁNLATBAN **126–127. OLDAL**

ÜVEGEK

az üveg fényes oldala a pant felőli oldalon van





NÉZZE MEG AZ
ÖSSZESZERELÉSI
VIDEÓKAT
YOUTUBE
CSATORNÁNKON

ELÉRHETŐ AJTÓLAP KIVITELEZÉSI MÓDOK

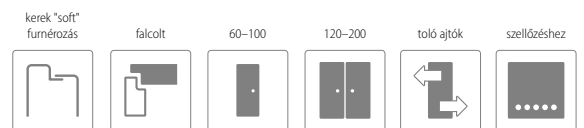

FELÜLETKÉPZÉSEK



Gemini 1



Gemini 2



Gemini 3



KONSTRUKCIÓ

- 1** keret: MDF lapból készült
- 2** (STANDARD)
kitöltő elemek: papírrács
- 3** (OPCIONÁLIS)
kitöltő elemek: csőfúratos forgácslap
- 4** a kitöltéssel ellátott keretet mindkét oldalról HDF-lapok borítják
- 5** ENDURO fólia vagy ECO-FURNÉR laminált borítással
 - az oldalsó és felső élek fóliával borítottak
 - ajtólapok függőleges élei lekerekítettek (további információ a 120 oldalon)
 - a kétszárnyú ajtólapokon van falca és ellenfalca (további információ a 120 oldalon)
 - egyszárnyú az alábbi szélességtől: "60"- "100" / kétszárnyú az alábbi szélességtől: "120"- "200"

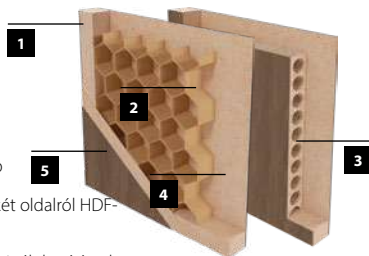

FELÁRAS KIEGÉSZÍTŐK

- kulcslyuk nélküli kivitel felár nélkül
- ajtólap szélesség „100”
- plusz pánt „60”-„80” as ajtólapokhoz
- zsanérsapka (színek: króm, szatén króm, arany, fekete) – 1 zsanérhoz való készlet
- szellőző bemarás ajtólap alján
- PVC szellőző lyukak
- fém szellőző lyuksor, kerek (króm, arany)
- fém szellőző lyuksor, szögletes (króm, nikkelt)
- falc nélküli ajtólap (toló ajtókhöz)
- kétszárnyú kivitel
- cylinder betét 31/36
- kitöltő elemek: csőfúratos forgácslap
- automata küszöbtömítés, szélesség "60"- "100"
- alumínium küszöb, szélesség: "60"- "100"

Bővebb információ:

132–135. OLDALON

STANDARD FELSZERELÉS

- zár 72 mm-es lyuktávolsággal, BB, WC (fordítógombbal) vagy cilinderrzárral
- becsavarós pipapánt 13,5/9 – 2db a „60”-„80” ajtólap méretig, 3db a „90” és „100”-as lapméret esetén

SPECIÁLIS AJTÓKERETEK

- [OB3] blokkok (10 x 60 mm-es vagy 16 x 80 mm-es takaróléc hozzáadható) **123. OLDAL**
- [ORS1] állítható falcozott ajtószárnyakhoz 60 mm-es lapos ívvel **124. OLDAL**
- [ORS8] állítható falcozott ajtószárnyakhoz 80 mm-es lapos ívvel **124. OLDAL**
- FIGYELEM: FÉMKERETEK IS KAPHATÓK AZ AJÁNLATBAN **126–127. OLDAL**

ÜVEGEK

az üveg fényes oldala a pant felőli oldalon van



Virgo 1 falcos B639 furnérral



NÉZZE MEG AZ
ÖSSZESZERELÉSI
VIDEÓKAT
YOUTUBE
CSATORNÁNKNON

ELÉRHETŐ AJTÓLAP KIVITELEZÉSI MÓDOK



AZ AJTÓLAP FALCOZOTT ÉS NEM FALCOZOTT KIVITELBEN IS KAPHATÓ – INFO. 100. 0

FELÜLETKÉPZÉSEK



Virgo 1



Virgo 2



Virgo 3



KONSTRUKCIÓ

- 1** keret: MDF lapból készült
- 2** (STANDARD)
kitöltő elemek: papírrács
- 3** (OPCIONÁLIS)
kitöltő elemek: csőfúratos forgácslap
- 4** a kitöltéssel ellátott keretet mindkét oldalról HDF-lapok borítják
- 5** ENDURO fólia vagy ECO-FURNÉR laminált borítással
 - az oldalsó és felső élek fóliával borítottak
 - ajtólapok függőleges élei lekerekítettek (további információ a 120 oldalon)
 - a kétszárnyú ajtólapokon van falca és ellenfalca (további információ a 120 oldalon)
 - egyszárnyú az alábbi szélességtől: "60"- "100" / kétszárnyú az alábbi szélességtől: "120"- "200"

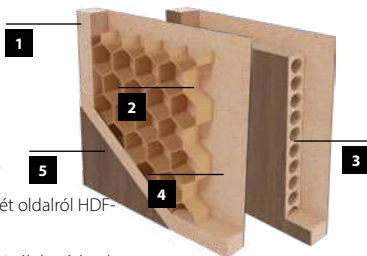

FELÁRAS KIEGÉSZÍTŐK

- kulcslyuk nélküli kivitel felár nélkül
- ajtólap szélesség „100”
- plusz pánt „60”-„80” as ajtólapokhoz
- zsanérsapka (színek: króm, szatén króm, arany, fekete) – 1 zsanérhoz való készlet
- szellőző beáramlás ajtólap alján
- PVC szellőző lyukak
- fém szellőző lyuksor, kerek (króm, arany)
- fém szellőző lyuksor, szögletes (króm, nikkelt)
- falc nélküli ajtólap (toló ajtókhöz)
- kétszárnyú kivitel
- cylinder betét 31/36
- kitöltő elemek: csőfúratos forgácslap
- automata küszöbtömítés, szélesség "60"- "100"
- alumínium küszöb, szélesség: "60"- "100"

Bővebb információ:

132–135. OLDALON

STANDARD FELSZERELÉS

- zár 72 mm-es lyuktávolsággal, BB, WC (fordítógombbal) vagy cilinderrzárral
- becsavarós pipapánt 13,5/9 – 2db a „60”-„80” ajtólap méretig, 3db a „90” és „100”-as lapméret esetén

SPECIÁLIS AJTÓKERETEK

- [OB3] blokkok (10 x 60 mm-es vagy 16 x 80 mm-es takaróléc hozzáadható) **123. OLDAL**
- [ORS1] állítható falcozott ajtószárnyakhoz 60 mm-es lapos ívvel **124. OLDAL**
- [ORS8] állítható falcozott ajtószárnyakhoz 80 mm-es lapos ívvel **124. OLDAL**
- FIGYELEM: FÉMKERETEK IS KAPHATÓK AZ AJÁNLATBAN **126–127. OLDAL**

ÜVEGEK

az üveg fényes oldala a pant felőli oldalon van





Parma 2 falcos B707 furnérral
Ajtó tok B726 furnérral



NÉZZE MEG AZ
ÖSSZESZERELÉSI
VIDEÓKAT
YOUTUBE
CSATORNÁNKNON

ELÉRHETŐ AJTÓLAP KIVITELEZÉSI MÓDOK

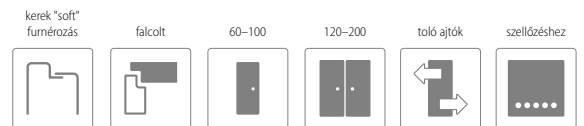

FELÜLETKÉPZÉSEK

ENDURO ..							KÉTIRÁNYÚ RETEGZÉS	ENDURO 3D ..					— VÍZSZINTES RETEGZÉS —		
B134 lindo (fehér)	B136 bükk	B224 tölgy	B339 dió	B402 coimbra	B406 ébenfa	B706 őszi tölgy	B288 gesztenye	B541 nemes tölgy	B597 klasszikus dió	B598 hamvas tölgy	B637 ántracit	B639 európai tölgy	B656 olasz tölgy	B657 severo tölgy	
ENDURO PLUS ..						ECO-FURNÉR FORTE ...				ECO-FURNÉR CPL ...		LAMINOLACK			
B462 cédrus	B587 természetes tölgy	B596 havasi tölgy	B705 tavaszi tölgy	B707 téli tölgy	B708 szibériai fenyő	B473 duró dió	B474 eterno tölgy	B476 szürke tölgy	B490 fehér	B726 matt fekete	AJTÓKERETEK SZÍNEI				

Parma 1



Parma 2



Parma 3



KONSTRUKCIÓ

- 1** keret: MDF lapból készült
- 2** (STANDARD)
kitöltő elemek: papírrács
- 3** (OPCIONÁLIS)
kitöltő elemek: csőfúratos forgácslap
- 4** a kitöltéssel ellátott keretet mindkét oldalról HDF-lapok borítják
- 5** ENDURO fólia vagy ECO-FURNÉR laminált borítással
 - az oldalsó és felső élek fóliával borítottak
 - ajtólapok függőleges élei lekerekítettek (további információ a 120 oldalon)
 - a kétszárnyú ajtólapokon van falca és ellenfalca (további információ a 120 oldalon)
 - egyszárnyú az alábbi szélességtől: "60"- "100" / kétszárnyú az alábbi szélességtől: "120"- "200"

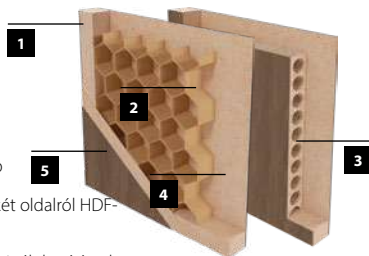

FELÁRAS KIEGÉSZÍTŐK

- kulcslyuk nélküli kivitel felár nélkül
- ajtólap szélesség „100”
- plusz pánt „60”-„80” as ajtólapokhoz
- zsanérsapka (színek: króm, szatén króm, arany, fekete) – 1 zsanérhoz való készlet
- szellőző bevarás ajtólap alján
- PVC szellőző lyukak
- fém szellőző lyuksor, kerek (króm, arany)
- fém szellőző lyuksor, szögletes (króm, nikkal)
- falc nélküli ajtólap (toló ajtókhöz)
- kétszárnyú kivitel
- cylinder betét 31/36
- kitöltő elemek: csőfúratos forgácslap
- automata küszöbtömítés, szélesség "60"- "100"
- alumínium küszöb, szélesség: "60"- "100"

Bővebb információ:

132–135. OLDALON

STANDARD FELSZERELÉS

- zár 72 mm-es lyuktávolsággal, BB, WC (fordítógombbal) vagy cilinderrzárral
- becsavarós pipapánt 13,5/9 – 2db a „60”-„80” ajtólap méretig, 3db a „90” és „100”-as lapméret esetén

SPECIÁLIS AJTÓKERETEK

- [OB3] blokkok (10 x 60 mm-es vagy 16 x 80 mm-es takaróléc hozzáadható) **123. OLDAL**
- [ORS1] állítható falcozott ajtószárnyakhoz 60 mm-es lapos ívvel **124. OLDAL**
- [ORS8] állítható falcozott ajtószárnyakhoz 80 mm-es lapos ívvel **124. OLDAL**
- FIGYELEM: FÉMKERETEK IS KAPHATÓK AZ AJÁNLATBAN **126–127. OLDAL**

ÜVEGEK

az üveg fényes oldala a pant felőli oldalon van



Orso 3 falcos B541 furnérral



www.invadopl



NÉZZE MEG AZ
ÖSSZESZERELÉSI
VIDEÓKAT
YOUTUBE
CSATORNÁNKON

ELÉRHETŐ AJTÓLAP KIVITELEZÉSI MÓDOK



AZ AJTÓLAP FALCOZOTT ÉS NEM FALCOZOTT KIVITELBEN IS KAPHATÓ – INFO. 102. O

FELÜLETKÉPZÉSEK

ENDURO ..						ENDURO 3D ..						VIZZINTES RETEGEZÉS		
ENDURO PLUS ..	ECO-FURNÉR FORTE ...					ECO-FURNÉR CPL ...					LAMINOLACK			
AJTÓKERETEK SZÍNEI														

Orso 1



Orso 2



Orso 3



Orso 4



Orso 5



KONSTRUKCIÓ

- 1** keret: MDF lapból készült
- 2** (STANDARD)
kitöltő elemek: papírrács
- 3** (OPCIONÁLIS)
kitöltő elemek: csőfúratos forgácslap
- 4** a kitöltéssel ellátott keretet mindkét oldalról HDF-lapok borítják
- 5** ENDURO fólia vagy ECO-FURNÉR laminált borítással
 - az oldalsó és felső élek fóliával borítottak
 - ajtólapok függőleges élei lekerekítettek (további információ a 120 oldalon)
 - a kétszárnyú ajtólapokon van falca és ellenfalca (további információ a 120 oldalon)
 - egyszárnyú az alábbi szélességtől: "60"- "100" / kétszárnyú az alábbi szélességtől: "120"- "200"

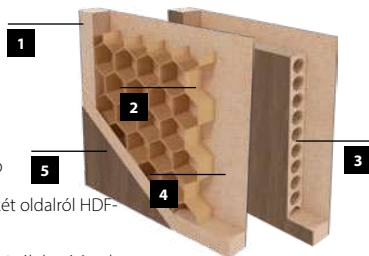

FELÁRAS KIEGÉSZÍTŐK

- kulcslyuk nélküli kivitel felár nélkül
- ajtólap szélesség „100”
- plusz pánt „60”-„80” as ajtólapokhoz
- zsanérsapka (színek: króm, szatén króm, arany, fekete) – 1 zsanérhoz való készlet
- szellőző bemarás ajtólap alján
- PVC szellőző lyukak
- fém szellőző lyuksor, kerek (króm, arany)
- fém szellőző lyuksor, szögletes (króm, nikkelt)
- falc nélküli ajtólap (toló ajtókhöz)
- kétszárnyú kivitel
- cylinder betét 31/36
- kitöltő elemek: csőfúratos forgácslap
- automata küszöbtömítés, szélesség "60"- "100"
- alumínium küszöb, szélesség: "60"- "100"

Bővebb információ:

132–135. OLDALON

STANDARD FELSZERELÉS

- zár 72 mm-es lyuktávolsággal, BB, WC (fordítógombbal) vagy cilinderrzárral
- becsavarós pipapánt 13,5/9 – 2db a „60”-„80” ajtólap méretig, 3db a „90” és „100”-as lapméret esetén

SPECIÁLIS AJTÓKERETEK

- [OB3] blokkok (10 x 60 mm-es vagy 16 x 80 mm-es takaróléc hozzáadható) **123. OLDAL**
- [ORS1] állítható falozott ajtószárnyakhoz 60 mm-es lapos ívvel **124. OLDAL**
- [ORS8] állítható falozott ajtószárnyakhoz 80 mm-es lapos ívvel **124. OLDAL**
- FIGYELEM: FÉMKERETEK IS KAPHATÓK AZ AJÁNLATBAN **126–127. OLDAL**

ÜVEGEK

az üveg fényes oldala a pant felőli oldalon van



Libra falcos B637 furnérral



www.invado.pl



NÉZZE MEG AZ
ÖSSZESZERELÉSI
VIDEÓKAT
YOUTUBE
CSATORNÁNKNON

ELÉRHETŐ AJTÓLAP KIVITELEZÉSI MÓDOK

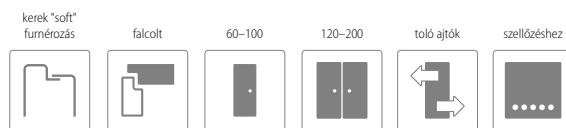

FELÜLETKÉPZÉSEK

ENDURO **										KÉTIRÁNYÚ RÉTEGZÉS				ENDURO 3D **			VIZSZINTES RÉTEGZÉS		
B134	B136	B224	B339	B402	B406	B706	B288	B541	B597	B598	B637	B639	B656	B657					
lindo (fehér)	bükk	tölgy	dió	coimbra	ébenfa	őszi tölgy	gesztenye	nemes tölgy	klasszikus dió	hamvas tölgy	antracit	európai tölgy	olasz tölgy	severo tölgy					
ENDURO PLUS **										ECO-FURNÉR FORTE ***					ECO-FURNÉR CPL ***		LAMINOLACK ****		
B462	B587	B596	B705	B707	B708	B473	B474	B476	B490			B726							
cédrus	természetes tölgy	havas tölgy	tavaszi tölgy	téli tölgy	szibériai fenyő	duró dió	eterno tölgy	szürke tölgy	fehér			matt fekete							



Libra



Taurus

TAURUS AJTÓK CSAK KÉTIRÁNYÚ FÓLIÁVAL KAPHATÓK, GESZTENYE B288

KONSTRUKCIÓ

- 1** keret: MDF lapból készült
- 2** (STANDARD)
kitöltő elemek: papírrács
- 3** (OPCIONÁLIS)
kitöltő elemek: csőfúratos forgácslap
- 4** a kitöltéssel ellátott keretet mindkét oldalról HDF-lapok borítják
- 5** ENDURO fólia vagy ECO-FURNÉR laminált borítással
 - az oldalsó és felső élek fóliával borítottak
 - ajtólapok függőleges élei lekerekítettek (további információ a 120 oldalon)
 - a kétszárnyú ajtólapokon van falca és ellenfalca (további információ a 120 oldalon)
 - egyszárnyú az alábbi szélességtől: "60"- "100" / kétszárnyú az alábbi szélességtől: "120"- "200"

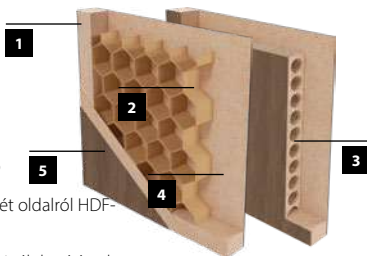

FELÁRAS KIEGÉSZÍTŐK

- kulcslyuk nélküli kivitel felár nélkül
- ajtólap szélesség „100”
- plusz pánt „60”-„80” as ajtólapokhoz
- zsanérsapka (színek: króm, szatén króm, arany, fekete) – 1 zsanérhoz való készlet
- szellőző bemarás ajtólap alján
- PVC szellőző lyukak
- fém szellőző lyuksor, kerek (króm, arany)
- fém szellőző lyuksor, szögletes (króm, nikkelt)
- falc nélküli ajtólap (toló ajtókhoz)
- kétszárnyú kivitel
- cylinder betét 31/36
- kitöltő elemek: csőfúratos forgácslap
- automata küszöbtömítés, szélesség "60"- "100"
- alumínium küszöb, szélesség: "60"- "100"

Bővebb információ:

132–135. OLDALON

STANDARD FELSZERELÉS

- zár 72 mm-es lyuktávolsággal, BB, WC (fordítógombbal) vagy cilinderrzárral
- becsavarós pipapánt 13,5/9 – 2db a „60”-„80” ajtólap méretig, 3db a „90” és „100”-as lapméret esetén

SPECIÁLIS AJTÓKERETEK

- [OB3] blokkok (10 x 60 mm-es vagy 16 x 80 mm-es takaróléc hozzáadható) **123. OLDAL**
- [ORS1] állítható falcozott ajtószárnyakhoz 60 mm-es lapos ívvel **124. OLDAL**
- [ORS8] állítható falcozott ajtószárnyakhoz 80 mm-es lapos ívvel **124. OLDAL**
- FIGYELEM: FÉMKERETEK IS KAPHATÓK AZ AJÁNLATBAN **126–127. OLDAL**

ÜVEGEK

az üveg fényes oldala a pant felőli oldalon van



MODERN ÉS OPTIMO

LINE

A piac és a legigényesebb vásárlók igényeire reagálva bemutatunk 8 ajtómodellt, melyek szögletes élfólizázott (90°) technológiával - **CUT EDGE** - készülnek.

A **MODERN LINE** kollekción az alapkínálat színeiből gondosan válogatott színekben elérhető, ennek köszönhetően az ajtók beleillenek az őket körülvevő térbe.

Az **OPTIMO LINE** kollekción az új, egyedi színeken túl az ajtólap színétől eltérő élzárásra is lehetőséget ad.





Falc nélküli Belgatto 9 B706 furnérral
Ajtó tok B726 furnérral



www.inva.do.pl



NÉZZE MEG AZ
ÖSSZESZERELÉSI
VIDEÓKAT
YOUTUBE
CSATORNÁNKKON

ELÉRHETŐ AJTÓLAP KIVITELEZÉSI MÓDOK

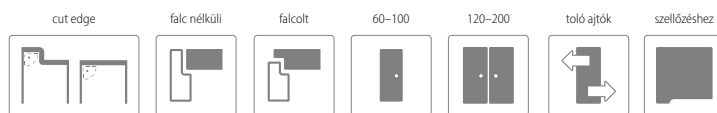

FELÜLETKÉPZÉSEK

ENDURO ..

ENDURO 3D ..



LAMINOLACK

AJTÓKERETEK
SZÍNEI



matt fekete





CSAK EGYSZÁRNYÚ AJTÓKÉNT KAPHATÓ

KONSTRUKCIÓ

- 1** keret: MDF lapból készült
- 2** (STANDARD) kiegészítő elemek: papírrács
- 3** (OPCIONÁLIS) kiegészítő elemek: csőfúratos forgácslap
- 4** a kiegészítéssel ellátott keretet mindkét oldalról HDF-lapok borítják
- 5** felület ENDURO
 - az oldalsó és felső élék fóliával borítottak
 - szárny szegély színe (STANDARD) vagy matt fekete (OPCIONÁLIS)
 - sarkos élképzésű (90°) ajtólap (további információ a 120 oldalon)
 - a kétszárnyú ajtólapokon van falca és ellenfalca (további információ a 120 oldalon)
 - egyszárnyú az alábbi szélességtől: "60"- "100" kétszárnyú az alábbi szélességtől: "120"- "200"
 - fekete "U" marás 8 mm széles

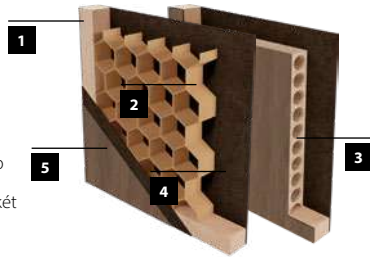

FELÁRAS KIEGÉSZÍTŐK

- kulcslyuk nélküli kivitel felár nélkül
 - ajtólap szélesség „100”
 - falc nélküli ajtólap
 - falc nélküli ajtólap (toló ajtókhöz)
 - kétszárnyú kivitel (válogatott modelleket)
 - kiegészítő elemek: csőfúratos forgácslap
 - automata küszöbtömítés, szélesség "60"- "100"
 - alumínium küszöb, szélesség: "60"- "100"
- | | |
|--------------|---|
| falcot | • cilinder betét 31/36 |
| | • plusz pánt „60”- „80” as ajtólapokhoz |
| falc nélküli | • zsanérsapka (színek: króm, szatén króm, arany, fekete) – 1 zsanérhoz való készlet |
| | • kiegészítő pánt – ajtótkba építve |
| | • cilinder betét 31/31 |
- megerősítés ajtócsukóhoz
 - szellőző bemarás ajtólap alján
 - matt fekete ajtólap élzárás (falcot vagy falc nélküli)

BŐVEBB INFORMÁCIÓ:

132-135. OLDALON

ALAPFELSZERELTSÉG FALCOS AJTÓLAPOKHOZ

- | | |
|--------------|---|
| falcot | <ul style="list-style-type: none"> • zár 72 mm-es lyuktávolsággal, BB, WC (fordítógombbal) vagy cilinderzárral • becsavarós pipapánt 13,5/9 – 2db a „60”- „80” ajtólap méretig, 3db a „90” és „100”-as lapméret esetén |
| falc nélküli | <ul style="list-style-type: none"> • mágneses zár 90 mm-es távolsággal ismétlődő kulcsához, 95 mm-es vécblokkhoz és 85 mm-es cilinderzárhoz • falc nélküli kivitel esetén rejtett pántok, 3D állítási lehetőséggel, szatén króm színben |

SPECIÁLIS AJTÓKERETEK

- [OB3] blokkok (10 x 60 mm-es vagy 16 x 80 mm-es takaróléc hozzáadható) **123. OLDAL**
- [ORS1] állítható falcozott ajtószárnyakhoz 60 mm-es lapos ível **124. OLDAL**
- [ORS8] állítható falcozott ajtószárnyakhoz 80 mm-es lapos ível **124. OLDAL**
- [ORS7] állítható falc nélküli moduláris ajtószárnyakhoz 60 mm-es lapos ível **125. OLDAL**
- [ORS10] állítható falc nélküli moduláris ajtószárnyakhoz 80 mm-es lapos ível **125. OLDAL**
- [ORS4] állítható falc nélküli moduláris ajtószárnyakhoz 80 mm-es lapos ível **125. OLDAL**
- FIGYELEM: FÉMKERETEK IS KAPHATÓK AZ AJÁNLATBAN **126-127. OLDAL**

CRAFT-DESIGN

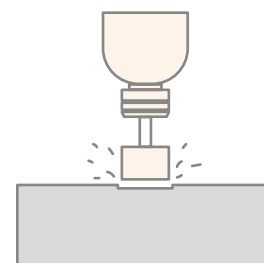

Falc nélküli Decorato 13 B134 furnérral

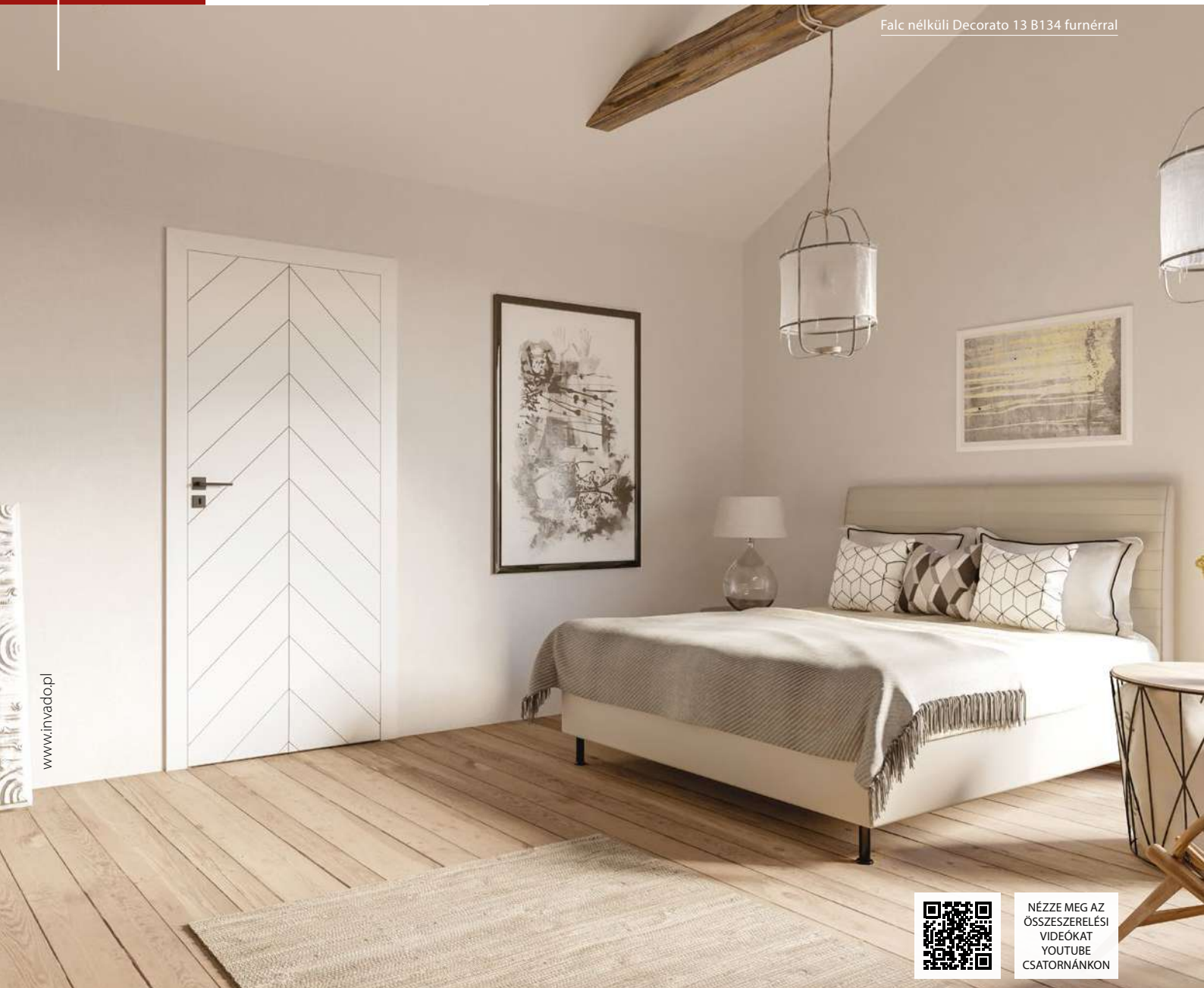

www.invadopl



NÉZZE MEG AZ
ÖSSZESZERELÉSI
VIDEÓKAT
YOUTUBE
CSATORNÁNKON

ELÉRHETŐ AJTÓLAP KIVITELEZÉSI MÓDOK

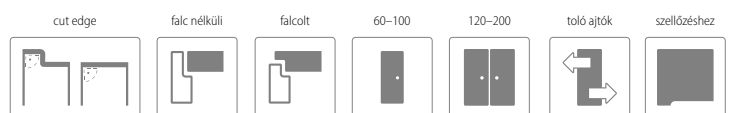

FELÜLETKÉPZÉSEK

ENDURO **



B134

lindo (fehér)



B706

ősi tölgy



B639

európai tölgy

LAMINOLACK ****

AJTÓKERETEK
SZÍNEI



B726

matt fekete



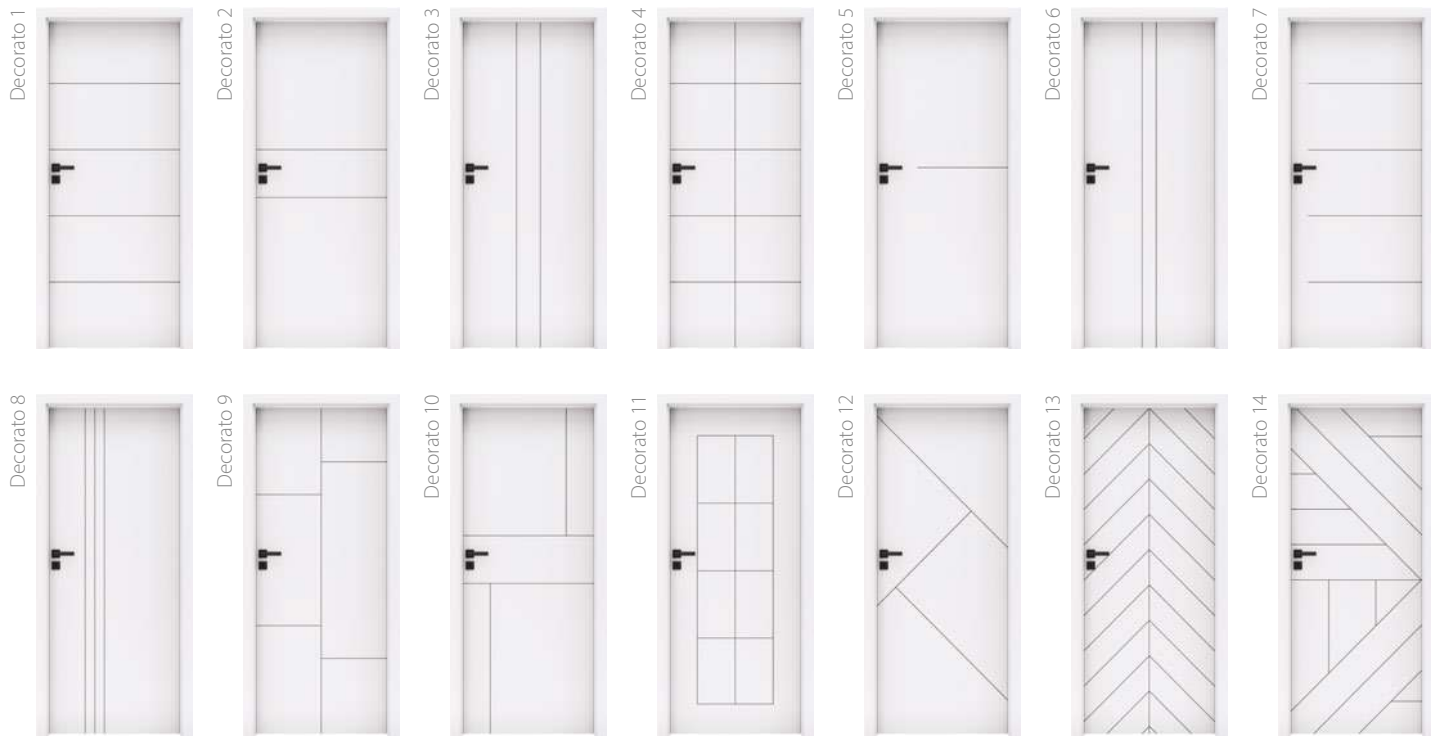

CSAK EGYSZÁRNYÚ AJTÓKÉNT KAPHATÓ

KONSTRUKCIÓ

- 1** keret: MDF lapból készült
- 2 (STANDARD)** kitöltő elemek: papírrács
- 3 (OPCIONÁLIS)** kitöltő elemek: csőfúratos forgácslap
- 4** a kitöltéssel ellátott keretet mindkét oldalról HDF-lapok borítják
- 5** felület ENDURO
 - az oldalsó és felső élek fóliával borítottak
 - szárny szegély színe **(STANDARD)** vagy matt fekete **(OPCIONÁLIS)**
 - sarkos élképzésű (90°) ajtólap (további információ a 120 oldalon)
 - a kétszárnyú ajtólapokon van falca és ellenfalca (további információ a 120 oldalon)
 - egyszárnyú az alábbi szélességtől: "60"- "100" kétszárnyú az alábbi szélességtől: "120"- "200"
 - fekete "V" marás 3 mm széles

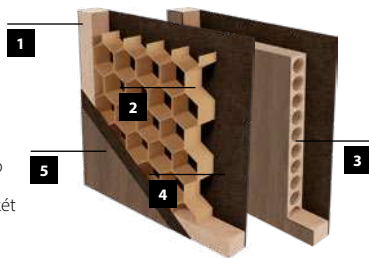

FELÁRAS KIEGÉSZÍTŐK

- kulcslyuk nélküli kivitel felár nélkül
 - ajtólap szélesség „100”
 - falc nélküli ajtólap
 - falc nélküli ajtólap (toló ajtókhöz)
 - kétszárnyú kivitel (válogatott modelleket)
 - kitöltő elemek: csőfúratos forgácslap
 - automata küszöbtömítés, szélesség "60"- "100"
 - alumínium küszöb, szélesség: "60"- "100"
- | | |
|--------------|---|
| falcolt | • cilinder betét 31/36 |
| | • plusz pánt „60”- „80” as ajtólapokhoz |
| falc nélküli | • zsanérsapka (színek: króm, szatén króm, arany, fekete) – 1 zsanérhoz való készlet |
| | • kiegészítő pánt – ajtótokba építve |
| | • cilinder betét 31/31 |
- megerősítés ajtócsukóhoz
 - szellőző bemarás ajtólap alján
 - matt fekete ajtólap élzárás (falcolt vagy falc nélküli)

BŐVEBB INFORMÁCIÓ:

132-135. OLDALON

ALAPFELSZERELTSÉG FALCOS AJTÓLAPOKHOZ

- | | |
|--------------|--|
| falcolt | <ul style="list-style-type: none"> • zár 72 mm-es lyuktávolsággal, BB, WC (fordítógombbal) vagy cilinderzárral • becsavarós pipapánt 13,5/9 – 2db a „60”- „80” ajtólap méretig, 3db a „90” és „100”-as lapméret esetén |
| falc nélküli | <ul style="list-style-type: none"> • mágneses zár 90 mm-es távolsággal ismétlődő kulcshoz, 95 mm-es vécblokkhoz és 85 mm-es cilinderzárhoz • falc nélküli kivitel esetén rejtett pántok, 3D állítási lehetőséggel, szatén króm színben |

SPECIÁLIS AJTÓKERETEK

- [OB3] blokkok (10 x 60 mm-es vagy 16 x 80 mm-es takaróléc hozzáadható) **123. OLDAL**
- [ORS1] állítható falcozott ajtószárnyakhoz 60 mm-es lapos ível **124. OLDAL**
- [ORS8] állítható falcozott ajtószárnyakhoz 80 mm-es lapos ível **124. OLDAL**
- [ORS7] állítható falc nélküli moduláris ajtószárnyakhoz 60 mm-es lapos ível **125. OLDAL**
- [ORS10] állítható falc nélküli moduláris ajtószárnyakhoz 80 mm-es lapos ível **125. OLDAL**
- [ORS4] állítható falc nélküli moduláris ajtószárnyakhoz 80 mm-es lapos ível **125. OLDAL**
- FIGYELEM: FÉMKERETEK IS KAPHATÓK AZ AJÁNLATBAN **126-127. OLDAL**

CRAFT-DESIGN

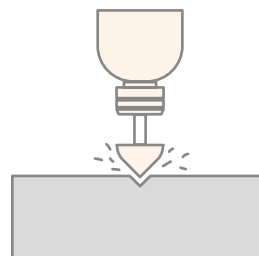

Falc nélküli Norma Decor 1 B134 furnérral

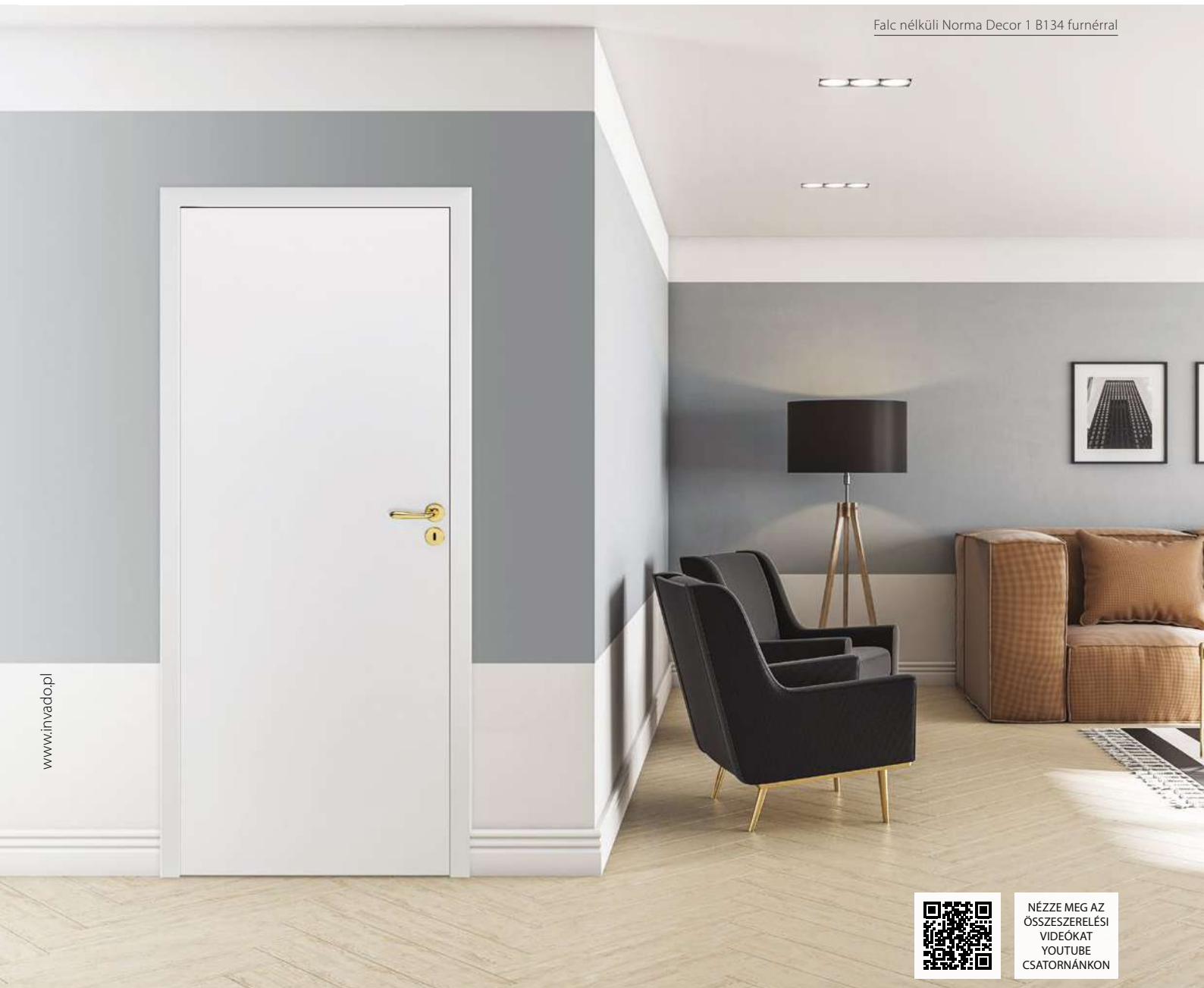

www.invadop.pl



NÉZZE MEG AZ
ÖSSZESZERELÉSI
VIDEÓKAT
YOUTUBE
CSATORNÁNKON

ELÉRHETŐ AJTÓLAP KIVITELEZÉSI MÓDOK

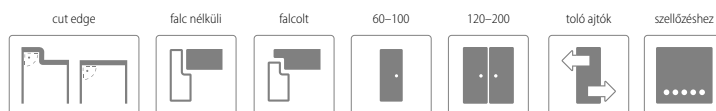

FELÜLETKÉPZÉSEK

ENDURO **



ENDURO 3D **

ENDURO PLUS **



LAMINOLACK ****



AJTÓKERETEK
SZÍNEI

Norma Decor 1



KONSTRUKCIÓ

1 keret: MDF lapból készült

2 (STANDARD)
kitöltő elemek: papírrács

3 (OPCIONÁLIS)
kitöltő elemek: csőfuratos forgácslap

4 a kitöltéssel ellátott keretet mindkét oldalról HDF-lapok borítják

5 felület ENDURO

- az oldalsó és felső élek fóliával borítottak
- szárny szegély színe
- sarkos élképzésű (90°) ajtólap (további információ a 120 oldalon)
- a kétszárnyú ajtólapokon van falca és ellenfalca (további információ a 120 oldalon)
- egyszárnyú az alábbi szélességtől: "60"-"100"
kétszárnyú az alábbi szélességtől: "120"-"200"

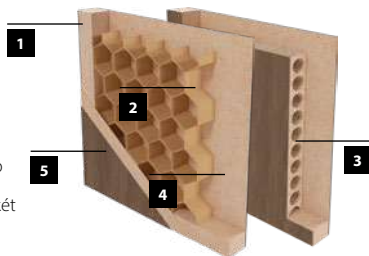

ALAPFELSZERELTSÉG FALCOS AJTÓLAPOKHOZ

falcot	<ul style="list-style-type: none"> • zár 72 mm-es lyuktávolsággal, BB, WC (fordítógombbal) vagy cilinderzárral • becsavarós pipapánt 13,5/9 – 2db a „60”-„80” ajtólap méretig, 3db a „90” és „100”-as lapméret esetén
falc nélküli	<ul style="list-style-type: none"> • mágneses zár 90 mm-es távolsággal ismétlődő kulcshoz, 95 mm-es vécblokkhoz és 85 mm-es cilinderzárhoz • falc nélküli kivitel esetén rejtett pántok, 3D állítási lehetőséggel, szatén króm színben

SPECIÁLIS AJTÓKERETEK

- [OB3] blokkok (10 x 60 mm-es vagy 16 x 80 mm-es takaróléc hozzáadható) **123. OLDAL**
- [ORS1] állítható falcozott ajtószárnyakhoz 60 mm-es lapos ível **124. OLDAL**
- [ORS8] állítható falcozott ajtószárnyakhoz 80 mm-es lapos ível **124. OLDAL**
- [ORS7] állítható falc nélküli moduláris ajtószárnyakhoz 60 mm-es lapos ível **125. OLDAL**
- [ORS10] állítható falc nélküli moduláris ajtószárnyakhoz 80 mm-es lapos ível **125. OLDAL**
- [ORS4] állítható falc nélküli moduláris ajtószárnyakhoz 80 mm-es lapos ível **125. OLDAL**
- FIGYELEM: FÉMKERETEK IS KAPHATÓK AZ AJÁNLATBAN **126-127. OLDAL**

FELÁRAS KIEGÉSZÍTŐK

- kulcslyuk nélküli kivitel **felár nélkül**
- ajtólap szélesség „100”
- falc nélküli ajtólap (toló ajtókhöz)
- kétszárnyú kivitel
- kitöltő elemek: csőfuratos forgácslap
- automata küszöbtömítés, szélesség "60"-"100"
- alumínium küszöb, szélesség: "60"-"100"

falcot	<ul style="list-style-type: none"> • plusz pánt „60”-„80”-as ajtólapokhoz • cilinder betét 31/36 • zsanérsapka (színek: króm, szatén króm, arany, fekete) – 1 zsanérhoz való készlet
falc nélküli	<ul style="list-style-type: none"> • kiegészítő pánt a falc nélküli ajtóhoz – ajtótokba építve • cilinder betét 31/31

- megerősítés ajtócsukóhoz
- szellőző bemarás ajtólap alján
- PVC szellőző lyukak
- fém szellőző lyukcsor, kerek (króm, arany)
- fém szellőző lyukcsor, szögletes (króm, nikkel)
- szellőző rács

BŐVEBB INFORMÁCIÓ:

132-135. OLDALON

Falc nélküli Lido 10 B706 furnérral
Ajtó tok B726 furnérral



www.invado.pl



NÉZZE MEG AZ
ÖSSZESZERELÉSI
VIDEÓKAT
YOUTUBE
CSATORNÁNKON

ELÉRHETŐ AJTÓLAP KIVITELEZÉSI MÓDOK

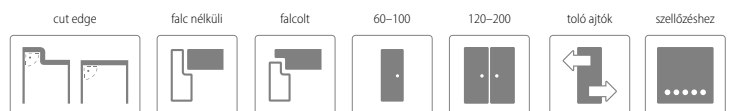

FELÜLETKÉPZÉSEK

ENDURO **

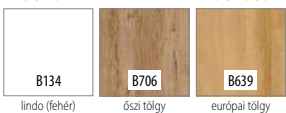

ENDURO 3D **

ENDURO PLUS **



LAMINOLACK ****



AJTÓKERETEK
SZÍNEI



KONSTRUKCIÓ

- 1** keret: MDF lapból készült
- 2** (STANDARD)
kitöltő elemek: csőfúratos forgácslap
- 3** a kitöltéssel ellátott keretet mindkét oldalról HDF-lapok borítják
- 4** felület ENDURO
 - az oldalsó és felső élek fóliával borítottak
 - szárny szegély színe
 - ALU csík – 8 mm
 - sarkos élképzésű (90°) ajtólap (további információ a 120 oldalon)
 - a kétszárnyú ajtólapoknál van falca és ellenfalca (további információ a 120 oldalon)
 - egyszárnyú az alábbi szélességtől: "60"- "100"/
 - kétszárnyú az alábbi szélességtől: "120"- "200"

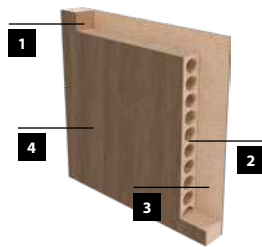

FELÁRAS KIEGÉSZÍTŐK

- kulcslyuk nélküli kivitel felár nélkül
 - ajtólap szélesség: „100”
 - falc nélküli ajtólap (toló ajtókhöz)
 - kétszárnyú kivitel
 - kitöltő elemek: csőfúratos forgácslap standard
 - automata küszöbtömítés, szélesség "60"- "100"
 - alumínium küszöb, szélesség: "60"- "100"
- | | |
|--------------|---|
| falcos | • cylinder betét 31/36 |
| | • plusz pánt „60”- „80” as ajtólapokhoz |
| | • zsanérsapka (színek: króm, szatén króm, arany, fekete) – 1 zsanérhoz való készlet |
| falc nélküli | • kiegészítő pánt – ajtótokba építve |
| | • cylinder betét 31/31 |
- megerősítés ajtócsukóhoz
 - szellőző bemarás ajtólap alján
 - PVC szellőző lyukak
 - fém szellőző lyukcsor, kerek (króm, arany)
 - fém szellőző lyukcsor, szögletes (króm, nikkel)

BŐVEBB INFORMÁCIÓ:

132–135. OLDALON

ALAPFELSZERELTSÉG FALCOS AJTÓLAPOKHOZ

- | | |
|--------------|--|
| falcos | <ul style="list-style-type: none"> • zár 72 mm-es lyuktávolsággal, BB, WC (fordítógombbal) vagy cylinderzárral • becsavarós pipapánt 13,5/9 – 2db a „60”- „80” ajtólap méretig, 3db a „90” és „100”-as lapméret esetén |
| falc nélküli | <ul style="list-style-type: none"> • mágneses zár 90 mm-es távolsággal ismétlődő kulcshoz, 95 mm-es vécblokkhoz és 85 mm-es cylinderzárhoz • falc nélküli kivitel esetén rejtett pántok, 3D állítási lehetőséggel, szatén króm színben |

SPECIÁLIS AJTÓKERETEK

- [OB3] blokkok (10 x 60 mm-es vagy 16 x 80 mm-es takaróléc hozzáadható) **123. OLDAL**
- [ORS1] állítható falcoszt ajtószárnyakhoz 60 mm-es lapos ívvel **124. OLDAL**
- [ORS8] állítható falcoszt ajtószárnyakhoz 80 mm-es lapos ívvel **124. OLDAL**
- [ORS7] állítható falc nélküli moduláris ajtószárnyakhoz 60 mm-es lapos ívvel **125. OLDAL**
- [ORS10] állítható falc nélküli moduláris ajtószárnyakhoz 80 mm-es lapos ívvel **125. OLDAL**
- [ORS4] állítható falc nélküli moduláris ajtószárnyakhoz 80 mm-es lapos ívvel **125. OLDAL**
- FIGYELEM: FÉMKERETEK IS KAPHATÓK AZ AJÁNLATBAN **126–127. OLDAL**

Falc nélküli Dolce 2 B707 furnérral



www.invadopl



NÉZZE MEG AZ
ÖSSZESZERELÉSI
VIDEÓKAT
YOUTUBE
CSATORNÁNKON

ELÉRHETŐ AJTÓLAP KIVITELEZÉSI MÓDOK

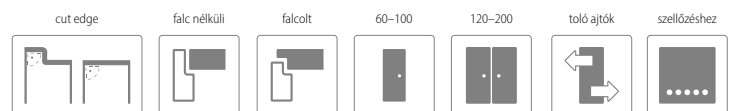

FELÜLETKÉPZÉSEK

ENDURO **

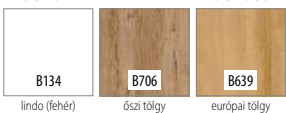

ENDURO 3D **

ENDURO PLUS **



LAMINOLACK ****



AJTÓKERETEK
SZÍNEI

Dolce 1



Dolce 2



Dolce 3



KONSTRUKCIÓ

- 1** keret: MDF lapból készült
- 2** (STANDARD) kitöltő elemek: papírrács
- 3** (OPCIONÁLIS) kitöltő elemek: csőfúratos forgácslap
- 4** a kitöltéssel ellátott keretet mindkét oldalról HDF-lapok borítják
- 5** felület ENDURO
 - az oldalsó és felső élek fóliával borítottak
 - szárny szegély színe
 - sarkos élképzésű (90°) ajtólap (további információ a 120 oldalon)
 - a kétszárnyú ajtólapnak van falca és ellenfalca (további információ a 120 oldalon)
 - egyszárnyú az alábbi szélességtől: "60"- "100" kétszárnyú az alábbi szélességtől: "120"- "200"

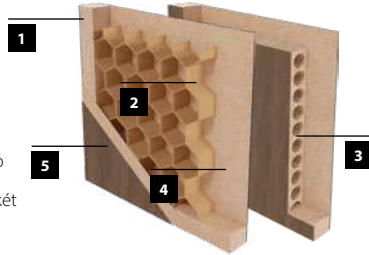

ALAPFELSZERELTSÉG FALCOS AJTÓLAPOKHOZ

falcot	<ul style="list-style-type: none"> • zár 72 mm-es lyuktávolsággal, BB, WC (fordítógombbal) vagy cilinderrárral • becsavarós pipapánt 13,5/9 – 2db a „60”-„80” ajtólap méretig, 3db a „90” és „100”-as lapméret esetén
falc nélküli	<ul style="list-style-type: none"> • mágneses zár 90 mm-es távolsággal ismétlődő kulcshoz, 95 mm-es vécblokkhoz és 85 mm-es cilinderrárral • falc nélküli kivitel esetén rejtett pántok, 3D állítási lehetőséggel, szatén króm színben

SPECIÁLIS AJTÓKERETEK

- [OB3] blokkok (10 x 60 mm-es vagy 16 x 80 mm-es takaróléc hozzáadható) **123. OLDAL**
- [ORS1] állítható falcozott ajtószárnyakhoz 60 mm-es lapos ível **124. OLDAL**
- [ORS8] állítható falcozott ajtószárnyakhoz 80 mm-es lapos ível **124. OLDAL**
- [ORS7] állítható falc nélküli moduláris ajtószárnyakhoz 60 mm-es lapos ível **125. OLDAL**
- [ORS10] állítható falc nélküli moduláris ajtószárnyakhoz 80 mm-es lapos ível **125. OLDAL**
- [ORS4] állítható falc nélküli moduláris ajtószárnyakhoz 80 mm-es lapos ível **125. OLDAL**
- FIGYELEM: FÉMKERETEK IS KAPHATÓK AZ AJÁNLATBAN **126-127. OLDAL**

FELÁRAS KIEGÉSZÍTŐK

- kulcslyuk nélküli kivitel **felár nélkül**
 - ajtólap szélesség „100”
 - falc nélküli ajtólap (toló ajtókhöz)
 - kétszárnyú kivitel
 - kitöltő elemek: csőfúratos forgácslap
 - automata küszöbtömítés, szélesség "60"- "100"
 - alumínium küszöb, szélesség: "60"- "100"
- | | |
|--------------|---|
| falcot | <ul style="list-style-type: none"> • cylinder betét 31/36 • plusz pánt „60”-„80” as ajtólapokhoz • zsanérsapka (színek: króm, szatén króm, arany, fekete) – 1 zsanérhoz való készlet |
| falc nélküli | <ul style="list-style-type: none"> • kiegészítő pánt – ajtótokba építve • cylinder betét 31/31 |
- megerősítés ajtócsukóhoz
 - szellőző bemarás ajtólap alján
 - PVC szellőző lyukak
 - fém szellőző lyukcsor, kerek (króm, arany)
 - fém szellőző lyukcsor, szögletes (króm, nikkel)

BŐVEBB INFORMÁCIÓ:

132-135. OLDALON

ÜVEGEK

az üveg fényes oldala a pant felőli oldalon van





Falc nélküli Virgo 2 B708 furnérral

www.invado.pl



NÉZZE MEG AZ
ÖSSZESZERELÉSI
VIDEÓKAT
YOUTUBE
CSATORNÁNKON

ELÉRHETŐ AJTÓLAP KIVITELEZÉSI MÓDOK

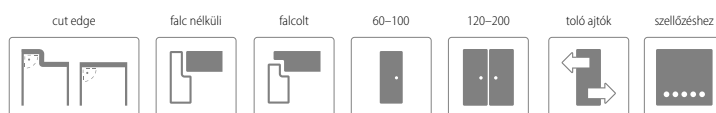

FELÜLETKÉPZÉSEK

ENDURO **



ENDURO 3D **

ENDURO PLUS **



LAMINOLACK ****



AJTÓKERETEK
SZÍNEI



KONSTRUKCIÓ

-
- 1** keret: MDF lapból készült
 - 2** (STANDARD) kitöltő elemek: papírrács
 - 3** (OPCIONÁLIS) kitöltő elemek: csőfúratos forgácslap
 - 4** a kitöltéssel ellátott keretet mindkét oldalról HDF-lapok borítják
 - 5** felület ENDURO
 - az oldalsó és felső élek fóliával borítottak
 - szárny szegély színe
 - sarkos élképzésű (90°) ajtólap (további információ a 120 oldalon)
 - a kétszárnyú ajtólapok van falca és ellenfalca (további információ a 120 oldalon)
 - egyszárnyú az alábbi szélességtől: "60"- "100" kétszárnyú az alábbi szélességtől: "120"- "200"

ALAPFELSZERELTSÉG FALCOS AJTÓLAPOKHOZ

falcot	<ul style="list-style-type: none"> • zár 72 mm-es lyuktávolsággal, BB, WC (fordítógombbal) vagy cilinderrárral • becsavarós pipapánt 13,5/9 – 2db a „60”-„80” ajtólap méretig, 3db a „90” és „100”-as lapméret esetén
falc nélküli	<ul style="list-style-type: none"> • mágneses zár 90 mm-es távolsággal ismétlődő kulcshoz, 95 mm-es vécblokkhoz és 85 mm-es cilinderrárral • falc nélküli kivitel esetén rejtett pántok, 3D állítási lehetőséggel, szatén króm színben

SPECIÁLIS AJTÓKERETEK

- [OB3] blokkok (10 x 60 mm-es vagy 16 x 80 mm-es takaróléc hozzáadható) **123. OLDAL**
- [ORS1] állítható falcozott ajtószárnyakhoz 60 mm-es lapos ível **124. OLDAL**
- [ORS8] állítható falcozott ajtószárnyakhoz 80 mm-es lapos ível **124. OLDAL**
- [ORS7] állítható falc nélküli moduláris ajtószárnyakhoz 60 mm-es lapos ível **125. OLDAL**
- [ORS10] állítható falc nélküli moduláris ajtószárnyakhoz 80 mm-es lapos ível **125. OLDAL**
- [ORS4] állítható falc nélküli moduláris ajtószárnyakhoz 80 mm-es lapos ível **125. OLDAL**
- FIGYELEM: FÉMKERETEK IS KAPHATÓK AZ AJÁNLATBAN **126-127. OLDAL**

FELÁRAS KIEGÉSZÍTŐK

	<ul style="list-style-type: none"> • kulcslyuk nélküli kivitel felár nélkül • ajtólap szélesség „100” • falc nélküli ajtólap (toló ajtókhöz) • kétszárnyú kivitel • kitöltő elemek: csőfúratos forgácslap • automata küszöbtömítés, szélesség "60"- "100" • alumínium küszöb, szélesség: "60"- "100"
falcot	<ul style="list-style-type: none"> • cylinder betét 31/36 • plusz pánt „60”-„80” as ajtólapokhoz • zsanérsapka (színek: króm, szatén króm, arany, fekete) – 1 zsanérhoz való készlet
falc nélküli	<ul style="list-style-type: none"> • kiegészítő pánt – ajtótokba építve • cylinder betét 31/31
	<ul style="list-style-type: none"> • megerősítés ajtócsukóhoz • szellőző bemarás ajtólap alján • PVC szellőző lyukak • fém szellőző lyukcsor, kerek (króm, arany) • fém szellőző lyukcsor, szögletes (króm, nikkel)

BŐVEBB INFORMÁCIÓ:

132-135. OLDALON

ÜVEGEK

az üveg fényes oldala a pant felőli oldalon van



Falc nélküli Orso 3 B705 furnérral



NÉZZE MEG AZ
ÖSSZESZERELÉSI
VIDEÓKAT
YOUTUBE
CSATORNÁNKON

ELÉRHETŐ AJTÓLAP KIVITELEZÉSI MÓDOK

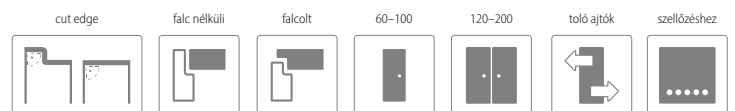

FELÜLETKÉPZÉSEK

ENDURO **

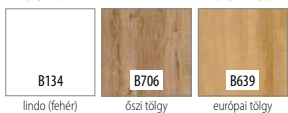

ENDURO 3D **

ENDURO PLUS **



LAMINOLACK ****



AJTÓKERETEK
SZÍNEI

Oriso 1



Oriso 2



Oriso 3



Oriso 4



Oriso 5



KONSTRUKCIÓ

- 1** keret: MDF lapból készült
- 2** (STANDARD)
kitöltő elemek: papírrács
- 3** (OPCIONÁLIS)
kitöltő elemek: csőfúratos forgácslap
- 4** a kitöltéssel ellátott keretet mindkét oldalról HDF-lapok borítják
- 5** felület ENDURO
 - az oldalsó és felső élek fóliával borítottak
 - szárny szegély színe
 - sarkos élképzésű (90°) ajtólap (további információ a 120 oldalon)
 - a kétszárnyú ajtólapokon van falca és ellenfalca (további információ a 120 oldalon)
 - egyszárnyú az alábbi szélességtől: "60"- "100"
kétszárnyú az alábbi szélességtől: "120"- "200"

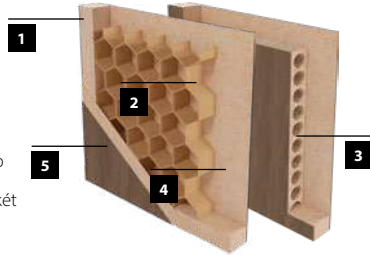

FELÁRAS KIEGÉSZÍTŐK

- kulcslyuk nélküli kivitel felár nélkül
 - ajtólap szélesség „100”
 - falc nélküli ajtólap (toló ajtókhöz)
 - kétszárnyú kivitel
 - kitöltő elemek: csőfúratos forgácslap
 - automata küszöbtömítés, szélesség "60"- "100"
 - alumínium küszöb, szélesség: "60"- "100"
- | | |
|--------------|--|
| falcot | <ul style="list-style-type: none"> • cylinder betét 31/36 • plusz pánt „60”- „80” as ajtólapokhoz • zsanérsapka (színek: króm, szatén króm, arany, fekete) – 1 zsanérhoz való készlet |
| falc nélküli | <ul style="list-style-type: none"> • kiegészítő pánt – ajtótkba építve • cylinder betét 31/31 |
- megerősítés ajtócsukóhoz
 - szellőző bemarás ajtólap alján
 - PVC szellőző lyukak
 - fém szellőző lyukSOR, kerek (króm, arany)
 - fém szellőző lyukSOR, szögletes (króm, nikkel)

BŐVEBB INFORMÁCIÓ:

132-135. OLDALON

ALAPFELSZERELTSÉG FALCOS AJTÓLAPOKHOZ

- | | |
|--------------|--|
| falcot | <ul style="list-style-type: none"> • zár 72 mm-es lyuktávolsággal, BB, WC (fordítógombbal) vagy cylinderzárral • becsavarós pipapánt 13,5/9 – 2db a „60”- „80” ajtólap méretig, 3db a „90” és „100”-as lapméret esetén |
| falc nélküli | <ul style="list-style-type: none"> • mágneses zár 90 mm-es távolsággal ismétlődő kulcshoz, 95 mm-es vécblokkhoz és 85 mm-es cylinderzárhoz • falc nélküli kivitel esetén rejtett pántok, 3D állítási lehetőséggel, szatén króm színben |

SPECIÁLIS AJTÓKERETEK

- [OB3] blokkok (10 x 60 mm-es vagy 16 x 80 mm-es takaróléc hozzáadható) **123. OLDAL**
- [ORS1] állítható falcozott ajtószárnyakhoz 60 mm-es lapos ível **124. OLDAL**
- [ORS8] állítható falcozott ajtószárnyakhoz 80 mm-es lapos ível **124. OLDAL**
- [ORS7] állítható falc nélküli moduláris ajtószárnyakhoz 60 mm-es lapos ível **125. OLDAL**
- [ORS10] állítható falc nélküli moduláris ajtószárnyakhoz 80 mm-es lapos ível **125. OLDAL**
- [ORS4] állítható falc nélküli moduláris ajtószárnyakhoz 80 mm-es lapos ível **125. OLDAL**
- FIGYELEM: FÉMKERETEK IS KAPHATÓK AZ AJÁNLATBAN **126-127. OLDAL**

ÜVEGEK

az üveg fényes oldala a pant felőli oldalon van



Kétszárnyú falc nélküli Merano 5 B639 furnérral
Ajtó tok B134 furnérral



www.invado.pl



NÉZZE MEG AZ
ÖSSZESZERELÉSI
VIDEÓKAT
YOUTUBE
CSATORNÁNKON

ELÉRHETŐ AJTÓLAP KIVITELEZÉSI MÓDOK

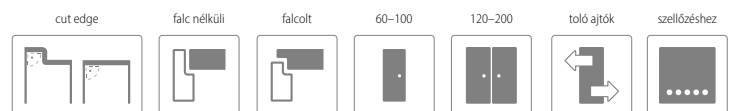

FELÜLETKÉPZÉSEK

ENDURO **

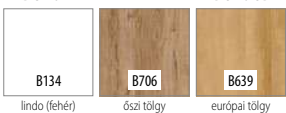

ENDURO 3D **

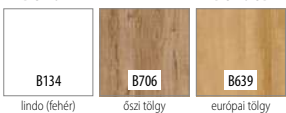

ENDURO PLUS **



LAMINOLACK ****



AJTÓKERETEK
SZÍNEI

Merano 1



Merano 2



Merano 3



Merano 4



Merano 5



KONSTRUKCIÓ

- 1** keret: MDF lapból készült
- 2** (STANDARD)
kitöltő elemek: papírrács
- 3** (OPCIONÁLIS)
kitöltő elemek: csőfúratos forgácslap
- 4** a kitöltéssel ellátott keretet mindkét oldalról HDF-lapok borítják
- 5** felület ENDURO
 - az oldalsó és felső élék fóliával borítottak
 - szárny szegély színe
 - sarkos élképzésű (90°) ajtólap (további információ a 120 oldalon)
 - a kétszárnyú ajtólapokon van falca és ellenfalca (további információ a 120 oldalon)
 - egyszárnyú az alábbi szélességtől: "60"- "100"
kétszárnyú az alábbi szélességtől: "120"- "200"

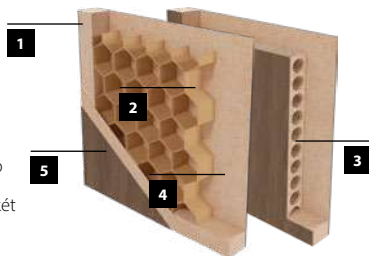

FELÁRAS KIEGÉSZÍTŐK

- kulcslyuk nélküli kivitel felár nélkül
 - ajtólap szélesség „100”
 - falc nélküli ajtólap (toló ajtókhöz)
 - kétszárnyú kivitel
 - kitöltő elemek: csőfúratos forgácslap
 - automata küszöbtömítés, szélesség "60"- "100"
 - alumínium küszöb, szélesség: "60"- "100"
- | | |
|---|---|
| falcsal | • cylinder betét 31/36 |
| | • plusz pánt „60”- „80” as ajtólapokhoz |
| falcnélküli | • zsanérsapka (színek: króm, szatén króm, arany, fekete) – 1 zsanérhoz való készlet |
| | • kiegészítő pánt – ajtótokba építve |
| falcnélküli | • cylinder betét 31/31 |
| | • megerősítés ajtócsukóhoz |
| | • szellőző bemarás ajtólap alján |
| | • PVC szellőző lyukak |
| | • fém szellőző lyukcsor, kerek (króm, arany) |
| • fém szellőző lyukcsor, szögletes (króm, nikkel) | |

BŐVEBB INFORMÁCIÓ:

132-135. OLDALON

ALAPFELSZERELTSÉG FALCOS AJTÓLAPOKHOZ

- | | |
|-------------|---|
| falcsal | • zár 72 mm-es lyuktávolsággal, BB, WC (fordítógombbal) vagy cylinderzárral |
| | • becsavarós pipapánt 13,5/9 – 2db a „60”- „80” ajtólap méretig, 3db a „90” és „100”-as lapméret esetén |
| falcnélküli | • mágneses zár 90 mm-es távolsággal ismétlődő kulcshoz, 95 mm-es vécblokkhoz és 85 mm-es cylinderzárhoz |
| | • falc nélküli kivitel esetén rejtett pántok, 3D állítási lehetőséggel, szatén króm színben |

SPECIÁLIS AJTÓKERETEK

- [OB3] blokkok (10 x 60 mm-es vagy 16 x 80 mm-es takaróléc hozzáadható) **123. OLDAL**
- [ORS1] állítható falcozott ajtószárnyakhoz 60 mm-es lapos ível **124. OLDAL**
- [ORS8] állítható falcozott ajtószárnyakhoz 80 mm-es lapos ível **124. OLDAL**
- [ORS7] állítható falc nélküli moduláris ajtószárnyakhoz 60 mm-es lapos ível **125. OLDAL**
- [ORS10] állítható falc nélküli moduláris ajtószárnyakhoz 80 mm-es lapos ível **125. OLDAL**
- [ORS4] állítható falc nélküli moduláris ajtószárnyakhoz 80 mm-es lapos ível **125. OLDAL**
- FIGYELEM: FÉMKERETEK IS KAPHATÓK AZ AJÁNLATBAN **126-127. OLDAL**

ÜVEGEK

az üveg fényes oldala a pant felőli oldalon van



Falcnélküli Norma Decor 6 B727 furnérral
Ajtó tok B726 furnérral



OPTIMO
duo line

www.in.vado.pl

SZÁRNY SZEGÉLLEL B727



NÉZZE MEG AZ
ÖSSZESZERELÉSI
VIDEÓKAT
YOUTUBE
CSATORNÁNKKON

ELÉRHETŐ AJTÓLAP KIVITELEZÉSI MÓDOK

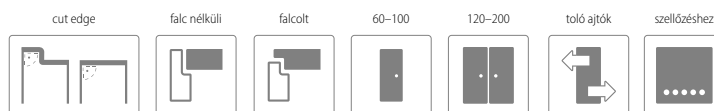

FELÜLETKÉPZÉSEK

CPL 0.15 MM ----

CPL 0.8 MM -----



LAMINOLACK ---- ÚJ





Norma Decor 1



Norma Decor 6

KONSTRUKCIÓ

- 1** keret: MDF lapból készült
- 2** (STANDARD)
kitöltő elemek: papírrács
- 3** (OPCIONÁLIS)
kitöltő elemek: csőfúratos forgácslap
- 4** a kitöltéssel ellátott keretet mindkét oldalról HDF-lapok borítják
- 5** ajtólap CPL 0,15 mm felülettel, CPL 0,8 mm vagy LAMINOLACK
 - az oldalsó és felső élek fóliával borítottak
 - élzárás az ajtólap színében; opcionális falc nélküli ajtókhöz (lásd a táblázatot a 10. oldalon). A kétszárnyú falc nélküli ajtóknál alapesetben az élzárás az ajtólap színében, ezüst szerelvényekkel történik. Azonban van lehetőség matt fekete élzárásra és szerelvényekre, egyedi megrendelésként. Ehhez kérje az ügyfélszolgálat segítségét.
 - sarkos élképzésű (90°) ajtólap (további információ a 120 oldalon)
 - a kétszárnyú ajtólapnak van falca és ellenfalca (további információ a 120 oldalon)
 - egyszárnyú az alábbi szélességtől: "60"- "100"
kétszárnyú az alábbi szélességtől: "120"- "200"

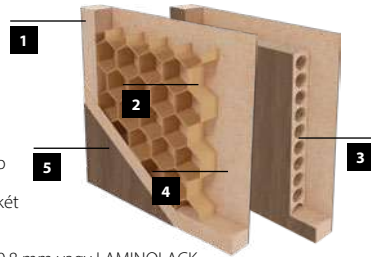

ALAPFELSZERELTSÉG FALCOS AJTÓLAPOKHOZ

falcolt	<ul style="list-style-type: none"> • zár 72 mm-es lyuktávolsággal, BB, WC (fordítógombbal) vagy cilinderzárral • becsavarós pipapánt 13,5/9 – 2db a „60”-„80” ajtólap méretig, 3db a „90” és „100”-as lapméret esetén
falc nélküli	<ul style="list-style-type: none"> • mágneses zár 90 mm-es távolsággal ismétlődő kulcshoz, 95 mm-es véceblokkhoz és 85 mm-es cilinderzárhoz • falc nélküli kivitel esetén rejtett pántok, 3D állítási lehetőséggel, szatén króm színben

SPECIÁLIS AJTÓKERETEK

• [OB3] blokkok (10 x 60 mm-es vagy 16 x 80 mm-es takaróléc hozzáadható)	123. OLDAL
• [ORS1] állítható falcozott ajtószárnyakhoz 60 mm-es lapos ível	124. OLDAL
• [ORS8] állítható falcozott ajtószárnyakhoz 80 mm-es lapos ível	124. OLDAL
• [ORS7] állítható falc nélküli moduláris ajtószárnyakhoz 60 mm-es lapos ível	125. OLDAL
• [ORS10] állítható falc nélküli moduláris ajtószárnyakhoz 80 mm-es lapos ível	125. OLDAL
• [ORS4] állítható falc nélküli moduláris ajtószárnyakhoz 80 mm-es lapos ível	125. OLDAL
• FIGYELEM: FÉMKERETEK IS KAPHATÓK AZ AJÁNLATBAN	126-127. OLDAL

FELÁRAS KIEGÉSZÍTŐK

	<ul style="list-style-type: none"> • kulcslyuk nélküli kivitel • ajtólap szélesség „100” – CPL 0.15 mm • ajtólap szélesség „100” – CPL 0.8 mm • falc nélküli ajtólap (toló ajtókhöz) • kétszárnyú kivitel • kitöltő elemek: csőfúratos forgácslap • automata küszöbtömítés, szélesség "60"- "100" • alumínium küszöb, szélesség: "60"- "100" 	felár nélkül
falcolt	<ul style="list-style-type: none"> • cilinder betét 31/36 • plusz pánt „60”-„80” as ajtólapokhoz • zsanérsapka (színek: króm, szatén króm, arany, fekete) – 1 zsanérhoz való készlet 	
falc nélküli	<ul style="list-style-type: none"> • kiegészítő pánt a falc nélküli ajtóhoz – ajtótokba építve • cilinder betét 31/31 • élzárás a következő színben: B726 vagy B688 • élzárás a következő színben: B733 (csak B687, B688 színű ajtólapokhoz választható) • a készlet tartalma: 2 zsanér + zárfogadó + zár a következő színekben: fehér, arany, fekete 	
	<ul style="list-style-type: none"> • megerősítés ajtócsukóhoz • szellőző bemarás ajtólap alján • PVC szellőző lyukak • fém szellőző lyuksor, kerek (króm, arany) • fém szellőző lyuksor, szögletes (króm, nikkel) • szellőző rács 	

BŐVEBB INFORMÁCIÓ:

132-135. OLDALON



Hajóablak NORMA DECOR 6-hoz:
Ezüst és fekete színben kapható, átlátszó vagy szatén üvegezéssel, melyet az ajtólap ára tartalmaz.

Kétszárnyú falc nélküli Lido 17 B672 furnérral



OPTIMO
duo line

www.in.vado.pl

SZÁRNY SZEGÉLLEL B672



NÉZZE MEG AZ
ÖSSZESZERELÉSI
VIDEÓKAT
YOUTUBE
CSATORNÁNKNON

ELÉRHETŐ AJTÓLAP KIVITELEZÉSI MÓDOK

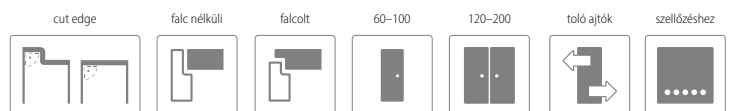

FELÜLETKÉPZÉSEK

CPL 0.15 MM -***



LAMINOLACK -***





KONSTRUKCIÓ

- 1** keret: MDF lapból készült
- 2 (STANDARD)** kitöltő elemek: csőfúratos forgácslap
- 3** a kitöltéssel ellátott keretet mindkét oldalról HDF-lapok borítják
- 4** Ajtólap covered with the CPL 0.15 mm
 - az oldalsó és felső élek fóliával borítottak
 - élzárás az ajtólap színében; opcionális falc nélküli ajtókhöz (lásd a táblázatot a 10. oldalon). A kétszárnyú falc nélküli ajtóknál alapesetben az élzárás az ajtólap színében, ezüst szerelvényekkel történik. Azonban van lehetőség matt fekete élzárásra és szerelvényekre, egyedi megrendelésként. Ehhez kérje az ügyfélszolgálat segítségét.
 - ALU csik – 8 mm
 - sarkos élképzésű (90°) ajtólap (további információ a 120 oldalon)
 - a kétszárnyú ajtólapnak van falca és ellenfalca (további információ a 120 oldalon)
 - egyszárnyú az alábbi szélességtől: "60"- "100" kétszárnyú az alábbi szélességtől: "120"- "200"

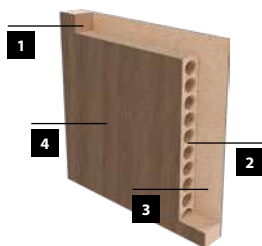

ALAPFELSZERELTSÉG FALCOS AJTÓLAPOKHOZ

- | | |
|--------------|--|
| falcot | <ul style="list-style-type: none"> • zár 72 mm-es lyuktávolsággal, BB, WC (fordítógombbal) vagy cilinderrzárral • becsavarós pipapánt 13,5/9 – 2db a „60”-„80” ajtólap méretig, 3db a „90” és „100”-as lapméret esetén |
| falc nélküli | <ul style="list-style-type: none"> • mágneses zár 90 mm-es távolsággal ismétlődő kulcshoz, 95 mm-es vécéblokkhoz és 85 mm-es cilinderrzárhoz • falc nélküli kivitel esetén rejtett pántok, 3D állítási lehetőséggel, szatén króm színben |

FELÁRAS KIEGÉSZÍTŐK

- | | | |
|--------------|--|--------------|
| | <ul style="list-style-type: none"> • kulcslyuk nélküli kivitel | felár nélkül |
| | <ul style="list-style-type: none"> • ajtólap szélesség „100”- CPL 0.15 mm • falc nélküli ajtólap (toló ajtókhöz) • kétszárnyú kivitel • automata küszöbtömítés, szélesség "60"- "100" • alumínium küszöb, szélesség: "60"- "100" | |
| falcot | <ul style="list-style-type: none"> • cylinder betét 31/36 • plusz pánt „60”-„80” as ajtólapokhoz • zsanérsapka (színek: króm, szatén króm, arany, fekete) – 1 zsanérhoz való készlet | |
| falc nélküli | <ul style="list-style-type: none"> • kiegészítő pánt a falc nélküli ajtóhoz – ajtótokba építve • cylinder betét 31/31 • élzárás a következő színben: B726 vagy B688 • élzárás a következő színekben: B717 (csak B687 színű ajtólaphoz választható) • a készlet tartalma: 2 zsanér + zárfogadó + zár a következő színekben: fehér, arany, fekete | |
| | <ul style="list-style-type: none"> • megerősítés ajtócsukóhoz • szellőző beáramlás ajtólap alján • PVC szellőző lyukak • fém szellőző lyuksor, kerek (króm, arany) • fém szellőző lyuksor, szögletes (króm, nikkel) | |

BŐVEBB INFORMÁCIÓ:

132–135. OLDALON

SPECIÁLIS AJTÓKERETEK

- **[OB3]** blokkok (10 x 60 mm-es vagy 16 x 80 mm-es takaróléc hozzáadható) **123. OLDAL**
- **[ORS1]** állítható falcozott ajtószárnyakhoz 60 mm-es lapos ível **124. OLDAL**
- **[ORS8]** állítható falcozott ajtószárnyakhoz 80 mm-es lapos ível **124. OLDAL**
- **[ORS7]** állítható falc nélküli moduláris ajtószárnyakhoz 60 mm-es lapos ível **125. OLDAL**
- **[ORS10]** állítható falc nélküli moduláris ajtószárnyakhoz 80 mm-es lapos ível **125. OLDAL**
- **[ORS4]** állítható falc nélküli moduláris ajtószárnyakhoz 80 mm-es lapos ível **125. OLDAL**
- FIGYELEM: FÉMKERETEK IS KAPHATÓK AZ AJÁNLATBAN **126–127. OLDAL**

Amber 14, B726 furnéros kerettel



www.invadopl



ÖSSZESZERELÉSI
ÉS BEÉPÍTÉSI
ÚTMUTATÓ AMBER
AJTÓKHOZ

ELÉRHETŐ SZÍNEK

anodizált ezüst [F150]

rozsdamentes acél [F157]

fekete

ELÉRHETŐ AJTÓLAP KIVITELEZÉSI MÓDOK

60-90

szellőzéshez



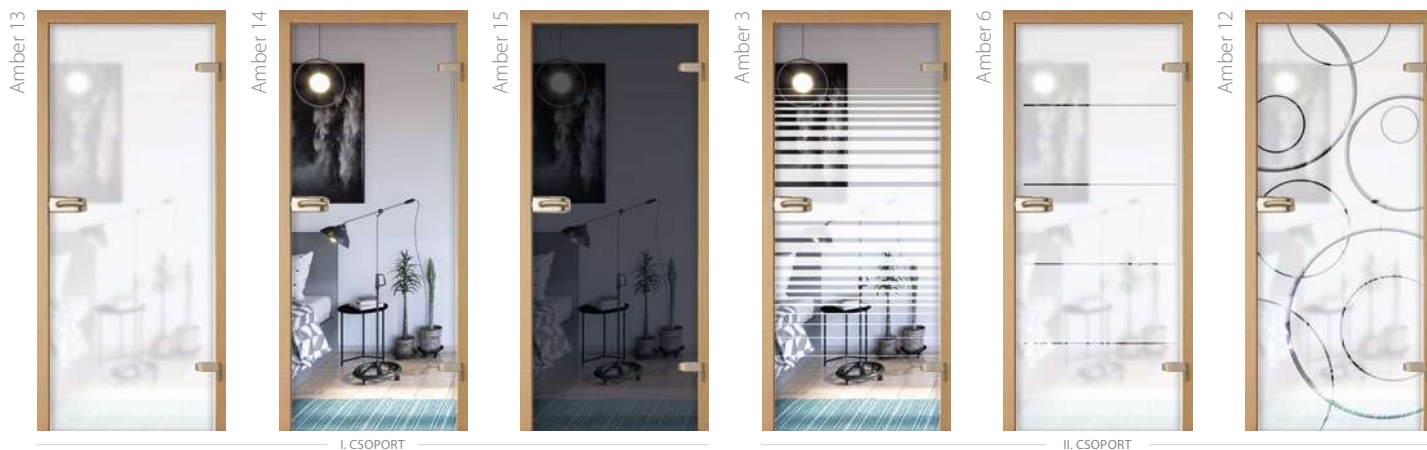

Az **Amber** ajtókat az üvegdíszítés típusa szerint csoportokra osztjuk:

I. CSOPORT – alapüveg
(átlátszó vagy matt különböző árnyalatokban)

- Amber 13 – *satinato* üvegek
- Amber 14 – *átlátszó* üvegek
- Amber 15 – *átlátszó* üvegek – grafit

II. CSOPORT – díszített üveg
(gravírozás vagy felülnyomás)

- Amber 3 – *a minta átlátszó* üvegen
- Amber 6 – *a minta átlátszó* üvegen
- Amber 12 – *a minta satinato alapon van*

KONSTRUKCIÓ

- üveg: 8mm vastag edzett üveg
- az üveg matt oldala a pant felőli oldalon van
- blokk vagy állítható tok, két pánttal

ÜVEG AJTÓK MÉRETEZÉS (mm)

	"60"	"70"	"80"	"90"
az ajtószárny szélessége	617	717	817	917
az szárny magassága	(PL) 2027 / 1975 (CZ/SK)			

SPECIÁLIS AJTÓKERETEK

- [OB3] blokktok (10 x 60 mm-es vagy 16 x 80 mm-es takaróléc hozzáadható) **123. OLDAL**
- [ORS1] állítható tok for falcolt doors with a flat angle takaróléc 60 mm-wide **124. OLDAL**
- [ORS8] állítható tok for falcolt doors with a flat angle takaróléc 80 mm-wide **124. OLDAL**

FELÁRAS KIEGÉSZÍTŐK

- szellőző bemarás ajtólap alján

SZERELVÉNYEK



Libra B639 furnérral



www.invado.pl

ELÉRHETŐ AJTÓLAP KIVITELEZÉSI MÓDOK

60-90



FELÜLETKÉPZÉSEK

ENDURO **					ENDURO 3D **					VIZSZINTES RÉTEGZÉS			
B134	B136	B224	B339	B402	B406	B706	B541	B597	B598	B637	B639	B656	B657
lindo (fehér)	bükk	tölgy	dió	coimbra	ébenfa	őszi tölgy	nemes tölgy	klasszikus dió	hamvas tölgy	antracit	európai tölgy	olasz tölgy	severo tölgy
ENDURO PLUS **					ECO-FURNÉR FORTE ***					ECO-FURNÉR CPL ***		LAMINOLACK ****	
B462	B587	B596	B705	B707	B708	B473	B474	B476	B490	B726			
kedras	természetes tölgy	havas tölgy	tavaszi tölgy	téli tölgy	szibériai fenyő	duró dió	eterno tölgy	szürke tölgy	fehér	matt fekete	AJTÓKERETEK SZÍNEI		

harmonika ajtók – NORMA DECOR 1



harmonika ajtók –w LIBRA



KONSTRUKCIÓ

- 1** az ajtólapok keretanyaga 33 mm vastag MDF vagy rétegelt fenyő
- 2** kitöltő elemek: papírrács betét
- 3** az ajtólapot és a kitöltő betétet 3 mm vastag HDF lemez borítja
- 4** ENDURO fólia vagy ECO-FURNÉR laminált borítással

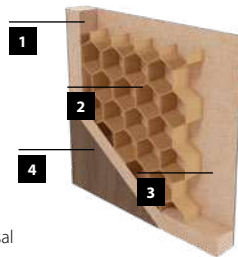

- a harmonika ajtó harmonikaszerűen összecukódó lapokból és a hozzá passzoló blokk vagy állítható
- a függőleges kerettag oldalán a függőleges él mentén mindegyik szárnyfélnek van egy-egy tompa illesztése
- a két fél visszahúzható zsanérokkal kapcsolódik egymáshoz
- az ajtólap egy rögzített csappal és a hozzá tartozó fogadóval rögzíthető a padlóhoz
- az ajtólap teteje a felső vízszintes tokelemre szerelt vezetősínbe kerül rögzítésre egy csappal
- ez a vezetősín a toló mozgás során stabilizálja az ajtólapot nyitás és zárás közben
- ajtólapok függőleges élei lekerekítettek (további információ a 120 oldalon)
- bal vagy jobb oldalra szerelhető univerzális ajtólap
- egyszárnyú az alábbi szélességtől: "60"- "90"

STANDARD FELSZERELÉS

- kerek fogantyú króm-szatén színben
- 2 rejtett pánt króm-szatén színben

SPECIÁLIS AJTÓKERETEK

- [OB3] blokkok (10 x 60 mm-es vagy 16 x 80 mm-es takaróléc hozzáadható) **123. OLDAL**
- [ORS1] állítható falcozott ajtószárnyakhoz 60 mm-es lapos ível **124. OLDAL**
- [ORS8] állítható falcozott ajtószárnyakhoz 80 mm-es lapos ível **124. OLDAL**



ÜVEGEK

az üveg fényes oldala a pant felőli oldalon van



Aversa 1 falban futó B490 furnérral



A 100mm-es vastagságú kazetta a moduláris ajtólapok (pl. Domino, Versano, Tamparo) és a sima tömör számára készült.

A 125mm-es kazetta az üvegezöléces ajtólapokhoz (pl. Torino, Strada) használható.

ELÉRHETŐ AJTÓLAP KIVITELEZÉSI MÓDOK



STANDARD FELSZERELÉS

- Kazetta rendszer, 100" vagy, 125"-ös falhoz
- ajtótok helyettesítő profil szett, kefék és tömítések
- kétoldali takaró elemek a tokhoz
- fogantyú (króm, szatén, arany vagy fekete)

FELÁRAS KIEGÉSZÍTŐK

- tolóajtó fékező
- kulcsos kampós zár vagy WC kampós zár (króm, szatén, arany, fekete) fogantyúval kulcsos vagy WC zárhoz. Amennyiben az ajtólapot kampós zárral kérik, a zárfogadó felszerelése az ütközőlécre a beépítést végző szakember feladata
- átjáró (tokszélesítés) – az ár 10 mm-enként értendő
- zárfogadó

- kulcs
- WC

BEÉPÍTÉSI RAJ AJTÓTOK TARTOZÉKOKHOZ A TOLÓ AJTÓKNÁL GIPSZKARTON FALHOZ – EGYSZÁRNYÚ AJTÓK

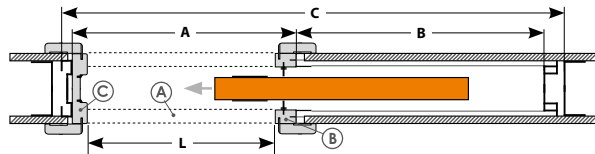
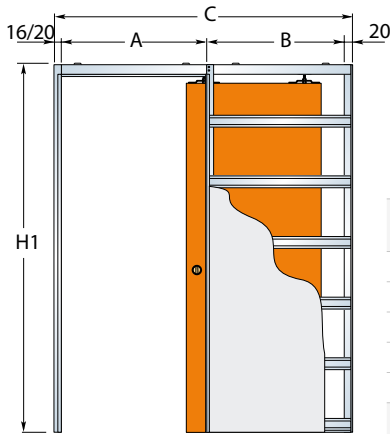

AZ EGYSZÁRNYÚ TOLÓAJTÓ MÉRETEI (mm)				AJTÓLAP MÉRETEI (mm)		
belső méretek L x H	külső méretek C x H1	A	B	falvastagság	szélesség	magasság
610 x 2075 (PL) / 2025 (CZ-SK)	1346 x 2115 (PL) / 2065 (CZ-SK)	670	640	100-125	644	2040 (PL) 1988 (CZ-SK)
710 x 2075 (PL) / 2025 (CZ-SK)	1546 x 2115 (PL) / 2065 (CZ-SK)	770	740		744	
810 x 2075 (PL) / 2025 (CZ-SK)	1746 x 2115 (PL) / 2065 (CZ-SK)	870	840		844	
910 x 2075 (PL) / 2025 (CZ-SK)	1946 x 2115 (PL) / 2065 (CZ-SK)	970	940		944	
1010 x 2075 (PL) / 2025 (CZ-SK)	2146 x 2115 (PL) / 2065 (CZ-SK)	1070	1040		1044	

H – kazetta belső magassága; H1 – kazetta külső magassága; L – kazetta belső szélessége; C – kazetta külső szélessége

BEÉPÍTÉSI RAJ AJTÓTOK TARTOZÉKOKHOZ A TOLÓ AJTÓKNÁL GIPSZKARTON FALHOZ – KÉTSZÁRNYÚ AJTÓK

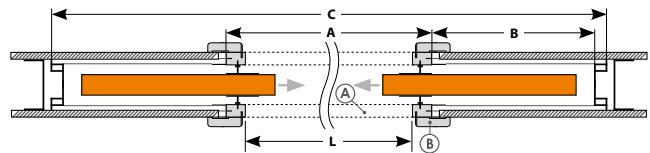
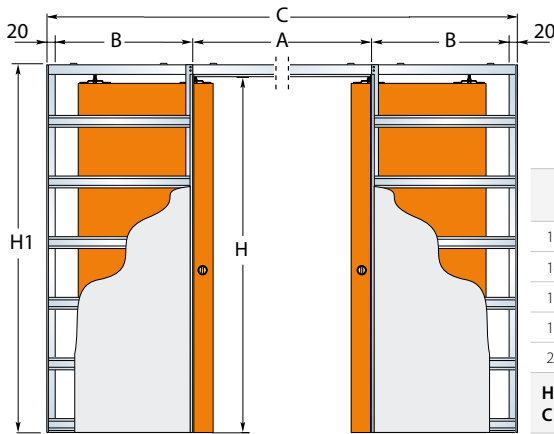

A KÉTSZÁRNYÚ TOLÓAJTÓ MÉRETEI (mm)				AJTÓLAP MÉRETEI (mm)		
belső méretek L x H	külső méretek C x H1	A	B	falvastagság	szélesség	magasság
1224 x 2075 (PL) / 2025 (CZ-SK)	2610 x 2115 (PL) / 2065 (CZ-SK)	1290	640	100-125	644	2040 (PL) 1988 (CZ-SK)
1424 x 2075 (PL) / 2025 (CZ-SK)	3010 x 2115 (PL) / 2065 (CZ-SK)	1490	740		744	
1624 x 2075 (PL) / 2025 (CZ-SK)	3410 x 2115 (PL) / 2065 (CZ-SK)	1690	840		844	
1824 x 2075 (PL) / 2025 (CZ-SK)	3810 x 2115 (PL) / 2065 (CZ-SK)	1890	940		944	
2024 x 2075 (PL) / 2025 (CZ-SK)	4210 x 2115 (PL) / 2065 (CZ-SK)	2090	1040		1044	

H – kazetta belső magassága; H1 – kazetta külső magassága; L – kazetta belső szélessége; C – kazetta külső szélessége

ÁBRA A FALBAN TOLÓ RENDSZER TOKSZÉLESÍTŐ ELEMEINEK ELHELYEKEDÉSÉRŐL

20 mm-ig a tokborítás csap/„nyelv” rész külön igény esetén szélesíthető

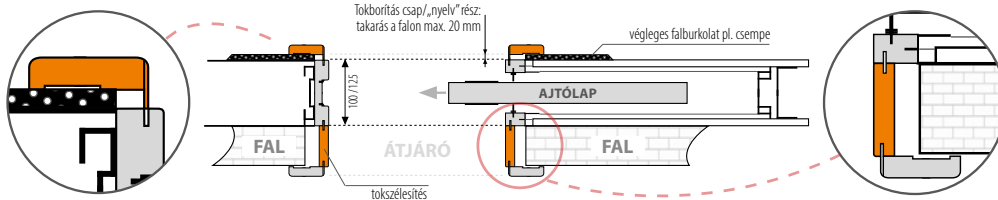

20 mm-nél nagyobb szélesítés kiegészítő tok elemmel történik (felár ellenében)

RENDSZERELEMEK

A – felső profil + tokborítás / B – függőleges profil + tokborítás / C – ütközőprofil + tokborítás

A kazettarendszer tokborításának méretezése (mm)	a1	a2	a3	a4	b1	b2	b3	b4	c1	c2	c3	c4	c5
kazetta 100	19	50	25	10	19	33	7	10	25	7	50	12	2073 (PL) 1988 (CZ-SK)
kazetta 125 (PL)	25				25							25	

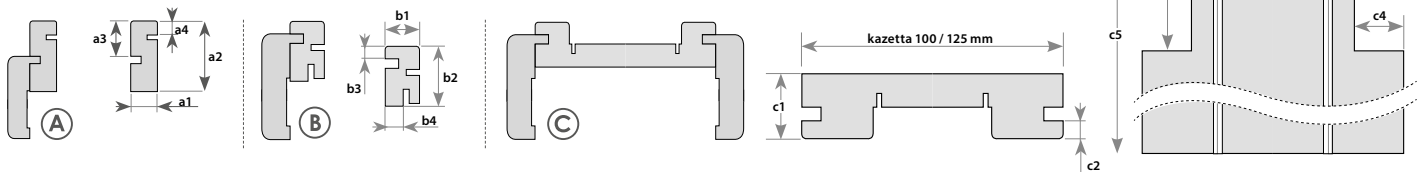

Norma Decor 1 fal előtt futó B687 furnérral



www.invadopl



ÖSSZESZERELÉSI
ÉS BEÉPÍTÉSI
ÚTMUTATÓ FALON
FUTÓ TOLÓ AJTÓ
RENDSZEREKHEZ

ELÉRHETŐ AJTÓLAP KIVITELEZÉSI MÓDOK



STANDARD FELSZERELÉS

- sántakaró az ajtólap színében – ALU rögzítőkkal (kétfajta, a karnis takarásának szélessége függvényében – 60 mm vagy 80 mm)
- sín – alu rögzítőkkal
- fogantyú – króm, szatén, arany vagy fekete színben – kétoldali szett és gyűszű 1 db (króm, szatén, arany, fekete)

FELÁRAS KIEGÉSZÍTŐK

- tolóajtó fékező
 - ütközőléc
 - Kulcsos kampós zár vagy WC kampós zár (króm, szatén, arany, fekete) fogantyúval kulcsos vagy WC zárhoz
- | |
|---------------------------|
| • ENDURO / PLUS / 3D |
| • ECO-FURNÉR / LAMINOLACK |
| • CPL 0,15 mm |
| • kulcs |
| • WC |

FAL ELŐTT FUTÓ TOLÓ RENDSZEREK TOK ÉS AJTÓLAP MÉRETE

		Egy szárnyú ajtók (mm)					Kétszárnyú ajtók (mm) – FIGYELEM: DIMENZIÓVÁLTÁS									
		"60"	"70"	"80"	"90"	"100"	"120"	"130"	"140"	"150"	"160"	"170"	"180"	"190"	"200"	
s1	az ajtószárny szélessége	644	744	844	944	1044	1288	1388	1488	1588	1688	1788	1888	1988	2088	
s2	a falnyílás szélessége*	674	774	874	974	1074	1310	1410	1510	1610	1710	1810	1910	2010	2110	
s3	az ajtótok külső szélessége	644	744	844	944	1044	1280	1380	1480	1580	1680	1780	1880	1980	2080	
s4	az ajtótok belső szélessége	600	700	800	900	1000	1236	1336	1436	1536	1636	1736	1836	1936	2036	
s5	az ajtótok szélessége borítással együtt	60 mm [ORS3]	744	844	944	1044	1144	1380	1480	1580	1680	1780	1880	1980	2080	2180
		80 mm [ORS9]	784	884	984	1084	1184	1420	1520	1620	1720	1820	1920	2020	2120	2220
h1	az szárny magassága	2040 (PL) / 1988 (CZ-SK)														
h2	a falnyílás magassága	2062 (PL) / 2008 (CZ-SK)														
h3	az ajtótok külső magassága	2047 (PL) / 1993 (CZ-SK)														
h4	az ajtótok belső magassága*	2025 (PL) / 1971 (CZ-SK)														
h5	az ajtótok magassága borítással együtt	60 mm [ORS3]	2097 (PL) / 2043 (CZ-SK)													
		80 mm [ORS9]	2117 (PL) / 2063 (CZ-SK)													

*A falkáva borítás nélküli tolóajtóknál a falnyílás méreteinek meg kell egyeznie az ajtótok belső méretével

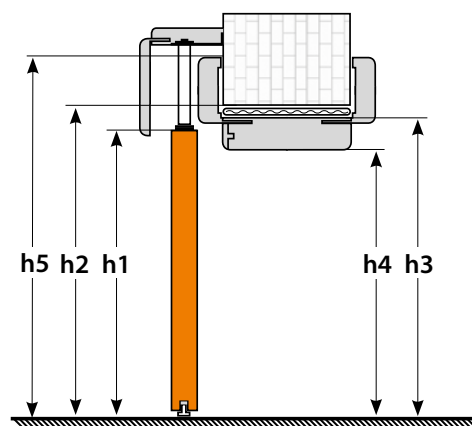
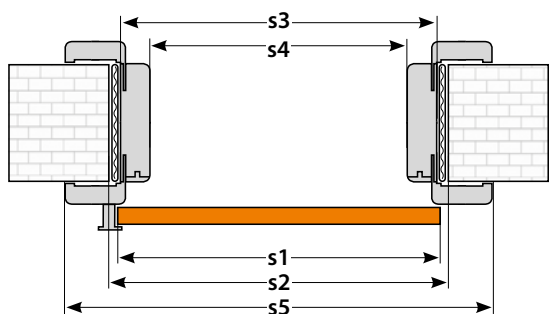

VÁLASZTHATÓ TOKOK

[ORS3] - állítható tok 60mm-es borítással

a készlet a következőket tartalmazza: ajtótok és ütközőléc marással és zárfogadóval

[ORS9] - állítható tok 80mm-es borítással

a készlet a következőket tartalmazza: ajtótok és ütközőléc marással és zárfogadóval

A TOLÓ RENDSZEREK FÉM SÍNJÉNEK ÉS KARNISÁNAK BESOROLÁSA A RENDSZER SZÉLESSÉGEK FÖGGVÉNYÉBEN

Varčia	Toló rendszer fém sínjének hossza	Karnis elemek száma	Fém sín és tartozékok mennyisége	Ajtólap	Toló rendszer fém sínjének hossza	Karnis elemek száma	Fém sín és tartozékok mennyisége	
"60"	1350 mm	1 elemből	1 db fém sín tartozékokkal, 200 cm	"70" + "70" vagy "60" + "80"	3000 mm	2 elemből	2 db fém sín tartozékokkal, 200 cm	
"70"	1550 mm			"70" + "80" vagy "60" + "90"	3200 mm			
"80"	1750 mm			"80" + "80" vagy "70" + "90" vagy "60" + "100"	3400 mm			
"90"	1950 mm			"80" + "90" vagy "70" + "100"	3600 mm			
"100"	2150 mm			"90" + "90" vagy "80" + "100"	3800 mm			
"60" + "60"	2600 mm	2 elemből	2 db fém sín tartozékokkal, 200 cm	"90" + "100"	4000 mm			3 db fém sín tartozékokkal, 200 cm
"60" + "70"	2800 mm			"100" + "100"	4200 mm			





Egida B637 furnérral



ÖSSZESZERELÉSI
ÉS BEÉPÍTÉSI
ÚTMUTATÓ EGIDA
AJTÓKHOZ

ELÉRHETŐ AJTÓLAP KIVITELEZÉSI MÓDOK

Az EGIDA ajtók betörésgátlási besorolása (RC2) csak a komplett, tanúsítványban leírtaknak megfelelő szettek megvásárlása esetén érvényes. A komplett szett tartalma: ajtólap, ajtótok, küszöb, kilincs + pajzs min. 2-es osztályzatú, cylinderbetétek min. 4-es osztályzatú.

cut edge

betöréssel szembeni
ellenállóság

falcolt

80-100

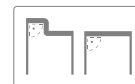

FELÜLETKÉPZÉSEK

ENDURO **



KÉTIRÁNYÚ
RETEGZÉS

ENDURO 3D **



VIZSZINTES RETEGZÉS

ENDURO PLUS **



ECO-FURNÉR FORTE ***



ECO-FURNÉR CPL ***

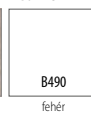



KONSTRUKCIÓ

- 1** keret: rétegelt fenyő leme
- 2** kitöltő elemek: csőfuratos forgácslap
- 3** a kitöltéssel ellátott keretet mindkét oldalról HDF-lapok borítják
- 4** ENDURO fólia vagy ECO-FURNÉR laminált borítással
 - Ajtólap vastagsága: 40 mm
 - sarkos élképzésű (90°) ajtólap (további információ a 120 oldalon)
 - egyszárnyú az alábbi szélességtől: "80"- "100"

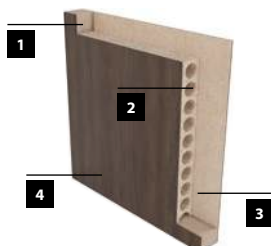

FELÁRAS KIEGÉSZÍTŐK

- QUEBEC kilincs – betörésgétlési osztály II (INOX és TITAN színben)
- ROYAL kilincs – betörésgétlési osztály III (INOX színben)
- zárbetét szett (cilinder betét + cilinderbetét gombbal) II. betörésvédelmi osztály 30 x 40 mm – 6 kulcs
- Panoráma kukucska
- automata küszöbtömítés a 80–100-es méretű ajtókhöz

FIGYELEM: az automata küszöbtömítés nem alkalmazható fix küszöbös ajtókhöz, ezért a készlet nem tartalmazza.

STANDARD FELSZERELÉS

- többpontos zár 3 biztonsági csappal
- 3db erősített, kiemelésgátló ajtópánt
- hangszigetelés $R_w=27$ dB
- 2-es betörésvédelmi osztály (RC2)
- alumínium küszöb



MÉRETEK

		fa ajtó tok [KOB A] (mm)			fém tokok [KOB M] (mm)		
		"80"	"90"	"100"	"80"	"90"	"100"
s1	az ajtószárny szélessége	844	944	1044	844	944	1044
s2	a falnyílás szélessége	920	1020	1120	890	990	1090
s3	az ajtótok külső szélessége	890	990	1090	880	980	1080
s4	az ajtótok belső szélessége	802	902	1002	800	900	1000
s5	az ajtótok szélessége borítással együtt	--	--	--	906	1006	1106
h1	az szárny magassága	2040 (PL) / 1988 (CZ-SK)			2040 (PL)		
h2	az ajtótok belső magassága	2084 (PL) / 2030 (CZ-SK)			2070 (PL)		
h3	az ajtótok külső magassága	2069 (PL) / 2015 (CZ-SK)			2064 (PL)		
h4	az ajtótok belső magassága	2025 (PL) / 1971 (CZ-SK)			2024 (PL)		
h5	az ajtótok magassága borítással együtt	--			2077 (PL)		

SPECIÁLIS AJTÓKERETEK

[KOB A] – 90 mm x 44 mm-es MDF borítású hosszított fenyő blokkok

[KOB M] – fém tok RAL színben: alapesetben barna (8017) színben egyéb színek*: méz (8003), fehér (9010), bézs (1001) és szürke (7047)

***FIGYELEM:** A fém ajtótok nem alapszínben csak kérésre és hosszabb átfutással kapható.

A FALCOS AJTÓK MÉRETEI

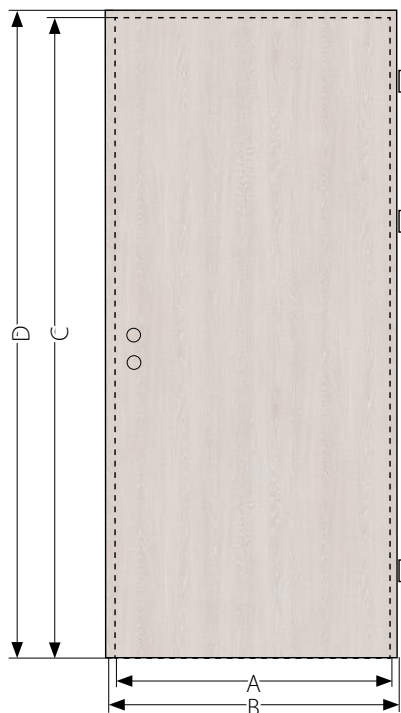

	"60"	"70"	"80"	"90"	"100"
A	618	718	818	918	1018
B	644	744	844	944	1044
C	2027 (PL) / 1975 (CZ-SK)				
D	2040 (PL) / 1988 (CZ-SK)				

AZ A ÉS C JELZÉSEK A FALC NÉLKÜLI AJTÓK MÉRETEIT JELÖLIK;
A B ÉS D MÉRETEK A FALCOS AJTÓK ÉS A TOLÓ RENDSZEREKHEZ ELŐKÉSZÍTETT AJTÓK KÜLSŐ MÉRETEI

FELC ÉS ELLENPEREM KETTŐS SZÁRNYAKBAN

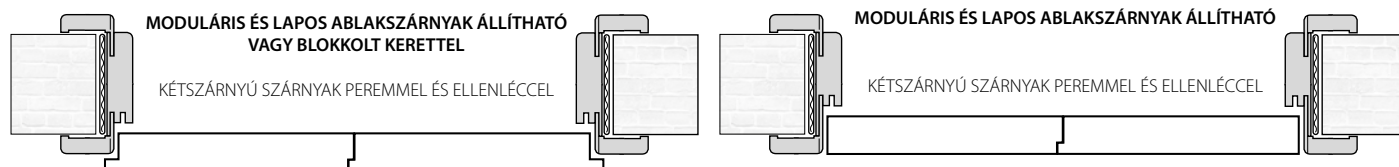

AJTÓLAPOK FÜGGŐLEGES ÉS FELSŐ ÉLEINEK KERÉKÍTÉSE:

AJTÓ TÍPUSOK	BILLENTHETŐ		TOLÓ RENDSZEREK	KÉTSZÁRNYÚ AJTÓK ÉLEINEK TALÁLKO ZÁSÁNÁL
	FALCOLT AJTÓK	FALC NÉLKÜLI AJTÓK		
MODUL AJTÓ	IGEN	IGEN	IGEN	IGEN
FÓLIÁS AJTÓK	IGEN		NEM	NEM
FÓLIÁS AJTÓK (MODERN ÉS OPTIMO LINE)	NEM	NEM	NEM	NEM
HARMONIKA AJTÓK	IGEN*			
EGIDA	NEM			

* CSAK A KÜLSŐ FÜGGŐLEGES ÉLEKEN A TÖBBI ÉLNÉL NEM;

SZELLŐZÉS

A fürdőszoba, kézmosó és a különálló WC helyiségek ajtóinak szabvány szerint kifelé kell nyílnia, legalább 0,8 m szélesnek, 2 méter magasnak, és az alsó részén szellőzővel ellátottnak kell lennie, melynek teljes keresztmetszete nem lehet kisebb, mint 0,022 m², a megfelelő levegő ellátottság érdekében. A teljes szellőzőfelület az ajtó alatti rész (standard 7 mm) és a teljes nettó szellőzőfelületet növelő kiegészítő megoldások, mint például: szellőző lyuksorok, szellőző alámárás és szellőzőrács, összege. A szellőzőrács használata megfelelő szellőzőfelületet biztosít minden ajtószélesség esetén, míg a lyuksor és/vagy az alámárás használata növeli az ajtó és a padló közötti hézagot az előírt szabályok betartása érdekében. Ha a fent említett előírásokat kötelezően be kell tartani, akkor az ügyfeleknek saját maguknak kell az ajtót megrövidítenie.



SZELLŐZŐ ALÁMARÁS
(megjelenítés a "80" szélességű szárnyhoz)



SZÖGLETES FÉM SZELLŐZŐLYUK
(nikkel, króm)



PVC SZELLŐZŐ LYUKSOR
(megjelenítés a "80" szélességű szárnyhoz)



KEREK FÉM SZELLŐZŐLYUK
(arany, króm)



SZELLŐZŐ RÁCS
(megjelenítés a "80" szélességű szárnyhoz)



PVC SZELLŐZŐLYUK



REKUPERÁCIÓ
(megjelenítés a "80" szélességű szárnyhoz)



SZELLŐZŐ RÁCS
(Norma Decor)

ajtó szélesség	a szellőző lyukak száma	ajtólap fém szellőző lyuksorral	ajtólap PVC szellőző lyuksorral dekor ajtókhöz	ajtólap PVC szellőző lyuksorral modul ajtókhöz	teljes szellőzőterület: szellőző alámárás és az ajtó alatti rész (7 mm) [m ²]	teljes szellőzőterület: szellőzőrács és az ajtó alatti rész (7 mm) [m ²]
		teljes szellőzőterület: szellőző lyuksor és az ajtó alatti rész (7 mm) [m ²]				
"60"	3	0.0069	0.0062	0.0056	0.00835	> 0.022
"70"	4	0.0085	0.0075	0.0067	0.01085	
"80"	5	0.0101	0.0089	0.0079	0.01335	
"90"	6	0.0117	0.0103	0.0090	0.01585	
"100"	6	0.0124	0.0110	0.0097	0.01835	

MEGJEGYZÉS: A D'ARTAGNAN SZÁRNYAK NEM SZERELHETŐK PERSELYEKSEL, ALULVÁGÁSOKKAL VAGY SZELLŐZŐRÁCSOKKAL. A TOLÓSZÁRNYAK A RENDSZER KIALAKÍTÁSA MIATT MEGFELELNEK A SZELLŐZÉSI KÖVETELMÉNYNEK. AZ INVADO NEM GYÁRT EGYSZERRE TÖBB SZELLŐZTETÉSI MEGOLDÁST.

A REKUPERÁCIÓS RENDSZERREL FELSZERELT ÉPÜLETEKRE VONATKOZÓ IRÁNYMUTATÁSOK

A lakóterekből a folyosó, a szaniterek és a mellékhelyiségek felé történő megfelelő légáramlás biztosítása érdekében ajánlott, hogy minden belső ajtó alján rész legyen. A lakó- és mellékhelyiségek ajtóinak részfelületének legalább 80 cm²-nek kell lennie (az alámárással ellátott INVADO ajtók teljes mértékben megfelelnek ennek a követelménynek). A szaniterhelyiségek ajtóiban a szellőzőnyílás mérete 200 cm² legyen.

AJTÓ TOKOK





OB3
Blokktok



OB3 + 2x LO1
90 x 44 mm-es blokktok
LO1 szögletes takaróval
(10 x 60 mm)
(FELÁR ELLENÉBEN)



OB3 + 2x LO7
90 x 44 mm-es blokktok
LO1 szögletes takaróval
(16 x 80 mm)
(FELÁR ELLENÉBEN)



Pánt



Pánttakaró

KONSTRUKCIÓ

- MDF lapból
- felület – minden az INVADO kínálatában szereplő fólia felület
- tok keresztmetszete: 90 x 44 mm

AJTÓ TOKOK AZ AJTÓLAP MÉRETÉNEK FÜGGVÉNYÉBEN

- szélesség of egyszárnyú ajtók "60"- "100"
- szélesség of kétszárnyú ajtók "120"- "200"

AZ ÁLLÍTHATÓ ÉS A BLOKKTOK FELÁR:

- szögletes takaróléc LO1 60 x 10mm
- szögletes takaróléc LO1 80 x 10mm
- negyedkörös pipaléc LC1
- tok felüvilágítóval 5 fm külméretig (üveg nélkül)
- kétszárnyú ajtótokok
- kiegészítő pántok „60”-„80” mérethez

LC1 PIPALÉC ÉS LO1 TAKARÓLÉC ALKALMAZÁSÁNAK MÓDJA

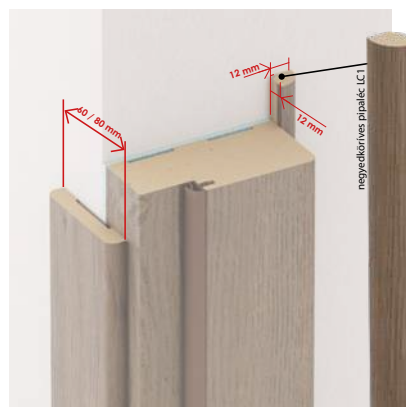

A TAKARÓLÉCEK (LO1) ÉS A NEGVEDKÖRÍVES PIPALÉC (LC1) „60”-„90”-ES MÉRETŰ AJTÓKHOZ HASZNÁLHATÓK.

A „100” SZÉLES AJTÓKHOZ DUPLÁN KELL A TAKARÓLÉCEKET ÉS PIPALÉCEKET RENDELNI.

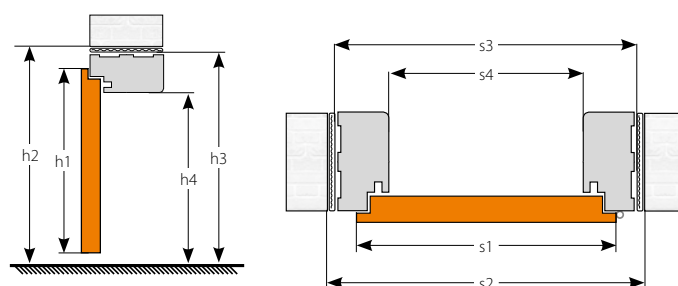

AJTÓLAP ÉS TOK MÉRETEI

		egyszárnyú ajtók (mm)					kétszárnyú ajtók (mm) – FIGYELEM: DIMENZIÓVÁLTÁS								
		"60"	"70"	"80"	"90"	"100"	"120"	"130"	"140"	"150"	"160"	"170"	"180"	"190"	"200"
s1	az ajtószárny szélessége	644	744	844	944	1044	1278	1378	1478	1578	1678	1778	1878	1978	2078
s2	a falnyílás szélessége	718	818	918	1018	1118	1354	1454	1554	1654	1754	1854	1954	2054	2154
s3	az ajtótok külső szélessége	688	788	888	988	1088	1324	1424	1524	1624	1724	1824	1924	2024	2124
s4	az ajtótok belső szélessége	600	700	800	900	1000	1236	1336	1436	1536	1636	1736	1836	1936	2036
h1	az szárny magassága	2040 (PL) / 1987 (CZ-SK)													
h2	a falnyílás magassága	2084 (PL) / 2029 (CZ-SK)													
h3	az ajtótok külső magassága	2069 (PL) / 2014 (CZ-SK)													
h4	az ajtótok belső magassága	2025 (PL) / 1970 (CZ-SK)													



ORS1

ÁLLÍTHATÓ TOK + 60 MM SZÉLES SZÖGLETES BORÍTÁSSAL ÉS 30 MM-ES CSAP / „NYELV”



ORS8

ÁLLÍTHATÓ TOK + 80 MM SZÉLES SZÖGLETES BORÍTÁSSAL ÉS 30 MM-ES CSAP / „NYELV”



ÁLLÍTHATÓ AJTÓK BEÉPÍTÉSI ÚTMUTATÓ



Pánt



Pánttakaró

KONSTRUKCIÓ

- MDF lapból
- felület – minden az INVADO kínálatában szereplő fólia felület
- A kerethez alapfelszereltségként egy 45°-os csuklós szögkartörő tartozik. A standard szögkartörő egy 60 mm széles lapos konzolból és egy 30 mm hosszú nyelvvel áll. Lehetőség van külön 50 mm széles nyelvlapokból és/vagy 80 mm széles lapos konzolokból álló készlet megrendelésére (lásd a feláras táblázatot).

FALVASTAGSÁG TARTOMÁNY



Ajtók 360 mm-es falvastagságtól

AJTÓK SZÉLESSÉGÉNEK ÁLLÍTÁSA



AJTÓ TOKOK AZ AJTÓLAP MÉRETÉNEK FÜGGVÉNYÉBEN

- szélesség of egyszárnyú ajtók "60"- "100"
- szélesség of kétszárnyú ajtók "120"- "200"

Az állítható ajtók a 20 mm-es állítási lehetőséggel készülnek. A fal minimális vastagsága 75 mm.

MEGJEGYZÉS: a speciális bemarásoknak köszönhetően lehetőség van csökkenteni a tok vastagságát akár 15mm-rel. A 360 milliméternél vastagabb falhoz készült állítható tok legalább két, egymással kapcsolódó részből áll.

AZ ÁLLÍTHATÓ TOK FELÁRAI

- tok felülvilágítóval 5 fm külméretig (üveg nélkül)
- kétszárnyú ajtótokok
- kiegészítő pántok, "60"-, "80" mérethez
- standard L alakú tokborítás (30mm-es csap/"nyelv"-vel, 60 vagy 80mm széles)
- L alakú tokborítás hosszabb csap/"nyelv" résszel (a "nyelv" 50mm hosszú, a borítás 60 vagy 80mm széles)
- falkáva burkolat (vak ajtótok)

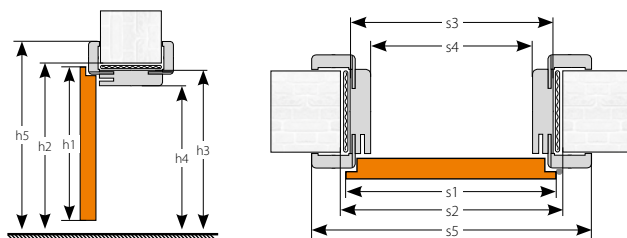

AJTÓLAP ÉS TOK MÉRETEI

	egyszárnyú ajtók (mm)					kétszárnyú ajtók – FIGYELEM: DIMENZIÓVÁLTÁS									
	"60"	"70"	"80"	"90"	"100"	"120"	"130"	"140"	"150"	"160"	"170"	"180"	"190"	"200"	
s1	az ajtószárny szélessége	644	744	844	944	1044	1278	1378	1478	1578	1678	1778	1878	1978	2078
s2	a falnyílás szélessége	674	774	874	974	1074	1310	1410	1510	1610	1710	1810	1910	2010	2110
s3	az ajtótok külső szélessége	644	744	844	944	1044	1280	1380	1480	1580	1680	1780	1880	1980	2080
s4	az ajtótok belső szélessége	600	700	800	900	1000	1236	1336	1436	1536	1636	1736	1836	1936	2036
s5	az ajtótok szélessége	60 mm [ORS1]	744	844	944	1044	1380	1480	1580	1680	1780	1880	1980	2080	2180
	borítással együtt	80 mm [ORS8]	784	884	984	1084	1420	1520	1620	1720	1820	1920	2020	2120	2220
h1	az szárny magassága	2040 (PL) / 1988 (CZ-SK)													
h2	a falnyílás magassága	2062 (PL) / 2008 (CZ-SK)													
h3	az ajtótok külső magassága	2047 (PL) / 1993 (CZ-SK)													
h4	az ajtótok belső magassága	2025 (PL) / 1971 (CZ-SK)													
h5	az ajtótok magassága	60 mm [ORS1]	2097 (PL) / 2043 (CZ-SK)												
	borítással együtt	80 mm [ORS8]	2117 (PL) / 2063 (CZ-SK)												

NÉVLEGES FALVASTAGSÁG ÁLLÍTHATÓ TOKOK ESETÉN

* Lehetőség van 499 mm-nél vastagabb keret rendelésére is – ezzel kapcsolatban kérjük, vegye fel a kapcsolatot az INVADO értékesítési részlegével.

szimbólum	A	B	C	D	E	F	G	H	I	J	
falvastagság	75-94	95-114	120-139	140-159	160-179	180-199	200-219	220-239	240-259	260-279	
szimbólum	K	L	M	N	O	P	Q	R	S	T	U
falvastagság	280-299	300-319	320-339	340-359	360-379	380-399	400-419	420-439	440-459	460-479	480-499*

Állítható tok

FALCNÉLKÜLI AJTÓKHOZ [ORS7 / ORS10]



ORS7

ÁLLÍTHATÓ TOK + 60 MM SZÉLES SZÖGLETES BORÍTÁSSAL ÉS 30 MM-ES CSAP / „NYELV”



ORS10

ÁLLÍTHATÓ TOK + 80 MM SZÉLES SZÖGLETES BORÍTÁSSAL ÉS 30 MM-ES CSAP / „NYELV”



ÚJ ORS4

ÁLLÍTHATÓ TOK + 80 MM SZÉLES SZÖGLETES BORÍTÁSSAL ÉS 30 MM-ES CSAP / „NYELV” (FELÁR ELLENÉBEN)



rejtett pántok

KONSTRUKCIÓ

- MDF lapból
- felület – minden az INVADO kínálatában szereplő fólia felület
- A kerethez alapfelszereltségként egy 45°-os (ORS7 / ORS10) vagy 90°-os (ORS4) csuklós szögtartókészlet tartozik. A standard szögtartó egy 60 mm széles lapos konzolból és egy 30 mm hosszú nyelvből áll. Lehetőség van külön 50 mm széles nyelvlapokból és/vagy 80 mm széles lapos konzolokból álló készlet megrendelésére (lásd a feláras táblázatot).

FALVASTAGSÁG TARTOMÁNY



Ajtók 360 mm-es falvastagságtól

AJTÓTOK SZÉLESSÉGÉNEK ÁLLÍTÁSA



AJTÓ TOKOK AZ AJTÓLAP MÉRETÉNEK FÜGGVÉNYÉBEN

- szélesség of egyszárnyú ajtók "60"–"100"
- szélesség of kétszárnyú ajtók "120"–"200"

Az állítható ajtótokok a 20 mm-es állítási lehetőséggel készülnek. A fal minimális vastagsága 75 mm.

MEGJEGYZÉS: 75-85 közötti falvastagság esetén az A(75-94) ajtótok használata szükséges. Ebben az esetben a tokborítást a bemarások mentén le kell vágni – ellenkező esetben az ajtótok nem fog megfelelően igazodni a falhoz. A 360 mm-nél miliméternél vastagabb falhoz készült állítható tok legalább két, egymással kapcsolódó részből áll.

AZ ÁLLÍTHATÓ TOK FELÁRAI

- tok felülvilágítóval 5 fm külméretig (üveg nélkül)
- kétszárnyú ajtótokok
- kiegészítő pántok
- standard L alakú tokborítás (30mm-es csap/"nyelv"-vel, 60 vagy 80mm széles)
- L alakú tokborítás hosszabb csap/"nyelv" résszel (a „nyelv” 50mm hosszú, a borítás 60 vagy 80mm széles)

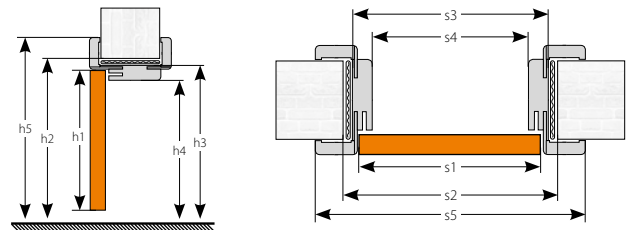

AJTÓLAP ÉS TOK MÉRETEI

		egyszárnyú ajtók (mm)					kétszárnyú ajtók (mm)									
		"60"	"70"	"80"	"90"	"100"	"120"	"130"	"140"	"150"	"160"	"170"	"180"	"190"	"200"	
s1	az ajtószárny szélessége	618	718	818	918	1018	1239	1339	1439	1539	1639	1739	1839	1939	2039	
s2	a falnyílás szélessége	674	774	874	974	1074	1294	1394	1494	1594	1694	1794	1894	1994	2094	
s3	az ajtótok külső szélessége	644	744	844	944	1044	1264	1364	1464	1564	1664	1764	1864	1964	2064	
s4	az ajtótok belső szélessége	600	700	800	900	1000	1220	1320	1420	1520	1620	1720	1820	1920	2020	
s5	az ajtótok szélessége borítással együtt	60 mm [ORS7]	744	844	944	1044	1144	1364	1464	1564	1664	1764	1864	1964	2064	2164
		80 mm [ORS10]	784	884	984	1084	1184	1404	1504	1604	1704	1804	1904	2004	2104	2204
		80 mm [ORS4]														
h1	az szárny magassága	2027 (PL) / 1975 (CZ-SK)														
h2	a falnyílás magassága	2062 (PL) / 2008 (CZ-SK)														
h3	az ajtótok külső magassága	2047 (PL) / 1993 (CZ-SK)														
h4	az ajtótok belső magassága	2025 (PL) / 1971 (CZ-SK)														
h5	az ajtótok magassága borítással együtt	60 mm [ORS7]	2097 (PL) / 2043 (CZ-SK)													
		80 mm [ORS10]	2117 (PL) / 2063 (CZ-SK)													
		80 mm [ORS4]														

NÉVLEGES FALVASTAGSÁG ÁLLÍTHATÓ TOKOK ESETÉN

* Lehetőség van 499 mm-nél vastagabb keret rendelésére is – ezzel kapcsolatban kérjük, vegye fel a kapcsolatot az INVADO értékesítési részlegével.

szimbólum	A	B	C	D	E	F	G	H	I	J	
falvastagság	75-94	95-114	120-139	140-159	160-179	180-199	200-219	220-239	240-259	260-279	
szimbólum	K	L	M	N	O	P	Q	R	S	T	U
falvastagság	280-299	300-319	320-339	340-359	360-379	380-399	400-419	420-439	440-459	460-479	480-499*

FÉM AJTÓTOK (NAGY) [FD 11 / FD 12]



Átfogó tok beépítése:

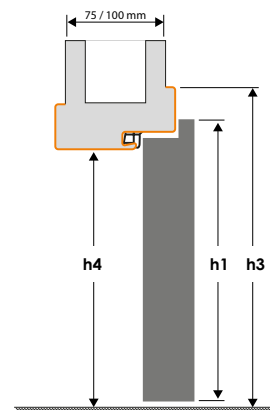
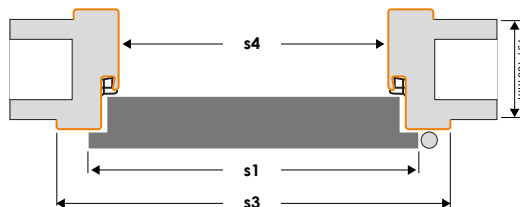

Saroktok beépítése:

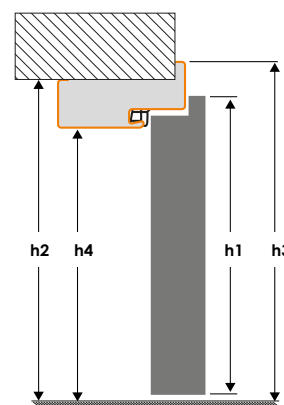

KONSTRUKCIÓ

- hegesztett tok
- 1,2 mm vastagságú horganyozatlan lemez
- porfestett tok a választható RAL színekben
- 2 db fehér cink színű zsanér és egy tömítés
- univerzális rögzítőkonzolok téglá és gipszkarton falakhoz

AJTÓ TOKOK AZ AJTÓLAP MÉRETÉNEK FÜGGVÉNYÉBEN

- szélesség of egyszárnyú ajtók "60" – "100"
- szélesség of kétszárnyú ajtók "120" – "200"

FALVASTAGSÁG TARTOMÁNY

- ajtótok FD 11 – 75 mm
- ajtótok FD 12 – 100 mm

AZ AJTÓLAP ÉS AZ AJTÓTOK MÉRETEI

	egyszárnyú ajtók (mm)					kétszárnyú kivitel (mm) – FIGYELEM: DIMENZIÓVÁLTÁS									
	"60"	"70"	"80"	"90"	"100"	"120"	"130"	"140"	"150"	"160"	"170"	"180"	"190"	"200"	
s1	az ajtószárny szélessége	644	744	844	944	1044	1278	1378	1478	1578	1678	1778	1878	1978	2078
s2	a falnyílás szélessége	670	770	870	970	1070	1306	1406	1506	1606	1706	1806	1906	2006	2106
s3	az ajtótok külső szélessége	696	796	896	996	1096	1332	1432	1532	1632	1732	1832	1932	2032	2132
s4	az ajtótok belső szélessége	600	700	800	900	1000	1236	1336	1436	1536	1636	1736	1836	1936	2036
h1	az szárny magassága	2040													
h2	a falnyílás magassága	2037													
h3	az ajtótok külső magassága	2072													
h4	az ajtótok belső magassága	2024													

ELÉRHETŐ RAL SZÍNEK

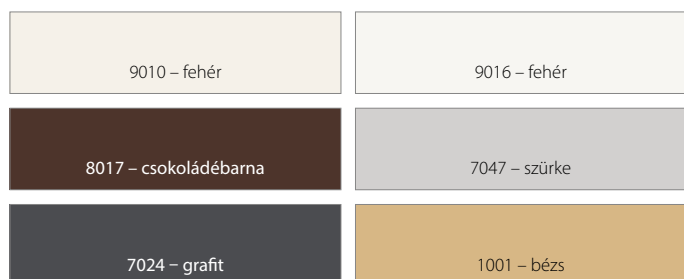

OPCIÓK FELÁR ELLENÉBEN FÉM AJTÓTOKOKHOZ

- megerősítés ajtócsukóhoz
- az elektromos zárlemezhez előkészítve

FÉM AJTÓTOK (KICSI) [FD 14]

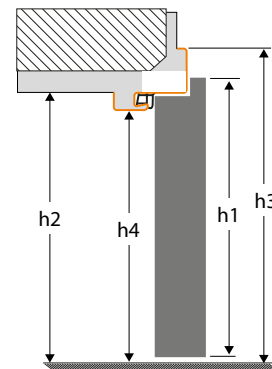
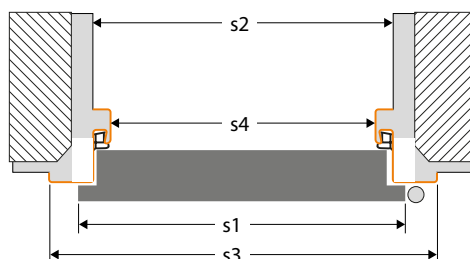

KONSTRUKCIÓ

- hegesztett tok
- 1,2 mm vastagságú horganyozatlan lemez
- porfestett tok a választható RAL színekben
- 2 db fehér cink színű zsanér és egy tömítés
- univerzális rögzítőkonzolok téglá és gipszkarton falakhoz

AJTÓ TOKOK AZ AJTÓLAP MÉRETÉNEK FÜGGVÉNYÉBEN

- szélesség of egyszárnyú ajtók "60" - "100"
- szélesség of kétszárnyú ajtók "120" - "200"

AZ AJTÓLAP ÉS AZ AJTÓTOK MÉRETEI

	egyszárnyú ajtók (mm) (mm)					kétszárnyú kivitel (mm) – FIGYELEM: DIMENZIÓVÁLTÁS									
	"60"	"70"	"80"	"90"	"100"	"120"	"130"	"140"	"150"	"160"	"170"	"180"	"190"	"200"	
s1	az ajtószárny szélessége	644	744	844	944	1044	1278	1378	1478	1578	1678	1778	1878	1978	2078
s2	a falnyílás szélessége	661	761	861	961	1061	1297	1397	1497	1597	1697	1797	1897	1997	2097
s3	az ajtótok külső szélessége	696	796	896	996	1096	1332	1432	1532	1632	1732	1832	1932	2032	2132
s4	az ajtótok belső szélessége	600	700	800	900	1000	1236	1336	1436	1536	1636	1736	1836	1936	2036
h1	az szárny magassága	2040													
h2	a falnyílás magassága	2038													
h3	az ajtótok külső magassága	2072													
h4	az ajtótok belső magassága	2024													

ÁLLÍTHATÓ FÉM AJTÓTOK [FD 61–67]

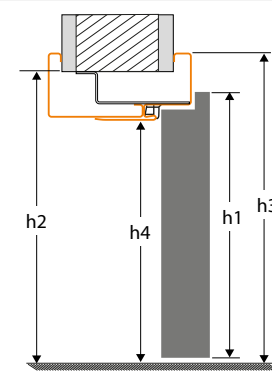
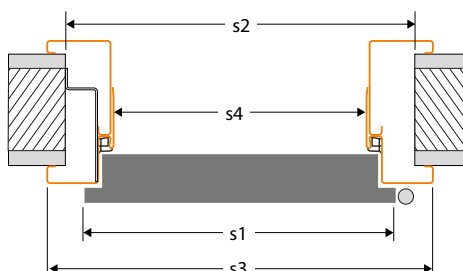

KONSTRUKCIÓ

- 2-részes tok, állítható (állítási tartomány 30 mm-es lépésekben)
- 1,5 mm vastagságú horganyozatlan lemez
- porfestett tok a választható RAL színekben
- 3 db fehér cink színű zsanér és egy tömítés
- univerzális rögzítőkonzolok téglá és gipszkarton falakhoz

AJTÓ TOKOK AZ AJTÓLAP MÉRETÉNEK FÜGGVÉNYÉBEN

- szélesség of egyszárnyú ajtók "60" - "100"
- szélesség of kétszárnyú ajtók "120" - "200"

AZ AJTÓLAP ÉS AZ AJTÓTOK MÉRETEI

	egyszárnyú ajtók (mm)					kétszárnyú kivitel (mm) – FIGYELEM: DIMENZIÓVÁLTÁS									
	"60"	"70"	"80"	"90"	"100"	"120"	"130"	"140"	"150"	"160"	"170"	"180"	"190"	"200"	
s1	az ajtószárny szélessége	644	744	844	944	1044	1278	1378	1478	1578	1678	1778	1878	1978	2078
s2	a falnyílás szélessége	683	783	883	983	1083	1316	1416	1516	1616	1716	1816	1916	2016	2116
s3	az ajtótok külső szélessége	716	816	916	1016	1116	1350	1450	1550	1650	1750	1850	1950	2050	2150
s4	az ajtótok belső szélessége	600	700	800	900	1000	1236	1336	1436	1536	1636	1736	1836	1936	2036
h1	az szárny magassága	2040													
h2	a falnyílás magassága	2065													
h3	az ajtótok külső magassága	2082													
h4	az ajtótok belső magassága	2024													



A SARA-PRO ajtókkal egy új típusú beltéri építészeti megoldás mutatkozik be. Rejtett kialakítása letisztultabbá teszi a lakóteret. Ideális minimalista és modern beltérre. Kifele és befele nyíló változatban is elérhető.

Falc nélküli ajtólap a kifele nyíló- és falcolt ajtólap a befele nyíló verzió esetén. Mindegyik NORMA DECOR 1 ajtólap alapú kivitel.

ÚJ FELÜLETKÉPZÉSEK

ENDURO ..

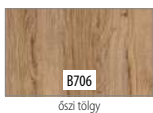
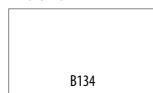

ENDURO 3D ..



ENDURO PLUS ..



BŐVEBB INFORMÁCIÓ: A SARA-PRO ajtók falfestékkel átfesthető, miután a csomagban található alapozó festékkel előzetesen kezelve lett.

CPL 0,15 MM

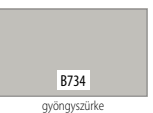

KONSTRUKCIÓ

- keret: MDF lapból készült
- festéshez és tapétázáshoz előkészített tábla
- kitöltő elemek: papírrács vagy csőfúratos forgácslap (opcionálisan)
- a keret és a kitöltés fólia borítású HDF lappal burkolva
- szélesség of egyszárnyú ajtók "60"- "90"

FELÁRAS KIEGÉSZÍTŐK

felár nélkül

- kulcslyuk nélküli kivitel
- szellőző bemarás ajtólap alján
- PVC szellőző lyukak
- cilinder betét 31/36
- csőfúratos forgácslap betét
- automata küszöbtömítés "60" - "90" szélességű ajtóhoz
- szellőző rács

ALAPFELSZERELTSÉG FALCOS AJTÓLAPOKHOZ

- 2 db rejtett pánt
- mágneses zár kulccsal, WC gombbal vagy cilinder zárral

AZ AJTÓLAP ÉS A REJTETT AJTÓKERET MÉRETEI

		befele nyíló ajtók (mm)				kifele nyíló ajtók (mm)			
		"60"	"70"	"80"	"90"	"60"	"70"	"80"	"90"
s1	az ajtószárny szélessége	618	718	818	918	618	718	818	918
s2	a falnyílás szélessége	698	798	898	998	698	798	898	998
s3	az ajtók külső szélessége	688	788	888	988	688	788	888	988
s4	az ajtók belső szélessége	603	703	803	903	603	703	803	903
h1	az szárny magassága	2027 (PL) / 1975 (CZ-SK)				2017 (PL) / 1965 (CZ-SK)			
h2	a falnyílás magassága	2076 (PL) / 2024 (CZ-SK)				2066 (PL) / 2014 (CZ-SK)			
h3	az ajtók külső magassága	2069 (PL) / 2017 (CZ-SK)				2059 (PL) / 2007 (CZ-SK)			
h4	az ajtók belső magassága	2027 (PL) / 1975 (CZ-SK)				2017 (PL) / 1965 (CZ-SK)			

BEFELE NYÍLÓ AJTÓTOK

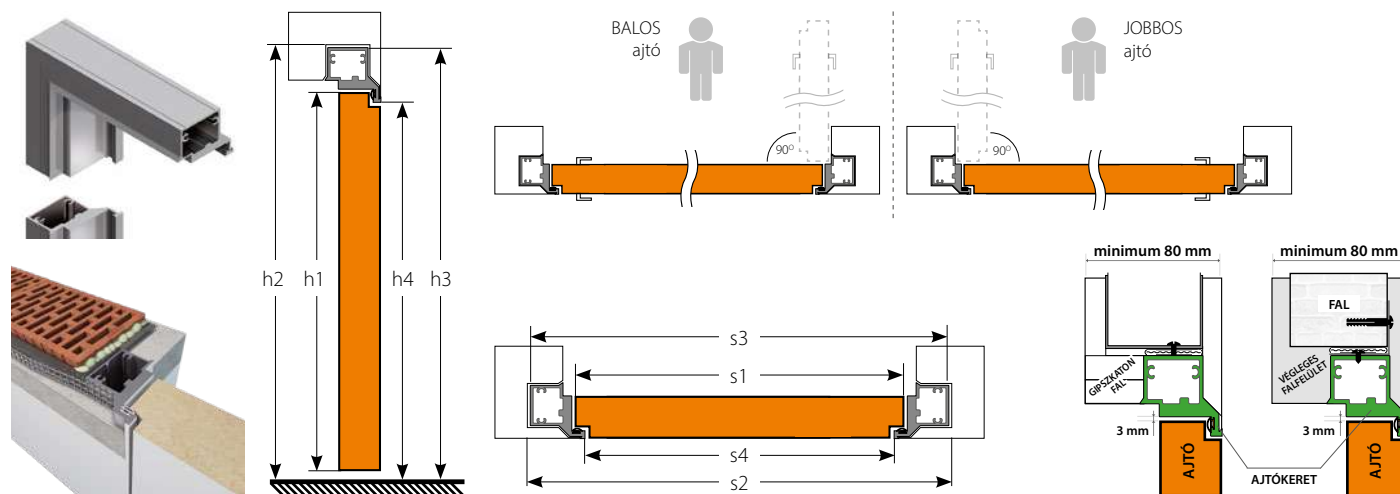

KIFELE NYÍLÓ AJTÓTOK

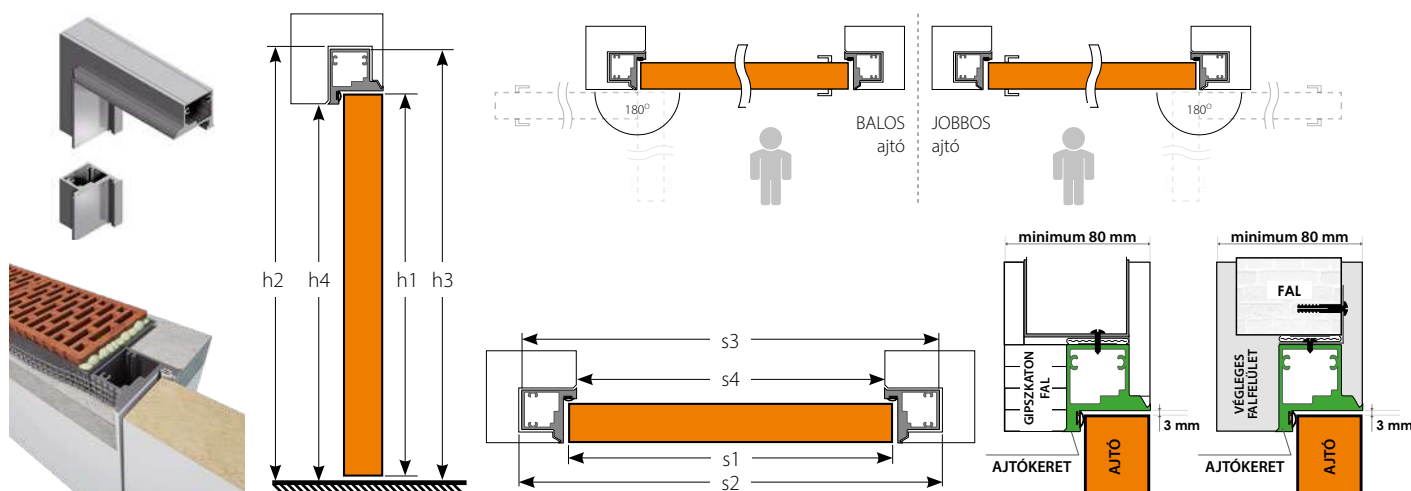

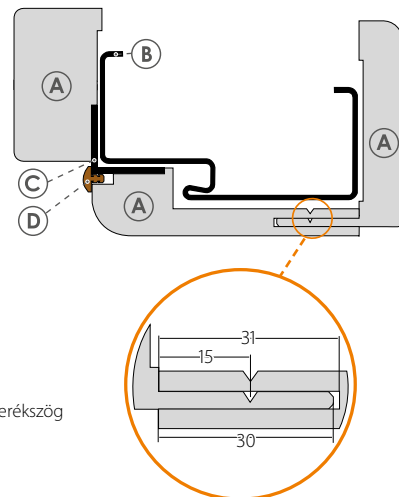

- (A) tok burkolat
- (B) fém keret
- (C) alumínium derékszög
- (D) tömítés

TULAJDONSÁGOK

A fémtok burkolat lehetővé teszi új ajtók beszerelését olyan helyiségekbe, ahol a lengyel méretszabvány szerinti fémtokok vannak beépítve, anélkül, hogy azokat eltávolítanák. Ennek a megoldásnak az előnye, hogy szabványos INVADO ajtókat tudunk egyszerűen, rögzítő habbal beszerelni, a padló és a falak beszennyeződése nélkül.

TOK SZÉLESSÉGE AJTÓLAPHOZ

- szélesség of egyszárnyú ajtók "60" - "90"

FÉMTOK BELSŐ MÉRETEI (MM)

	"60"	"70"	"80"	"90"
s1 az ajtószárny szélessége	600	700	800	900
h1 az szárny magassága	2025 (PL) / 1975 (CZ-SK)			

FALVASTAGSÁG TARTOMÁNY

- 60-94, 95-129, 130-199, 200-269

A 130mm feletti falvastagsághoz kiegészítő elemmel készül a fém tokhoz való burkolat rendszer.

A 130-199mm-es tartományban a kiegészítő elem 85 mm széles.
A 200-269mm-es tartományban a kiegészítő elem 155 mm széles.

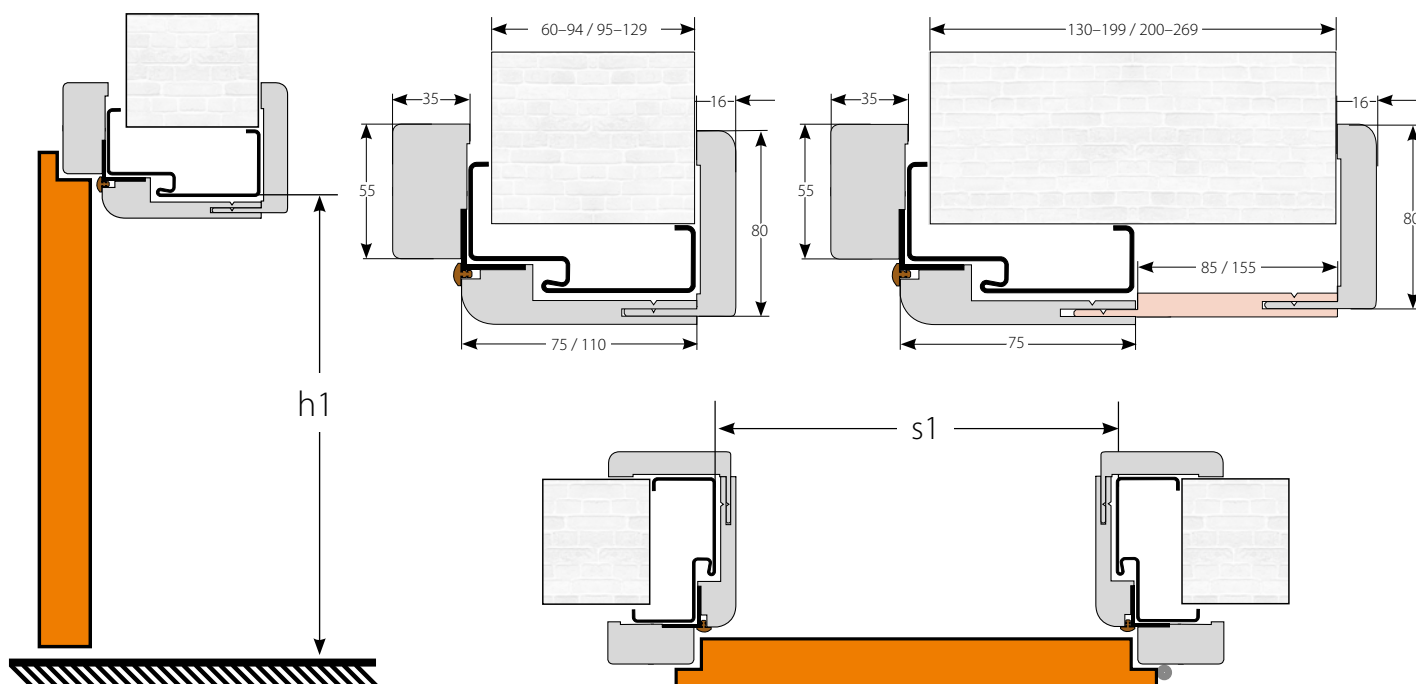

TARTOZÉKOK ÉS KILINCSEK



DEKOR ÉS MODUL AJTÓK



pánttakaró
(szatinált króm, króm, fekete vagy arany)
készlet 1 db-hoz zsanér



pánt



rejtett pántok
kerettel együtt szállítva



cilinder betét



hajóablak
(Fekete vagy ezüst színű, szatén vagy átlátszó üveggel)
az ajtó árában



tömítés
(fekete / fehér / szürke / barna / bézs)



automata küszöbtömítés



aluminium küszöb



ajtócsukó



szellőző lyukak
PCV



szellőzőlyukak
kerek fém



szellőzőlyukak
szögletes fém



szellőző rács

KICK ÉS PUSH FÉMPANELOK

- anyag: polírozott rozsdamentes acél
- méretek: szélessége az ajtólaphoz igazodik, magassága 300 mm, vastagsága 0,6 mm;
- szellőzőlyuksor - átmérő: 40 mm (a lyukak száma az ajtólap szélességétől függ: "60" - 3 db / "70" - 4 db / "80" - 5 db / "90"-100" - 6 db;
- szellőző alámárás - magasság: 15 mm;
- szellőzőrács - méretek: 430 x 110 mm.



PUSH panel kilincsklyukasztással



standard KICK alsó panel



KICK panel szellőző alámárással



KICK panel szellőző lyuksorral



KICK panel szellőzőráccsal

ÚJ

FEKETE VASALAT AZ AJTÓKHOZ



csuklópánt fekete



fekete zár
(kulcs / WC / betét)



ütközőlemez
a blokktokhoz



ütközőlemez
állítható kerethez

TOLÓ AJTÓK



WC/kulcsos
kampós zár

WC kampós
zárpós zár

SZÍNEK: KRÓM, SZATÉN KRÓM, ARANY, FEKETE



fogantyú „tört” kulccsal
és „gyűszű”



fogantyú WC
fordítóval
„gyűszű”



fogantyú és
„gyűszű”



zárfogadó



tolóajtó fékező



tömítés

FALBAN FÜTŐ



takarólecek



kefe



síntakaró

FAL ELOTT FÜTŐ



ütközőléc

OPTIMO LINE

SZÍNEK: FEHÉR, SZATÉN KRÓM, ARANY, FEKETE



mágneszár



állítható ütközőlemez



rejtett zsanérok



a szárny furnértól eltérő színű szegélyezés
(natúr hamilton tölgy, alpesi fehér vagy matt fekete)

FELÁR A SZERELVÉNYEK SZÍNÉNEK MEGVÁLTOZTATÁSÁÉRT – KÉSZLET: 2 ZSANÉR + ZÁRÓLEMEZ + ZÁR A SZÁRNYAKHOZ

MŰSZAKI AJTÓK



hengerzárbetét
WILKA gombbal
(Egida)



automata küszöbtömítő
(Egida)



Panoráma kukucskaló
(Egida)



kilincs QUEBEC
(TYTAN / INOX) (Egida)



kilincs ROYAL
(INOX) (Egida)

kilincs rozetta nélkül

rozettával profilhengerhez



WC zárhoz való rozettával

SZÍNEK:



kilincs **IBIZA K**
kép: fekete



-  fehér
-  fekete



kilincs **QUBIK K FIT**
kép: szálcsiszolt sárgaréz



-  fekete
-  szálcsiszolt nikkél
-  fényes króm
-  szálcsiszolt sárgaréz



kilincs **TOPAZ**
kép: rozsdamentes acél (INOX)







-  rozsdamentes acél (INOX)



kilincs **QUANTA K FIT**
kép: fényes króm







-  fekete
-  szálcsiszolt nikkél
-  fényes króm
-  szálcsiszolt sárgaréz



kilincs **SPIGOLA-QR**
kép: matt réz







-  fekete
-  matt króm
-  fényes króm
-  matt arany
-  matt réz



kilincs **FOSTER-BI**
kép: fényes arany



-  fényes króm
-  matt nikkél
-  fehér
-  fekete
-  fényes arany



kilincs **EUFORIO**
kép: fekete



-  fekete



kilincs **SPARK FIT**
kép: fekete



-  fekete

kilincs rozetta nélkül

rozettával profilhengerhez

WC zárhoz való rozettával

SZÍNEK:



kilincs **SPARK**
kép: szatínált nikkell

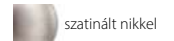

szatínált nikkell



kilincs **TOTAL-Q**
kép: fényes króm



fekete



matt króm



fényes króm



kilincs **GIUSSY**
kép: nikkell/króm

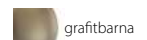

grafitbarna



nikkell/króm



kilincs **INVADO**
kép: nikkell/króm



nikkell/króm



kilincs **PRESTO**
kép: nikkell/króm



nikkell/króm



kilincs **UNO-R**
kép: rozsdamentes acél (INOX)



rozsdamentes acél (INOX)



kilincs **UNO**
kép: rozsdamentes acél (INOX)

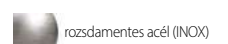

rozsdamentes acél (INOX)

INVADO Ltd.
Dzielna st. Leśna 2
42-793 Ciasna, Poland

e-mail: biuro@invado.pl
tel. +48 34 351 05 40



ONLINE KATALÓGUS

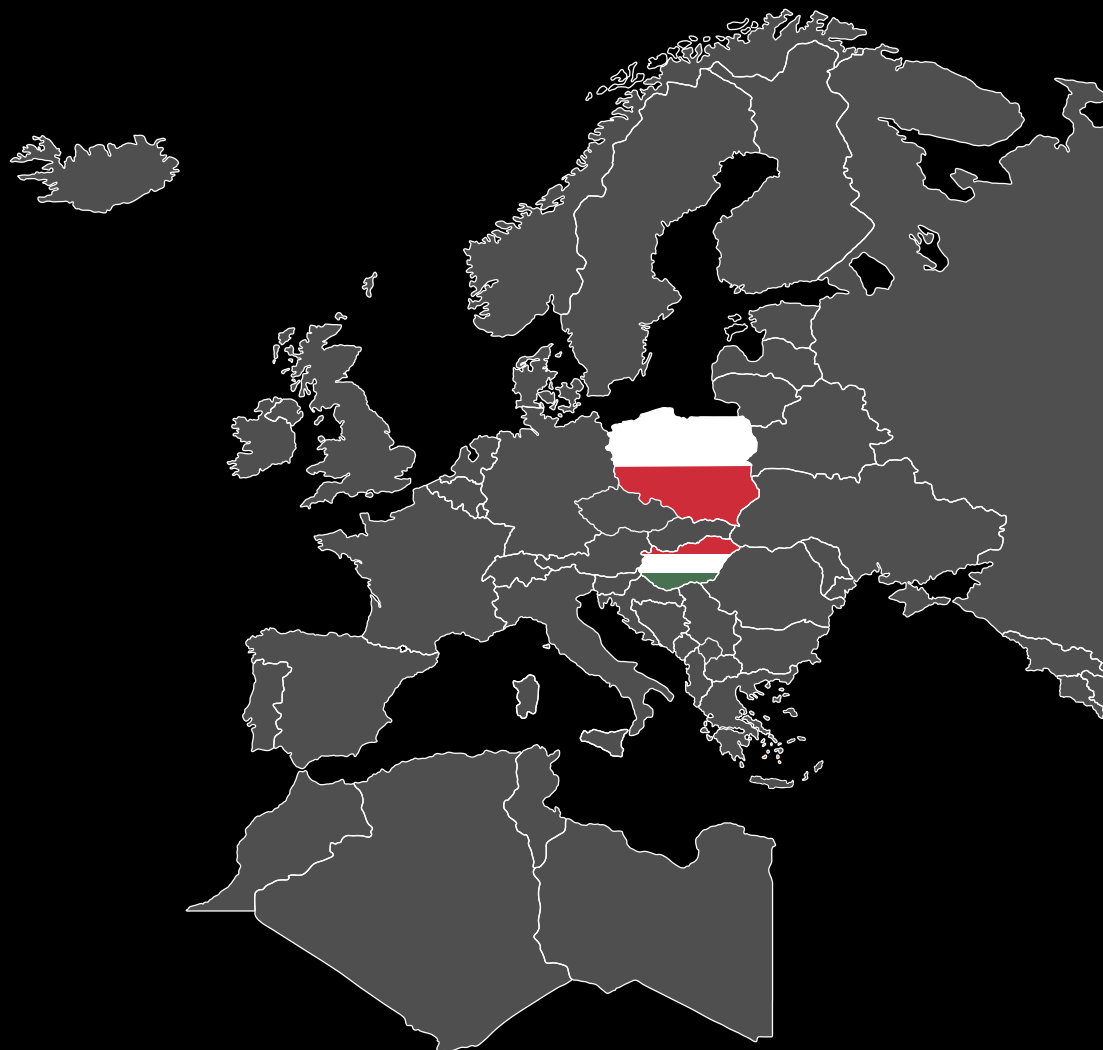

Export
RÉSZLEG

+ 48 34 351 05 49
+ 48 509 680 283
+ 48 34 35 13 843
+ 48 518 821 019

Az Arbonia Group egyik vállalata

ARBONIA
Doors

A katalógusban közzétett információk nem minősülnek ajánlattételnek és a polgári törvénykönyvben foglaltaknak megfelelően kizárólag információ nyújtás célját szolgálják. A katalógus kiadója fenntartja a változtatás jogát.

Figyelem! Tekintettel a nyomdai eljárásban használt színtechnikára, a katalógusban feltüntetett termékek színe eltérhet az eredeti termék színétől. Minden szerzői jog fenntartva. A katalógus publikálása, sokszorosítása az interneten vagy más tömegkommunikációs eszköz segítségével TILOS az INVADO írásos engedélye nélkül.

Viszonteladó bélyegzője:

